

ANTES DE COMENZAR, RECOPILE TODO EL MATERIAL DE APOYO PARA EL MONTAJE: Instrucciones de montaje / ilustraciones paso a paso / planos y plantillas impresos a escala.

PREPARACIÓN DEL MATERIAL: Para poder identificar correctamente las piezas precortadas, antes de extraerlas de las planchas de madera, marque en ellas la misma numeración que aparece en la hoja "IP" (identificación de piezas), incluida en las instrucciones.

INICIO DEL MONTAJE: Con la ayuda de un cúter y procurando no colocar los dedos en la línea de corte, desprenda las piezas de las planchas eliminando los pequeños nervios que las sujetan. Seguidamente lije con suavidad las piezas con papel de lija de grano fino, para eliminar el repelo de las mismas. El orden numérico del paso a paso indica el orden de elaboración y colocación de las piezas. Es importante comprobar el ajuste de las piezas antes de pegarlas definitivamente.

LISTONES Y VARILLAS: Los modelos incorporan varios tipos de listones y varillas para elaborar las diferentes piezas. La lista de piezas proporciona información sobre el tipo de material y medidas. En algunos casos es conveniente ajustar las medidas sobre el propio modelo, conforme avanzamos en el montaje. De esta manera se consigue un mejor ajuste.

PEGAMENTOS RECOMENDADOS: Cola blanca o de carpintero. Para las uniones de piezas de madera y de todas aquellas piezas que no ofrezcan resistencia.

Pegamento rápido. Para piezas que sean difíciles de sostener y que necesiten un secado casi instantáneo.

Cola de contacto o de zapatero. Para todas aquellas piezas que se forren con chapas finas de madera o metal. En todos los casos, lea siempre las instrucciones de uso del fabricante.

SERVICIO DE ATENCIÓN AL CLIENTE: Para cualquier duda o información sobre el montaje de nuestros productos, puede contactar con nuestro Servicio Técnico en la dirección:

www.occre.com. Le atenderemos con mucho gusto.

BEFORE STARTING, MAKE SURE YOU HAVE ALL THE SUPPORT MATERIAL FOR ASSEMBLING THE MODEL:

Assembly Instructions / Step by step pictures / Plans and templates printed to scale.

PREPARING THE MATERIAL: In order to correctly identify the precut parts, before removing them from the wooden sheets, mark on them the same numbers that appear on the "IP"

(Part Identification) Sheet included with the instructions.

STARTING THE ASSEMBLY: Using a cutter, and making sure you do not put your fingers along the cutting line, remove the parts from the wooden sheets, eliminating the small sprues that hold them in place. In continuation smoothly sand down the parts, using fine grain sandpaper, to eliminate the pickup of the parts. The numerical order indicates the order in which the different parts must be made up and fitted.

STRIPS AND RODS: These models incorporate a variety of different types of strips and rods with which to make up the different parts of the kit. The list of parts proportions information on the type of material and measurements. In some cases it is advisable to adjust the measurements on the basis of the model itself, as assembly progresses. In this way you will achieve a better fit.

RECOMMENDED GLUES: White, or carpenter's glue: For joining pieces of wood together. Mainly used for gluing together the skeleton. Quick-drying glue. For parts that are difficult to hold in their final position and which need to set instantly. Recommended for fitting small parts. Contact or cobbler's glue. For gluing into place the parts that are covered with fine wood veneer to set instantly. In all cases, always follow the manufacturer's recommendations.

CUSTOMER ATTENTION SERVICE: In the case of whatsoever doubt or further information that you may require regarding the assembly of our products, please contact our Technical Service online at the address: www.occre.com. We will be delighted to attend to you.

AVANT DE COMMENCER, VÉRIFIEZ TOUT LE MATÉRIEL DE SOUTIEN POUR LE MONTAGE:

PRÉPARATION DU MATÉRIEL: Pour pouvoir identifier correctement les pièces prédécoupées, avant de les extraire des planches de bois, inscrivez sur elles la même numérotation qui apparaît sur la page « IP » (identification des pièces) comprise dans les instructions.

DÉBUT DU MONTAGE: À l'aide d'un cutter, et en essayant de ne pas poser les doigts sur la ligne de découpe, séparez les pièces des planches en éliminant les petits nerfs qui les retiennent. Puis poncez doucement les pièces à l'aide d'un papier de verre à grain fin, pour éliminer le contrefil. L'ordre numérique des étapes photographiques et des plans indique l'ordre d'élaboration et d'installation des pièces.

LISTEAUX ET BAGUETTES: Les modèles intègrent plusieurs types de listeaux et de baguettes destinés à confectionner les différentes pièces. La liste des pièces indique le type de matériau et les dimensions des pièces. Il est parfois recommandé d'ajuster les mesures sur le modèle lui-même, au fur et à mesure que nous avançons dans le montage. De cette manière, on obtient un meilleur réglage.

COLLES RECOMMANDÉES: Colle blanche ou de menuisier: Pour les unions de pièces en bois et de toutes les pièces qui n'offrent pas de résistance. Colle à séchage rapide: Pour les pièces qui sont difficiles à maintenir dans leur position et qui requièrent un séchage pratiquement instantané. Colle de contact ou de cordonnier: Pour toutes les pièces qui sont recouvertes de fines plaques de bois ou de métal. Dans tous les cas, lisez toujours les instructions d'utilisation du fabriquant.

SERVICE CLIENT: Pour toute question ou information concernant le montage de nos produits, vous pouvez contacter notre Service Technique à l'adresse suivante: www.occre.com.

Nous répondrons avec plaisir à vos questions.

PRIMA D'INIZIARE, RIUNIRE TUTTO IL MATERIALE D'APPOGGIO PER IL MONTAGGIO: Istruzioni di montaggio, immagini passo per passo, planimetrie e modelli stampati in scala.

PREPARAZIONE DEL MATERIALE: Per poter identificare in maniera corretta i pezzi che sono stati ritagliati, prima di estrarli dai blister di legno occorre segnarli con la stessa numerazione che è indicata nella pagina "IP" (Identificazione pezzi) che si trova nelle istruzioni.

INIZIO DEL MONTAGGIO: Con l'aiuto di un cutter, ed evitando di collocare le dita lungo la linea di taglio, separare i pezzi dai blister eliminando i piccoli nervi che li mantengono attaccati.

In seguito, scartavetrare con delicatezza i pezzi, utilizzando una carta vetrata a grana fine, onde eliminare le sbavature degli stess. L'ordine numerico del passo per passo indica l'ordine d'elaborazione e di collocazione dei pezzi. È importante verificare che questi combacino bene, prima d'incollarli definitivamente.

ASTE E BACCHETTE: I modelli sono dotati di vari tipi di aste e bacchette per formare i diversi pezzi. L'elenco dei pezzi offre informazioni sul tipo di materiale e sulle misure. In alcuni casi è conveniente modificarne le misure quando sono sul modello, man mano che si avanza nel montaggio. In questo modo si potrà ottenere che combacino meglio.

COLLE RACCOMANDATE: Colla bianca o da falegname: Per unire tra loro i pezzi in legno e tutti quei pezzi che non presentino resistenza. Colla rapida: Per i pezzi difficili da sostenere e per i quali sia necessaria un'asciugatura quasi istantanea. Colla a contatto o da calzolaio: Per tutti quei pezzi che vengono rivestiti con fine lastre di legno o di metallo. In ogni caso, leggere sempre le istruzioni d'uso del produttore.

SERVIZIO ASSISTENZA CLIENTE: Per qualsiasi dubbio o informazione sul montaggio dei nostri prodotti, contattare il nostro Servizio Tecnico al seguente indirizzo: www.occre.com.

Seremo lieti di potervi aiutare.

BEVOR SIE MIT DEM ZUSAMMENBAU BEGINNEN, LEGEN SIE SICH BITTE ALLE HILFSMATERIALIEN FÜR DIE MONTAGE BEREIT:

Bastelanleitung / Maßstabgerechte Skizzen und Schablonen / Skizzen und Vorlagen.

VORBEREITUNG DER MATERIALIEN: Damit die einzelnen Bauteile korrekt zugeordnet werden können, empfehlen wir, auf den Holzplättchen vor dem Herausnehmen mit einem Bleistift die Nummer auf dem Blatt IP (Identifikation Teile) zu markieren.

BEGINN DES ZUSAMMENBAUS: Die Teile mit einem Schneidwerkzeug (Cutter) herauslösen und die kleinen Befestigungsenden entfernen. Dabei darauf achten, die Finger nicht zu verletzen. Danach die Teile vorsichtig mit feinem Schmirgelpapier säubern, um ausgefranste Ränder zu entfernen. Die Nummernfolge der Schritte auf Fotos und Skizzen gibt an, in welcher Reihenfolge die Teile zusammengebaut werden.

LEISTEN UND STÄBE: Die Modelle enthalten mehrere Arten von Leisten und Stäben, aus denen die einzelnen Teile des Bausatzes geformt werden. In einigen Fällen kann es angebracht sein, die Maße im Zuge des Zusammenbaus entsprechend dem Modell anzupassen. Auf diese Weise wird eine bessere Passform erricht.

EMPFOHLENE KLEBSTOFFE: Weißleim (Tischlerleim): Zum Kleben von Strukturteilen und allen nachgiebigen Teilen. Sekundenkleber: Für schwer zu haltende Teile, die schnell verklebt werden müssen. Kontaktkleber (Schusterleim): Für alle Teile, die mit dünnen Holz- oder Metallstücken zum Beplanken oder Verkleiden beklebt werden. Bitte beachten Sie stets die Hinweise des Herstellers.

UNSER KUNDENDIENST: Bei Fragen zum Aufbau unserer Modelle steht Ihnen unser Kundendienst zur Verfügung. Sie erreichen uns online unter: www.occre.com.

Wir stehen Ihnen gern mit Rat und Tipps zur Verfügung.

CASCO

FOTO 1 a 6. Empiece pegando las piezas 1, 2 y 3 que forman la falsa quilla, con los refuerzos 4. Siguiendo el orden numérico que le indican las fotos, coloque las cuadernas; 5 a 18. Antes de encolar las cuadernas, verifique que encajan correctamente en su posición haciendo “tope” en los encajes correspondientes de la falsa quilla. Es importante que las cuadernas queden completamente perpendiculares a la falsa quilla para que posteriormente encajen bien las cubiertas. Para esta operación utilice cola blanca, (cola de carpintero). Después, tiña el interior de la pieza 12 con tinte nogal, (Ref.19211).

FOTO 7 y 8. Corte a medida y pegue las piezas 19.

FOTO 9 a 11. Aplique cola y pegue las cubiertas 20, 21 y 22. Corte a medida y pegue las piezas 19. Pegue la pieza 23 y tiña su parte superior de color nogal, (Ref.19211).

FOTO 12. Corte a medida las piezas 25. Después, agrúpelas de 10 en 10 y destaque sus contornos con un lápiz.

FOTO 13 a 19. Forre las cubiertas 24 con las chapas 25. Utilice cola de contacto, (cola de zapatero). Con el mango de madera de una herramienta, frote fuertemente la chapa contra la cubierta para que se adhiera con firmeza. Coloque la cubierta bocabajo y corte los sobrantes de las chapas como muestran las imágenes. Después, marque dos puntos a cada extremo de las juntas transversales de las chapas para simular el claveteado. Observe que la parte trasera de las cubiertas queda sin forrar. Se forrarán más adelante cuando las demás cubiertas estén colocadas.

FOTO 20. Pegue la cubierta forrada sobre la estructura del barco. Es importante que la cubierta se apoye correctamente sobre las cuadernas. Utilice un pegamento rápido, (cianocrilato).

FOTO 21. Aplique cola y pegue dos piezas 19.

FOTOS 22 a 24. Forre la cubierta 26 con las chapas 25. Marque los puntos como en las otras cubiertas. Pegue la cubierta en la estructura del casco.

FOTO 25 y 26. Corte el listón que se ve a través del orificio de la cubierta.

FOTO 27 a 30. Pegue la cubierta 27 y fórrala hasta el final.

FOTO 31 a 33. Pegue las piezas 28 centradas con los orificios de la cubierta.

FOTO 34 y 35. Pegue las cubiertas 29 y fórrelas como le muestra la imagen.

FOTO 36. Corte y pegue las piezas 19.

FOTO 37 a 39. Forre la cubierta 30 con las chapas 25. Después, pegue la cubierta en el barco.

FOTO 40. Corte y pegue las piezas 19.

FOTO 41 a 45. Forre los mamparos 32, 33 y 34 con las chapas 32. Pegue cada mamparo en su lugar correspondiente.

FOTO 46. Pegue la pieza 35.

FOTO 47 y 48. Forre la cubierta 36 con el forro 25. Inserte y pegue la cubierta en la estructura del barco.

FOTO 49 y 50. Corte y pegue los listones 37 a 42. Después, repase con una lima.

FOTO 51 a 53. Pegue las piezas 43, 44 y 45, y forre con las piezas 46 y 47. Pegue la estructura en el barco.

FOTO 54 a 56. Inserte y pegue la cubierta 48. Después, pegue los refuerzos 49 a 55 a ambos lados del casco.

FOTO 57 a 60. Forre la cubierta 48 con las chapas 56.

FOTO 61 a 63. Pegue los remates 57 a 62.

FOTO 64. Lije los laterales del casco donde apoyarán las piezas 63.

FOTO 65 a 72. Pegue la pieza 64 en la pieza 63. Después, tiña el interior de la pieza 63 con tinte nogal, (Ref.19211). Pegue y clave la pieza 63 en el casco con las puntas 65. Realice la misma operación en el otro lado del barco.

FOTO 73 a 80. Pegue las piezas 64 en la pieza 67. Después, tíñala con tinte nogal, (Ref.19211). Pegue la pieza en el casco mediante puntas 65. Proceda de la misma manera en el otro lado del casco.

FOTO 81 a 86. Comience a lijar el casco desde la proa y avanzando hacia la popa del mismo. Para las zonas más curvas, utilice un taco lijador o una lima de media caña. Compruebe como encaja y ajusta un listón 68 en las ranuras de las cuadernas. Debe realizar un lijado progresivo para facilitar el apoyo de los listones de forro, pero sin perder el perfil de las cuadernas que dan forma al casco. Debe rebajar los refuerzos tanto de proa como de popa para conseguir una forma continua y suave que permita forrar el casco con listones. Observe las imágenes para apreciar como debe quedar el casco lijado. Debe realizar el lijado a ambos lados del casco para conseguir un acabado simétrico.

FOTO 87 a 93. Introduzca un listón 68 en agua durante unos 20 minutos para que recupere flexibilidad. Después, aplíquelo cola y péguelo encajado en las ranuras de las cuadernas. Debe sobrepasar la proa del casco. Clávelo con puntas y corte el sobrante. Pegue otro listón a continuación para llegar a sobrepasar la popa del casco. Debe realizar las mismas operaciones al otro lado del casco.

FOTO 94 a 99. Encaje y pegue las piezas 69 y 70 y clávelas con puntas 65. Pegue las piezas 64 por el interior como le muestra la imagen.

FOTO 100 a 102. Tiña el interior de la pieza 71 de color nogal, (Ref.19211), y péguela centrada en el casco.

FOTO 103. Corte y pegue las piezas 72 a 75.

FOTO 104 a 113. Ajuste y pegue las piezas 76 y 77 con las puntas 65. Pegue las piezas 64 por el interior.

FOTO 114 y 115. Aplique barniz, (Ref.19209), a todas las cubiertas. Este producto puede aplicarlo varias veces lijando entre capa y capa hasta conseguir un acabado satisfactorio. Después, repase con un estropajo verde para reducir el brillo.

FOTO 116 a 126. Comience a forrar el casco pegando listones 78 con puntas 65 por la zona de la falsa quilla. Debe hacer que los listones se unan en una cuaderna para conseguir cubrir toda la longitud del casco. Estos listones debe pegarlos a las cuadernas y entre si mismos con cola blanca, (cola de carpintero), para conseguir un casco sólido. A medida que avance deberá ajustar los listones. Observará que se forman unos huecos con forma de cuña, que más adelante deberá cubrir.

FOTO 127 a 128. Construya dos escaleras simétricas con las piezas 79 a 84. Después, tíñalas de color nogal, (Ref.19211), y péguelas en cubierta.

FOTO 129. Construya los enjaretados insertando las piezas 85.

FOTO 130 y 131. Corte a medida y pegue el enjaretado 85. Observará que es de un material que permite cortarlo fácilmente. Después, pegue el remate 86.

FOTO 132 a 135. Corte los listones 87 a medida y péguelos para formar las escaleras con las piezas 88. Pegue las piezas con pegamento rápido.

FOTO 136. Pegue una de las escaleras en el orificio de cubierta.

FOTO 137 a 142. Continúe forrando el casco con los listones 78. Vaya cortando los listones para no perder de vista los orificios de las amuradas.

FOTO 143. Construya dos escaleras más con piezas 79 a 84 y péguelas como le muestra la imagen.

FOTO 144 a 149. Enmarque con los listones 89 y 90 dos de las porciones de enjaretado 85. Aplíqueles barniz, (Ref.19209), a los marcos. Después, pegue los enjaretados obtenidos como le indica la imagen. Ajuste y pegue las piezas 91 y 92. Inserte y pegue la otra escalera como le indica la imagen.

FOTO 150 a 162. Continúe con el forrado del casco con listones 78 y puntas 65. A medida que avance, vaya cortando los listones para no perder las formas de referencia. Para cerrar los huecos con forma de triángulo, realice cuñas. Tome la medida del hueco a cubrir y corte el listón a medida. Después, péguelo con cola blanca.

FOTO 163 a 170. Lije todo el casco para eliminar desniveles y conseguir una superficie uniforme. Para esta operación puede utilizar lijadores diversos.

FOTO 171 a 178. Tiña las piezas 93 a 96 de color sapeli, (Ref.19210), y construya el tambucho. Después, barnícelo. Corte a medida y pegue la pieza 100 por su interior.

FOTO 179 a 181. Construya dos escaleras simétricas con las piezas 79 a 84 y 101. Tiñalas de color nogal y péguelas en la cubierta. Pegue también el tambucho y las piezas 102 y 103.

FOTO 182 a 187. Forre el espejo de popa y el mamparo de proa con las piezas 104. Utilice cola de contacto.

FOTO 188 a 194. Comience a forrar el casco con el forro 105. Utilice cola de contacto.

FOTO 195 a 198. Construya el cabrestante con las piezas 106 a 108. Pinte los extremos de las piezas 108 de color negro, (Ref.19301). Después, péguelo centrado en la cubierta.

FOTO 199. Pegue las piezas 109.

FOTO 200 a 202. Continúe forrando el casco hasta la parte superior, con las piezas 105.

FOTO 202 a 207. Corte a medida un enjaretado 85. Enmáquelo con las piezas 110 a 112. Péguelo en la cubierta junto con la pieza 113.

FOTO 208 a 223. Continúe forrando el casco con las piezas 105. Compruebe el ajuste de las piezas 114 y 115. Una vez completado el forro del casco, debe lijarlo suavemente para igualar sus superficies y dejarlo fino al tacto. Tenga cuidado de no excederse, pues el forro es muy fino. Después ajuste y forre las piezas 114 y 115 con los forros 117 y 118. Tiña las piezas 116 de color sapeli, (Ref.19210). Inserte y pegue las piezas 114, 115, 116 y 119. Forre la balconada con las piezas 120 cortadas a medida.

FOTO 224 a 227. Lije e iguale la balconada y forre con las piezas 121.

FOTO 228 y 229. Forre la pieza 12 por un lado con las piezas 124 y por el otro con las piezas 123. Después insértelo y péguelo.

FOTO 230 a 235. Ajuste y pegue las piezas 125 a 130. Fórrelas con las piezas 131.

FOTO 236 a 241. Ajuste y pegue los listones 132 de manera que complete la longitud del casco. Pegue también las piezas 133. Iguale las uniones de los listones con un taco lijador.

FOTO 242. Pegue y ajuste las piezas 134.

FOTO 243 a 246. Pegue las piezas 135 centradas sobre de las piezas 132. Utilice varios listones para completar la longitud total del casco.

FOTO 247. Corte a medida y pegue las piezas 136 a 139.

FOTO 248. Corte y pegue las piezas 140.

FOTO 249 a 252. Utilice un listón 140 para marcar y cortar el ancho necesario para pegar otro listón 140 encima del anterior. Pegue otro listón 140 y desbástelo para igualar. Realice la misma operación en el otro lado del barco.

FOTO 253 a 257. Forme un enjaretado con las piezas 85, 141, 142, 143 y 144. Después, barnícelo y péguelo en cubierta.

FOTO 258 a 260. Corte a medida y pegue las piezas 145 en las amuradas a ambos lados del barco.

FOTO 261 a 265. Corte y pegue las piezas 146 a 150.

FOTO 266 a 274. Ajuste y pegue las piezas 151 a 158 a ambos lados del casco.

FOTO 275 y 276. Lije con suavidad todo el casco y aplíquele barniz, (Ref.19209). Lea detenidamente las instrucciones de uso del fabricante. Si desea pintar la parte inferior del casco de color blanco, este sería el momento de hacerlo. Utilice pintura blanca, (Ref.19300).

SUPERESTRUCTURA

FOTO 277 a 284. Tiña las piezas 160 a 164 de color nogal, (Ref.19211), y después, barnícelas. Destaque sus perfiles con un rotulador negro. Después pegue las piezas en el casco.

FOTO 285 a 289. Construya la pala del timón con las piezas 165 a 168. Alguna de las piezas deberá cortarlas a medida. Después, barnice y fije la pala al barco.

FOTO 290 a 292. Tiña de color sapeli, (Ref.19210), y fije las piezas 169 a 171.

FOTO 293 a 308. Ajuste y pegue las piezas 172 a 187. Las piezas 173 deberá pintarlas de color oro, (Ref.19380). Realice orificios para poder clavar las piezas 172. Las piezas 185 deberá pintarlas de color cobre, (Ref.19381).

FOTO 309. Pegue cuatro piezas 185.

FOTO 310 y 311. Tiña de color sapeli y pegue las piezas 188, 189 y 190. Las piezas 188 y 190 deberá curvarlas y teñirlas previamente de color sapeli.

FOTO 312 a 314. Continúe pegando las piezas 173 y 191 a 194.

FOTO 315. Corte los cintones para poder pegar las piezas 195 centradas con sus orificios. Pinte de color oro, (Ref.19380).

FOTO 316. Tiña de color nogal, (Ref.19211), las piezas 196 a 198 y péguelas las piezas 199. Después, barnícelas.

FOTO 317 a 319. Tiña las piezas 200, 201 y 202 de color sapeli. Pegue las piezas 196 a 202 a ambos lados del barco.

FOTO 320 a 330. Pinte la pieza 203 de color cobre. Pinte las piezas 207 y 208 de color oro. Después, pegue las piezas en el barco.

FOTO 331 a 340. Elabore las piezas 219 a 230. Barnice las piezas que lo requieran y péguelas en el barco.

FOTO 341 a 347. Rodee una pieza 231 con un hilo 232 y tréncelo. Después insértelo y fíjelo mediante puntas 233 al casco y corte el sobrante. Repita los mismos procesos para completar las piezas que le indican las imágenes a ambos lados del barco.

FOTO 348 y 349. Corte y pegue las piezas 223, 234 y 235.

FOTO 350. Pinte de color oro, (Ref.19380), y decore la pieza 236. Después, péguela.

FOTO 351. Elabore y pegue dos piezas 237.

FOTO 352 y 353. Decore y pegue las piezas 238.

FOTO 354 y 355. Pinte las piezas 239 de color cobre, (Ref.19381), y 241 de color negro, (Ref.19301). Construya el timón con las piezas 239, 240 y 241. Péguelo en la cubierta.

FOTO 356 a 364. Pinte de color azul oscuro, (Ref.19313), todas las zonas del barco que le indican las imágenes. Elabore y pegue las piezas 242 a 248. Pinte de color negro, (Ref.19301), el fondo de las troneras y la zona de la roda.

FOTO 365. Encaste y pegue las piezas 249 y 250 en las baterías superiores, a ambos lados del barco.

FOTO 366 a 372. Elabore, decore y pegue las piezas 251 a 256.

FOTO 373 a 375. Elabore y fije las piezas 257 a ambos lados del casco.

FOTO 376 a 379. Decore y pegue las piezas 258 y 259 y las piezas 173.

FOTO 380. Corte y pegue las piezas 260.

FOTO 381 a 384. Pinte las piezas 261 y 262 de color cobre o similar. Inserte las piezas 262 en las piezas 261 y péguelas en las baterías inferiores del barco. Realice un orificio en el centro del fondo de cada tronera.

FOTO 385 a 388. Presente la pieza 263 al casco para comprobar su ajuste. Después, decórela como le muestran las imágenes, con color negro, oro y rojo, (Ref.19310). Después, péguela definitivamente.

FOTO 389. Corte a medida y fije la pieza 265 mediante las piezas 264. Deberá realizar previamente orificios de \varnothing 0,8mm.

FOTO 390 a 396. Decore y pegue las piezas 266 a 271.

FOTO 397. Tiña las piezas 272 y 272a de color sapeli, (Ref.19210). Después, construya las cureñas. Después, pegue las piezas como le muestra la imagen.

FOTO 398. Curve y pegue las piezas 274.

FOTO 399. Decore y pegue las piezas 275 a 278.

FOTO 400. Doble las piezas 279 y péguelas a ambos lados del casco. Corte y pegue las piezas 280.

FOTO 401. Inserte y pegue las piezas 185 y 278 a ambos lados del barco.

FOTO 402 a 405. Decore las piezas con pintura de color oro, negro, rojo y azul, y péguelas como le muestran las imágenes.

FOTO 406 a 408. Pinte las piezas 272 de color cobre, y las piezas 273 de oro y rojo. Después, pegue las piezas como le muestran las imágenes.

FOTO 409 y 410. Decore las piezas 289 y 290 de color negro y oro. Después, péguelas una a cada lado del casco.

FOTO 411. Decore y pegue dos piezas 223 en la cubierta.

FOTO 412. Corte y pegue las piezas 291.

FOTO 413 a 419. Pinte las piezas 292 y 296 de color marrón oscuro, (Ref.19307). Elabore y pegue las demás piezas. Pinte las piezas 293 de color rojo y las piezas 295 de color negro. Pegue las barcas como indica la imagen.

FOTO 420 a 424. Decore y elabore las piezas 297 a 299. Pegue las piezas en el barco.

FOTO 425. Pinte las piezas 300 y 301 de color negro y oro, y péguelas en el casco.

FOTO 426. Inserte y pegue dos piezas 302.

FOTO 427 a 429. Pinte de color negro y azul.

FOTO 430 y 431. Decore las piezas 300 a 303 y péguelas.

FOTO 432. Elabore y pegue las piezas 304 y 305.

FOTO 433. Decore y pegue las piezas 306.

FOTO 434 a 436. Pegue las piezas 307.

FOTO 437 a 440. Curve y pegue las piezas 308 y 309. Decore y pegue las piezas 307 a 312.

FOTO 441 y 442. Pinte las piezas 313 de color negro y oro y péguelas a ambos lados del barco.

FOTO 443. Pegue las piezas 307.

FOTO 444 y 445. Decore y pegue las piezas 314 y 315.

FOTO 446 a 449. Pegue y pinte las piezas 316 y 317 de color negro y marrón. Añada las piezas 318 a 322.

FOTO 450 a 454. Pinte el extremo del pescante de color oro. Insértele una pieza 302. Anude un hilo 323 a la pieza 302 y pásela por donde le indican las imágenes. Inserte y pegue el hilo 319 en el casco.

FOTO 455 a 457. Decore y pegue las piezas 324, 325 y 326 de color negro, oro y rojo. Péguelas como muestran las imágenes.

ARBOLADURA

Para elaborar los mástiles, el primer paso a seguir será cortar las varillas según las medidas que indica la lista de piezas, o bien tomarlas directamente de los planos que están impresos a escala 1/1.

Todos los mástiles y vergas tienen cierta conicidad que se deberá realizar.

Para realizar la conicidad a los mástiles, lije las varillas, (con un lijador), aumentando el desgaste de ésta a medida que se acerca al extremo donde se quiere disminuir el diámetro.

Haga rodar la varilla para que el desgaste sea igual por todo el contorno hasta conseguir llegar al diámetro que indica el plano.

Para elaborar la conicidad de las vergas, realice las mismas operaciones, pero esta vez a ambos extremos de la varilla.

Deberá teñir o pintar las varillas en función del modelo que esté construyendo.

Para realizar correctamente los mástiles de este modelo se deberá tener en cuenta:

- Los planos
- Las fotos de detalle de los mástiles
- Las medidas y descripción de materiales de la lista de piezas
- Las hojas "IP" de identificación de piezas
- La plantilla PL-01

Los mástiles se deberán barnizar y algunas de las piezas que los componen se deberán pintar. Véanse las fotos generales de detalle de los mástiles. Una vez montados y barnizados, deberán colocarles los aparejos, (estrobos, cuadernales, cáncamos, motones, etc.), y fijarlos al barco. Los mástiles se deben introducir hasta hacer tope en los encajes de la falsa quilla.

JARCIA

Para elaborar la jarcia de este barco, siga el orden alfabético de las figuras impresas de los planos, que indican el orden de colocación: de hilos, vigotas, motones, velas, etc, destacados en color rojo. La lista de piezas le orientara sobre el tipo de materiales y medidas a utilizar.

Para simular el envejecido de las velas, se les puede dar un baño con infusión de té, sin hacerlas hervir, y dejarlas secar bien arrugadas. Se colocarán sin planchar para que tengan cuerpo.

HULL

PHOTO 1 to 6. Start by gluing parts 1, 2 and 3 that make up the false keel together with the supports 4. Following the numerical order shown by the photos, position ribs 5 to 18. Before gluing the ribs, check they fit correctly by inserting them until the "stop" in the corresponding slits of the false keel, A1. It's important the ribs are completely perpendicular to the false keel to ensure the decks fit properly afterwards. Use white glue for this (wood glue). Then stain the inside of part 12 a walnut colour, (Ref.19211).

PHOTO 7 and 8. Cut to size and glue two 19 parts.

PHOTO 9 to 11. Apply adhesive and glue in place decks 20, 21 and 22. Cut to size and glue two 19 parts. Glue part 23 and stain the top a walnut colour, (Ref.19211).

PHOTO 12. Cut parts 25 to size. Then arrange them in groups of 10 and shade in with a pencil.

PHOTO 13 to 19. Line deck 24 with the strips 25. Use contact glue (shoe glue). Using a wooden handle as a tool, press the strip against the deck to make sure it's firmly attached. Position the deck upside-down and cut any excess off the strips, as shown in the photos. Then mark two dots where the strips join to simulate nails. Note that the back of the deck is not lined. This will be lined later on, when the rest of the decks are in place.

PHOTO 20. Glue the prepared deck onto the ship structure. It's important for the deck to be supported correctly by the ribs. Use instant glue (cyanoacrylate).

PHOTO 21. Apply adhesive and glue two 19 parts.

PHOTOS 22 to 24. Line deck 26 with the strips 25. Mark the dots as on the other decks. Glue the deck onto the hull structure.

PHOTO 25 and 26. Cut the stick that's visible through the deck hole.

PHOTO 27 to 30. Glue deck 27 and line it up to the end.

PHOTO 31 to 33. Glue parts 28, lined up with the holes in the deck.

PHOTO 34 and 35. Glue deck parts 29 and line them up as shown in the photo.

PHOTO 36. Cut and glue parts 19.

PHOTO 37 to 39. Line deck 30 with the strips 25. Then glue the deck onto the ship.

PHOTO 40. Cut and glue parts 19.

PHOTO 41 to 45. Line bulkheads 32, 33 and 34 with the strips 32. Glue each bulkhead in its corresponding position.

PHOTO 46. Glue part 35.

PHOTO 47 and 48. Line deck 36 with the lining 25. Insert and glue the deck onto the ship structure.

PHOTO 49 and 50. Cut and glue sticks 37 to 42. Then finish with a file.

PHOTO 51 to 53. Glue parts 43, 44 and 45 and line up with parts 46 and 47. Glue the structure onto the ship.

PHOTO 54 to 56. Insert and glue deck 48. Then glue supports 49 to 55 to both sides of the hull.

PHOTO 57 to 60. Line deck 48 with the strips 56.

PHOTO 61 to 63. Glue the end facings 57 to 62.

PHOTO 64. File the sides of the hull where the parts 63 will be supported.

PHOTO 65 to 72. Glue part 64 onto part 63. Then stain the inside of part 63 a walnut colour, (Ref.19211). Glue and nail part 63 onto the hull with the tacks 65. Do the same on the other side of the ship.

PHOTO 73 to 80. Glue parts 64 onto part 67 then stain it a walnut colour, (Ref.19211). Attach the part to the hull using the tacks 65. Do the same on the other side of the hull.

PHOTO 81 to 86. Start sanding the hull from the bow down to the stern. For the more curved areas, use a sanding block or half-round file. Adjust and fit a stick 68 into the grooves in the ribs. The sanding should be progressive to ensure the lining sticks are well-supported but without deforming the ribs, which give shape to the hull. The supports should be adjusted, both at the bow and the stern, to achieve a continuous, smooth shape so the hull can be lined with sticks. Check the photos to see how the sanded hull should look. The hull should be sanded on both sides to ensure a symmetrical finish.

PHOTO 87 to 93. Soak a stick 68 in water for about 20 minutes to make it flexible. Then add glue and attach it, fitting it into the grooves in the ribs. It must overhang the hull at the bow. Nail it with tacks and cut off any excess. Then glue another stick so that it overhangs the stern of the hull. The same thing should be done on the other side of the hull.

PHOTO 94 to 99. Fit and glue parts 69 and 70 and nail them with tacks 65. Glue parts 64 on the inside, as show in the photo.

PHOTO 100 to 102. Stain the inside of part 71 a walnut colour, (Ref.19211), and glue it to the centre of the hull.

PHOTO 103. Cut and glue parts 72 to 75.

PHOTO 104 to 113. Check and glue parts 76 and 77 with the tacks 65. Glue parts 64 on the inside.

PHOTO 114 and 115. Apply satin varnish, (Ref.19209), to all the decks. Primer should be applied several times, sanding between coats, until a satisfactory finish is achieved. Then wipe over with a pan scrubber to reduce the shine.

PHOTO 116 to 126. Start to line the hull by gluing sticks 78 and using tacks 65 in the zone of the false keel. The sticks should join at a rib and cover the whole length of the hull. These sticks must be glued to the ribs and to each other using white glue (wood glue) to achieve a solid hull. The sticks should be adjusted as you go along. You'll see some wedge-shaped gaps will form, which you'll have to fill in later.

PHOTO 127 to 128. Build the two symmetrical steps with parts 79 to 84. Then stain them a walnut colour, (Ref.19211), and glue them onto the deck.

PHOTO 129. Build the grating by inserting parts 85.

PHOTO 130 and 131. Cut to size and glue the grille 85. You'll see it's made from a material that's easy to cut. Then glue the end facing 86.

PHOTO 132 to 135. Cut the sticks 87 to size and glue them to make ladders with the parts 88. Attach the parts with instant glue.

PHOTO 136. Glue one of the ladders into the hole in the deck.

PHOTO 137 to 142. Continue lining the hull with sticks 78. Cut the sticks to ensure the holes in the bulwarks aren't covered.

PHOTO 143. Build two more steps with parts 79 to 84 and glue them as shown in the photo.

PHOTO 144 to 149. Frame two of the portions of grille 85 with the sticks 89 and 90. Apply satin varnish, (Ref.19209). Then glue the resulting grilles, as shown in the photo. Adjust and glue parts 91 and 92. Insert and glue the other ladder as shown in the photo.

PHOTO 150 to 162. Continue lining the hull with sticks 78 and tacks 65. As you go along, cut the sticks to ensure the proper shape is maintained. Make wedges to fill in the triangular holes. Measure the hole to be filled in and cut the stick to size. Then attach it using white glue.

PHOTO 163 to 170. Sand the whole hull to make it even and achieve a uniform surface. Various types of files can be used for this.

PHOTO 171 to 178. Stain parts 93 to 96 a Sapele wood colour, (Ref.19210), and build the deckhouse. Then varnish it. Cut part 100 to size and glue it to the inside.

PHOTO 179 to 181. Build two symmetrical steps with parts 79 to 84 and 101. Stain them a walnut colour and glue them onto the deck. Also glue the deckhouse and parts 102 and 103.

PHOTO 182 to 187. Line the stern transom and bow bulkhead with parts 104. Use contact glue.

PHOTO 188 to 194. Start lining the hull with lining 105. Use contact glue.

PHOTO 195 to 198. Paint the parts 108 black, (Ref.19301). Build the capstan with parts 106 to 108. Then attach it to the centre of the deck.

PHOTO 199. Glue the parts 109.

PHOTO 200 to 202. Continue lining the hull up to the top, using parts 105.

PHOTO 202 to 207. Cut a grille 85 to size. Frame it with parts 110 to 112. Glue it onto the deck, as well as part 113.

PHOTO 208 to 223. Continue lining the hull with parts 105. Check the fit of parts 114 and 115. Once the hull has been lined, it should be sanded gently to even up the surfaces and make it smooth to the touch. Be careful not to overdo this as the lining is very fine. Then adjust and use parts 117 and 118 to line parts 114 and 115. Stain parts 116 in Sapeli wood colour, (Ref.19210). Insert and glue parts 114, 115, 116 and 119. Line the gallery with parts 120 cut to size.

PHOTO 224 to 227. Sand and even up the gallery and line with parts 121.

PHOTO 228 and 229. Cover part 122 on one side with parts 124 and the other side with parts 123. Then insert and glue it.

PHOTO 230 to 235. Adjust and glue parts 125 to 130. Finish with parts 131.

PHOTO 236 to 241. Adjust and glue sticks 132 to complete the length of the hull. Also glue parts 133. Even up the joins of the sticks with a sanding block.

PHOTO 242. Glue and adjust parts 134.

PHOTO 243 to 246. Glue parts 135, centred, on parts 132. Use various sticks to complete the whole length of the hull.

PHOTO 247. Cut to size and glue two of parts 136 to 139.

PHOTO 248. Cut and glue parts 140.

PHOTO 249 to 252. Use a 140 stick to mark and cut to the necessary length, then glue another 140 stick above the previous one. Glue another 140 stick and sand to even up. Do the same on the other side of the ship.

PHOTO 253 to 257. Make a grille with parts 85, 141, 142, 143 and 144. Then varnish and glue it onto the deck.

PHOTO 258 to 260. Cut to size and glue parts 145 onto the bulwarks on both sides of the ship.

PHOTO 261 to 265. Cut and glue parts 146 to 150.

PHOTO 266 to 274. Adjust and glue parts 151 to 158 to both sides of the hull.

PHOTO 275 and 276. Gently sand the whole hull and apply satin varnish, (Ref.19209). Follow the manufacturer's instructions. If you want to paint the bottom side of the hull white, this would be the time to do it. Use white paint (Ref.19300).

STRUCTURE

PHOTO 277 to 284. Stain parts 160 to 164 a walnut colour and then varnish them. Outline them with a black marker pen. Then glue the pieces onto the hull.

PHOTO 285 to 289. Build the rudder blade with parts 165 to 168. Some of the parts will have to be cut to size. Then varnish and attach the blade to the ship.

PHOTO 290 to 292. Stain parts 169 to 171 a Sapeli wood colour, (Ref.19210), and attach them.

PHOTO 293 to 308. Adjust and glue parts 172 to 187. Parts 173 should be painted gold, (Ref.19380). Make holes to be able to nail the parts 172. Parts 185 should be painted copper colour, (Ref.19381).

PHOTO 309. Glue four 185 parts.

PHOTO 310 and 311. Stain parts 188, 189 and 190 a Sapele wood colour and glue them. Parts 188 and 190 should be previously curved and stained a Sapele wood colour.

PHOTO 312 to 314. Continue gluing parts 173 and 191 to 194.

PHOTO 315. Parts 195 should be painted gold, (Ref.19380). Cut the strakes to be able to glue parts 195, lined up with the holes.

PHOTO 316. Stain parts 196 to 198 a walnut colour and glue on parts 199. Then varnish them.

PHOTO 317 to 319. Stain parts 200, 201 and 202 a Sapele wood colour. Glue parts 196 to 202 to both sides of the ship.

PHOTO 320 to 330. Make and paint parts 203 to 218 as shown in the photos. Part 203 should be painted copper, (Ref.19381). Then glue them onto the ship.

PHOTO 331 to 340. Make parts 219 to 230. Varnish the parts that require it and glue them onto the ship.

PHOTO 341 to 347. Wind the thread 232 around a 231 part and plait it. Then insert and attach it to the hull using tacks 233 and cut off any excess. Repeat this process to complete the parts as shown in the photos on both sides of the ship.

PHOTO 348 and 349. Cut and glue parts 223, 234 and 235.

PHOTO 350. Paint part 236 gold and decorate it. Then glue it in place.

PHOTO 351. Make and glue two 237 parts.

PHOTO 352 and 353. Decorate and glue parts 238.

PHOTO 354 and 355. Paint the parts 239 copper, (Ref.19381), and 241 in black, (Ref.19301). Build the helm with parts 239, 240 and 241. Attach this to the deck.

PHOTO 356 to 364. Pain all the zones indicated in the photos in blue, (Ref.19313). Make and glue parts 242 to 248. Paint the centre of the portholes black, as well as the zone indicated of the stem.

PHOTO 365. Attach and glue parts 249 and 250 on the upper batteries on both sides of the ship.

PHOTO 366 to 372. Make, decorate and glue parts 251 to 256.

PHOTO 373 to 375. Make and attach parts 257 to both sides of the hull.

PHOTO 376 to 379. Decorate and glue parts 258 and 259 and parts 173.

PHOTO 380. Cut and glue parts 260.

PHOTO 381 to 384. Paint parts 261 and 262 a copper colour, (Ref.19381). Insert parts 262 into the 261 parts and glue them onto the lower batteries of the ship. Make a hole in the centre of each porthole.

PHOTO 385 to 388. Curve and adapt part 263 to the hull. Then decorate it as shown in the photos, in black, gold and red, (Ref.19310). Glue into place.

PHOTO 389. Cut to size and attach part 265 using parts 264. Holes of \varnothing 0.8mm should be made previously.
PHOTO 390 to 396. Decorate and glue parts 266 to 271.
PHOTO 397. Stain parts 272 and 272a sapele, (Ref.19210). Then build the carriages and glue them as shown in the illustration.
PHOTO 398. Curve and glue parts 274.
PHOTO 399. Decorate and glue parts 275 to 278.
PHOTO 400. Bend parts 279 and glue them to both sides of the hull. Cut and glue parts 280.
PHOTO 401. Insert and glue parts 185 and 278 on both sides of the ship.
PHOTO 402 to 405. Decorate the parts by painting them gold, black, red and blue and glue them as shown in the photos.
PHOTO 406 to 408. Paint the 272 parts copper and the 273 parts gold and red. Then glue the parts as shown in the photos.
PHOTO 409 and 410. Decorate parts 289 and 290 black and gold. Then glue one on each side of the hull.
PHOTO 411. Decorate and glue two 223 parts onto the deck.
PHOTO 412. Cut and glue parts 291.
PHOTO 413 to 419. Paint parts 292 and 296 dark brown, (Ref.19307). Make and glue the other parts. Paint the 293 parts red and the 295 parts black. Glue the boats as shown in the photos.
PHOTO 420 to 424. Decorate and make parts 297 to 299. Glue the parts onto the ship.
PHOTO 425. Paint the parts 300 and 301 black and gold and glue them to the hull.
PHOTO 426. Insert and glue two 302 parts.
PHOTO 427 to 429. Paint them black and blue, (Ref.19313).
PHOTO 430 and 431. Decorate parts 300 to 303 and glue them.
PHOTO 432. Make and glue parts 304 and 305.
PHOTO 433. Decorate and glue parts 306.
PHOTO 434 to 436. Glue the parts 307.
PHOTO 437 to 440. Curve and glue parts 308 and 309. Decorate and glue parts 307 to 312.
PHOTO 441 and 442. Paint the 313 parts black and gold and glue them to both sides of the ship.
PHOTO 443. Glue the parts 307.
PHOTO 444 and 445. Decorate and glue parts 314 and 315.
PHOTO 446 to 449. Glue and paint the parts 316 and 317 black and brown ochre. Add parts 318 to 322.
PHOTO 450 to 454. Paint the end of the davit gold. Insert part 302 into it. Knot a 323 thread to part 302 and pass it through as shown in the photos. Insert and glue thread 319 onto the hull.
PHOTO 455 to 457. Decorate and glue parts 324, 325 and 326 black, gold and red. Glue them as shown in the photos.

MASTS AND SPARS

In order to make up the masts the first step is to cut the rods to size, as indicated in the parts list, or by taking measurements directly from the plans, which are printed in 1/1 scale.

All of the masts and spars have to have a certain conical shape, which they will have to be given.

In order to achieve this conical shape for the masts, sand down the rod (using a sander), increasing the amount of sanding down as you get closer to the end at which you want to decrease the diameter. Turn the rod so that you sand it down evenly on all sides, until achieving the diameter indicated in the plan.

To achieve this conical shape for the spars carry out the above operations but in this case evenly reducing the diameter at both ends of the rod.

The rods will have to be stained or painted, depending on the model that you are building.

To correctly make up the mast for this model you must take into account:

- The plans
- The close-up photos of the masts and spars
- The measurements and material descriptions of the parts list
- The "PI" parts identification sheets
- Template PL-01

The masts and spars need to be varnished, while some of the parts that make them up are meant to be painted. Examine the general and close-up photos of the masts

Once the mast and spars has been assembled and varnished fix the tackle (slings, blocks, eyebolts, clump blocks, etc.) into place on the ship. The masts will have to be fully inserted into the sockets prepared to receive them in the false keel.

SAILS AND RIGGING

In order to make up the running gear for this ship follow the alphabetic order of the images printed on the plans, indicating the order for fitting the (ropes, clump blocks, blocks, sails, etc.) highlighted in red. In combination with the parts list this will serve as a guide with regard to the type of material to be used and the measurements.

A method for simulating the aging of the sails is to soak them in an infusion of tea, without boiling, and then leaving them to dry all wrinkled up. Fit them in place without ironing so that they will have a certain consistency.

CASQUE

PHOTOS 1 à 6. Commencez par coller les pièces 1, 2 et 3 qui forment la fausse quille, avec les renforts 4. En suivant l'ordre numérique que vous indique la photo, placez les couples ; 5 à 18. Avant de coller les couples, vérifiez qu'ils s'ajustent exactement à leur place et font office de « taquet » dans les emboîtements correspondants de la fausse quille. Il est important que les couples restent totalement perpendiculaires par rapport à la fausse quille afin que les ponts viennent s'emboîter correctement par la suite. Pour cette opération, utilisez de la colle blanche (colle de menuisier). Puis, teignez l'intérieur de la pièce 12 avec la teinte noyer, (Réf.19211).

PHOTOS 7 et 8. Découpez sur mesure et collez les pièces 19.

PHOTOS 9 à 11. Appliquez la colle et collez les ponts 20, 21 et 22. Découpez sur mesure et collez les pièces 19. Collez la pièce 23 et teignez sa partie supérieure de couleur noyer, (Réf.19211).

PHOTO 12. Découpez sur mesure les pièces 25. Puis regroupez-les 10 par 10 et faites ressortir ses contours à l'aide d'un crayon.

PHOTOS 13 à 19. Garnissez les ponts 24 de plaques 25. Utilisez la colle de contact (colle de cordonnier) À l'aide du manche en bois d'un outil, frottez fortement la planche contre le pont pour qu'elle y adhère fermement. Placez le pont face vers le bas, et découpez les parties des plaques qui dépassent comme montré sur les images. Puis, marquez deux points à chaque extrémité des joints transversaux des plaques pour simuler le clouage. Vous pouvez observer que la partie arrière n'est pas garnie. Elle sera garnie plus tard, lorsque les autres ponts seront placés.

PHOTO 20. Collez le pont garni sur la structure du bateau. Il est important que le pont s'appuie correctement sur les couples. Utilisez une colle rapide (cyanoacrylate).

PHOTO 21. Appliquez de la colle et collez deux pièces 19.

PHOTOS 22 à 24. Garnissez le pont 26 à l'aide des plaques 25. Tracez des points comme sur les autres ponts. Collez le pont sur la structure de la coque.

PHOTOS 25 et 26. Coupez la baguette que l'on voit à travers l'orifice du pont.

PHOTOS 27 à 30. Collez le pont 27 et garnissez-le jusqu'à la fin.

PHOTOS 31 à 33. Collez les pièces 28 en les centrant sur les orifices du pont.

PHOTOS 34 et 35. Collez les ponts 29 et garnissez-les comme montré sur l'image.

PHOTO 36. Coupez et collez les pièces 19.

PHOTOS 37 à 39. Garnissez le pont 30 à l'aide des plaques 25. Puis, collez le pont sur le bateau.

PHOTO 40. Coupez et collez les pièces 19.

PHOTOS 41 à 45. Garnissez les cloisons 32, 33 et 34 avec des plaques 32. Collez chaque cloison à la place qui lui correspond.

PHOTO 46. Collez la pièce 35.

PHOTOS 47 et 48. Garnissez le pont 36 avec la garniture 25. Insérez et collez le pont sur la structure du bateau.

PHOTOS 49 et 50. Découpez et collez les baguettes 37 à 42. Puis, repassez-les avec une lime.

PHOTOS 51 à 53. Collez les pièces 43, 44 et 45 et garnissez-les avec les pièces 46 et 47. Collez la structure sur le bateau.

PHOTOS 54 à 56. Insérez et collez le pont 48. Puis, collez les renforts 49 à 55 des deux côtés de la coque.

PHOTOS 57 à 60. Garnissez le pont 48 à l'aide des plaques 56.

PHOTOS 61 à 63. Collez les finitions 57 à 62.

PHOTO 64. Poncez les côtés de la coque où s'appuieront les pièces 63.

PHOTOS 65 à 72. Collez la pièce 64 sur la pièce 63. Puis, teignez l'intérieur de la pièce 63 avec la teinte noyer, (Réf.19211). Collez et clouez la pièce 63 sur la coque avec les pointes 65. Réalisez la même opération sur l'autre côté du bateau.

PHOTOS 73 à 80. Collez les pièces 64 sur la pièce 67. Puis, teignez-la avec la teinte noyer, (Réf.19211). Collez la pièce sur la coque à l'aide des pointes 65. Procédez de la même manière sur l'autre côté de la coque.

PHOTOS 81 à 86. Commencez à poncer à partir de la proue en avançant vers la poupe. Pour les zones aux lignes courbes, utilisez un patin ponceur ou une lime semi-ronde. Vérifiez l'emboîtement et l'ajustement de la baguette 68 dans les rainures des couples. Vous devez réaliser un ponçage progressif pour faciliter l'appui des baguettes de garniture, mais sans perdre le profil des couples qui donnent la forme à la coque. Il faudra réduire les renforts de la proue comme de la poupe, pour obtenir une forme continue et douce permettant de garnir la coque avec les baguettes. Observez les images pour apprécier le fini de la coque poncée. Vous devez réaliser le ponçage des deux côtés de la coque pour obtenir une finition symétrique.

PHOTOS 87 à 93. Introduisez une baguette 68 dans l'eau, pendant 20 minutes pour récupérer de la flexibilité. Puis, appliquez la colle et collez en emboîtant correctement dans les rainures des couples. Elle doit dépasser de la proue de la coque. Clouez à l'aide des pointes et découpez la partie qui dépasse. Collez une autre baguette qui dépassera de la poupe de la coque. Vous devrez réaliser les mêmes opérations que de l'autre côté de la coque.

PHOTOS 94 à 99. Emboîtez et collez les pièces 69 et 70 et clouez-les à l'aide des pointes 65. Collez les pièces 64 à l'intérieur comme montré sur l'image.

PHOTOS 100 à 102. Teignez l'intérieur de la pièce 71 de couleur noyer, (Réf.19211), et collez-la en la centrant sur la coque.

PHOTO 103. Découpez et collez les pièces 72 à 75.

PHOTOS 104 à 113. Ajustez et collez les pièces 76 et 77 à l'aide des pointes 65. Collez les pièces 64 par l'intérieur.

PHOTOS 114 et 115. Appliquez vernis (Réf. 19209), sur tous les ponts. Vous pouvez appliquer ce produit plusieurs fois en ponçant entre deux couches jusqu'à obtenir une finition satisfaisante. Puis, repassez à l'aide d'une éponge verte pour en réduire la brillance.

PHOTOS 116 à 126. Commencez à garnir la coque en collant les baguettes 78 à l'aide de pointes 65 sur la zone de la fausse quille. Vous devez faire en sorte que les baguettes soient assemblées sur un couple pour parvenir à couvrir toute la longueur de la coque. Vous devez coller ces baguettes sur les couples et entre eux avec de la colle blanche (colle de menuisier) pour obtenir une coque solide. À mesure que vous avancez, vous devrez ajuster les baguettes. Vous observerez que des espaces se forment en forme de coin, qu'il faudra couvrir plus tard.

PHOTOS 127 à 128. Construisez deux escaliers symétriques avec les pièces 79 à 84. Puis teignez-les de couleur noyer, (Réf.19211), et collez-les sur le pont.

PHOTO 129. Construisez les caillebotis en insérant les pièces 85.

PHOTOS 130 et 131. Découpez à la mesure, et collez le caillebotis 85. Vous allez constater la facilité de découpe de ce matériel. Puis, collez la finition 86.

PHOTOS 132 à 135. Découpez les baguettes 87 sur mesure et collez-les pour former les escaliers à l'aide des pièces 88. Collez les pièces avec de la colle rapide.

PHOTO 136. Collez l'un des escaliers dans l'orifice du pont.

PHOTOS 137 à 142. Continuez à garnir la coque à l'aide des baguettes 78. Découpez les baguettes pour ne pas perdre de vue les orifices des bastingages.

PHOTO 143. Construisez deux escaliers de plus à l'aide des pièces 79 à 84 et collez-les comme le montre l'image.

PHOTOS 144 à 149. Encadrez à l'aide des baguettes 89 et 90 des portions de caillebotis 85. Vernissez les pièces obtenues avec du vernis (Réf. 19209), Puis, collez les caillebotis obtenus comme l'indique l'image. Ajustez et collez les pièces 91 et 92. Insérez et collez l'autre escalier comme indiqué sur l'image.

PHOTOS 150 à 162. Poursuivez la garniture de la coque à l'aide de baguettes 78 et de pointes 65. À mesure que vous avancez, découpez les baguettes pour ne pas perdre les formes de référence. Pour boucher les espaces en forme de triangle, réalisez des coins. Prendre les dimensions de l'espace à boucher, et découper la baguette sur mesure. Puis, collez-là avec de la colle blanche.

PHOTOS 163 à 170. Poncez toute la coque pour éliminer les dénivelés et obtenir une surface uniforme. Pour cette opération, vous pouvez poncer de différentes manières.

PHOTOS 171 à 178. Teignez les pièces 93 à 96 de couleur sapeli, (Réf.19210), et construisez le rouf. Puis vernissez-le. Découpez sur mesure et collez la pièce 100 dans son intérieur.

PHOTOS 179 à 181. Construisez deux escaliers symétriques avec les pièces 79 à 84 et 101. Teignez-les de couleur noyer et collez-les sur le pont. Collez également le rouf et les pièces 102 et 103.

PHOTOS 182 à 187. Garnissez le tableau de poupe et la cloison de proue avec les pièces 104. Utilisez de la colle de contact.

PHOTOS 188 à 194. Commencez à garnir la coque avec la garniture 105. Utilisez de la colle de contact.

PHOTOS 195 à 198. Les pièces 108 devront être peintes de couleur noire, (Réf.19301). Construire le cabestan à l'aide des pièces 106 à 108. Puis collez-le en le centrant sur le pont.

PHOTO 199. Collez les pièces 109.

PHOTOS 200 à 202. Continuez en garnissant la coque jusqu'à atteindre la partie supérieure, avec les pièces 105.

PHOTOS 202 à 207. Découpez sur mesure un caillebotis 85. Réalisez un cadre à l'aide des pièces 110 à 112. Collez-le sur le pont avec la pièce 113.

PHOTOS 208 à 223. Continuez à garnir la coque avec les pièces 105. Vérifiez l'ajustement des pièces 114 et 115. Une fois la garniture de la coque terminée, poncez-la doucement pour égaliser ses surfaces et qu'elle soit fine au toucher. Attention à ne pas trop en faire, la garniture étant très fine. Puis ajustez et garnissez à l'aide des pièces 114 et 115 avec les pièces 117 et 118. Insérez et collez les pièces 114, 115, 116 et 119. Garnissez le balcon à l'aide des pièces 120° découpées sur mesure.

PHOTOS 224 à 227. Poncez et égalisez le balcon et garnissez-le avec les pièces 121.

PHOTOS 228 et 229. Garnissez la pièce 12 d'un côté avec les pièces 124 et de l'autre avec les pièces 123. Puis insérez-la et collez-la.

PHOTOS 230 à 235. Ajustez et collez les pièces 125 à 130. Garnissez-les avec les pièces 131.

PHOTOS 236 à 241. Ajustez et collez les baguettes 132 de manière à compléter la longueur de la coque. Collez également les pièces 133. Égalisez les points d'union des baguettes à l'aide d'un pavé ponceur.

PHOTO 242. Collez et ajustez les pièces 134.n

PHOTOS 243 à 246. Collez les pièces 135 en les centrant sur les pièces 132. Utilisez plusieurs baguettes pour compléter la longueur totale de la coque.

PHOTO 247. Découpez sur mesure et collez les pièces 136 à 139.

PHOTO 248. Coupez et collez les pièces 140.

PHOTOS 249 à 252. Utilisez une baguette 140 pour marquer et couper la largeur nécessaire afin de coller une autre baguette 140 sur la précédente. Collez une autre baguette 140 et dégrossissez-la pour égaliser. Réalisez la même opération sur l'autre côté du bateau.

PHOTOS 253 à 257. Composer un caillebotis à l'aide des pièces 85, 141, 142, 143 et 144. Puis, vernissez-le et collez-le sur le pont.

PHOTOS 258 à 260. Découpez sur mesure et collez les pièces 145 sur les bastingages de part et d'autre du bateau.

PHOTOS 261 à 265. Découpez et collez les pièces 146 à 150.

PHOTOS 266 à 274. Ajustez et collez les pièces 151 à 158 des deux côtés de la coque.

PHOTOS 275 et 276. Poncez doucement l'ensemble de la coque et Poncez doucement l'ensemble de la coque et appliquez vernis (Réf. 19209). Lisez attentivement les instructions d'utilisation du fabricant. Lisez attentivement les instructions d'utilisation du fabricant. Si vous souhaitez peindre le dessous de la coque en blanc, ce serait le moment de le faire. Utiliser de la peinture blanche (Réf.19300).

SUPERSTRUCTURE

PHOTOS 277 à 284. Teignez les pièces 160 à 164 de couleur noyer, (Réf.19211), puis vernissez-les. Faites ressortir ses profils à l'aide d'un feutre noir. Puis collez les pièces sur la coque.

PHOTOS 285 à 289. Construisez le safran du gouvernail à l'aide des pièces 165 à 168. Certaines pièces devront être découpées sur mesure. Puis, vernissez et fixer le safran au bateau.

PHOTOS 290 à 292. Teignez de couleur sapeli et fixez les pièces 169 à 171.

PHOTOS 293 à 308. Ajustez et collez les pièces 172 à 187. Les pièces 173 devront être peintes de couleur or, (Réf.19380). Réalisez des orifices pour pouvoir clouer les pièces 172. Les pièces 185 devront être peintes de couleur cuivre, (Réf.19381).

PHOTO 309. Collez quatre pièces 185.

PHOTOS 310 et 311. Teignez de couleur sapeli et collez les pièces 188, 189 et 190. Les pièces 188 et 190 devront être recourbées et teintes préalablement de couleur sapeli.

PHOTOS 312 à 314. Poursuivez en collant les pièces 173 et 191 à 194.

PHOTO 315. Les pièces 195 devront être peintes de couleur or, (Réf.19380). Découpez les ceintures pour pouvoir coller les pièces 195 en les centrant sur leurs orifices.

PHOTO 316. Teignez de couleur noyer, (Réf.19211), les pièces 196 à 198 et collez dessus les pièces 199. Puis, vernissez-les.

PHOTOS 317 à 319. Teignez les pièces 200, 201 et 202 de couleur sapeli. Collez les pièces 196 à 202 de part et d'autre du bateau.

PHOTOS 320 à 330. Élaborez et peignez les pièces 203 à 218 en suivant la progression des images. Puis collez-les sur le bateau.

PHOTOS 331 à 340. Élaborez les pièces 219 à 230. Vernissez les pièces si nécessaire puis collez-les sur le bateau.

PHOTOS 341 à 347. Enveloppez une pièce 231 de fil 232 et cassez-le. Puis insérez-le et fixez-le à l'aide des pointes 233 sur la coque et coupez l'excédent. Renouvelez ce processus pour compléter les pièces indiquées sur les images de part et d'autre du bateau.

PHOTOS 348 et 349. Coupez et collez les pièces 223, 234 et 235.

PHOTO 350. Peignez de couleur or, et décorez la pièce 236. Ensuite, collez-la.

PHOTO 351. Élaborez et collez deux pièces 237.

PHOTOS 352 et 353. Décorez et collez les pièces 238.

PHOTOS 354 et 355. Les pièces 239 devront être peintes de couleur cuivre, (Réf.19381). Les pièces 241 devront être peintes de couleur noir, (Réf.19301). Construisez le gouvernail avec les pièces 239, 240 et 241. Collez-le sur le pont.

PHOTOS 356 à 364. Peignez de couleur bleu, (Réf.19313), toutes les zones du bateau indiquées sur les images. Élaborez et collez les pièces 242 à 248. Peignez de couleur noire le fond des sabords et la zone de l'étrave.

PHOTO 365. Encastrez et collez les pièces 249 et 250 sur les batteries supérieures, de part et d'autre du bateau.

PHOTOS 366 à 372. Élaborez, décorez et collez les pièces 251 à 256.

PHOTOS 373 à 375. Élaborez et fixez les pièces 257 de part et d'autre de la coque.

PHOTOS 376 à 379. Décorez et collez les pièces 258 et 259 et les pièces 173.

PHOTO 380. Coupez et collez les pièces 260.

PHOTOS 381 à 384. Peignez les pièces 261 et 262 de couleur cuivre ou similaire. Insérez les pièces 262 dans les pièces 261 et collez-les sur les batteries inférieures du bateau. Perforez le centre du fond de chaque sabbord.

PHOTOS 385 à 388. Recourbez et adaptez la pièce 263 à la coque. Puis, décorez-la comme le montrent les images, de couleur noire, or et rouge, (Réf.19310). Puis, collez-la définitivement.

PHOTO 389. Découpez sur mesure et fixez la pièce 265 à l'aide des pièces 264. Vous devrez réaliser préalablement des orifices de \varnothing 0,8mm.

PHOTOS 390 à 396. Décorez et collez les pièces 266 à 271.

PHOTO 397. Teignez les pièces 272 et 272^a de couleur sapeli. Puis, construisez les affûts. Ensuite, collez les pièces comme le montre l'image.

PHOTO 398. Courbez et collez les pièces 274.

PHOTO 399. Décorez et collez les pièces 275 à 278.

PHOTO 400. Courbez les pièces 279 et collez-les de part et d'autre de la coque. Coupez et collez les pièces 280.

PHOTO 401. Insérez et collez les pièces 185 et 278 des deux côtés du bateau.

PHOTOS 402 à 405. Décorez les pièces avec de la peinture or, noire, rouge et bleue, et collez-les comme le montrent les images.

PHOTOS 406 à 408. Peignez les pièces 272 de couleur cuivre et les pièces 273 de couleur or et rouge. Puis, collez les pièces comme montré sur les images.

PHOTOS 409 et 410. Décorez les pièces 289 et 290 de couleur noire et or. Puis, collez-les de part et d'autre de la coque.

PHOTO 411. Décorez et collez deux pièces 223 sur le pont.

PHOTO 412. Coupez et collez les pièces 291.

PHOTOS 413 à 419. Peignez la pièce 292 et 296 de couleur marron, (Réf.19307). Élaborez et collez les autres pièces. Peignez les pièces 293 de couleur rouge et les pièces 295 de couleur noire. Collez les barques comme indiqué sur l'image.

PHOTOS 420 à 424. Décorez et élaborez les pièces 297 à 299. Collez les pièces sur le bateau.

PHOTO 425. Peignez les pièces 300 et 301 de couleur noire et or, et collez-les sur la coque.

PHOTO 426. Insérez et collez deux pièces 302.

PHOTOS 427 à 429. Peignez de couleur noire et bleu, (Réf.19313).

PHOTOS 430 et 431. Décorez les pièces 300 et 303 et collez-les.

PHOTO 432. Élaborez et collez les pièces 304 et 305.

PHOTO 433. Décorez et collez les pièces 306.

PHOTOS 434 à 436. Collez les pièces 307.

PHOTOS 437 à 440. Courbez et collez les pièces 308 et 309. Décorez et collez les pièces 307 à 312.

PHOTOS 441 et 442. Peignez les pièces 313 de couleur noire et or et collez-les de part et d'autre du bateau.

PHOTO 443. Collez les pièces 307.

PHOTOS 444 et 445. Décorez et collez les pièces 314 et 315.

PHOTOS 446 à 449. Collez et peignez les pièces 316 et 317 de couleur noire et ocre marron. Ajoutez les pièces 318 à 322.

PHOTOS 450 à 454. Peignez l'extrémité du bossoir de couleur or. Insérez-y une pièce 302. Nouez un fil 323 à la pièce 302 et passez-le par l'endroit indiqué sur les images. Insérez et collez le fil 319 sur la coque.

PHOTOS 455 à 457. Décorez et collez les pièces 324, 325 et 326 de couleur noire, or et rouge. Collez-les comme le montrent les images.

MÂTURE

Pour confectionner les mâts, la première étape à suivre sera de couper les baguettes aux mesures indiquées par la liste de pièces, ou de les prendre directement sur les plans qui sont imprimés à l'échelle 1/1.

Tous les mâts et vergues présentent une certaine conicité qu'il faudra former.

Pour réaliser la conicité des mâts, poncer la baguette (à l'aide d'une ponceuse), en renforçant l'usure de celle-ci à mesure que l'on se rapproche de l'extrémité où l'on souhaite réduire le diamètre.

Tourner la baguette pour égaliser l'usure sur tout le contour jusqu'à parvenir au diamètre indiqué sur le plan.

Pour élaborer la conicité des vergues, renouveler les mêmes opérations mais cette fois-ci aux deux extrémités de la baguette.

Vous devrez teindre ou peindre les baguettes en fonction du modèle que vous construisez.

Pour réaliser correctement les mâts de ce modèle, il faudra prendre en considération :

-Les plans

-Les photos de détail des mâts

- Les dimensions et la description des matériels de la liste de pièces.
- Les pages « IP » d'identification des pièces.
- Le modèle PL-01

Les mâts devront être vernis et certaines des pièces qui les composent devront être peintes. Les photos générales de détail des mâts.

Une fois montés et vernis, les gréements devront être placés (estropes, couples, anneaux de levage, poulies, etc.), et fixés au bateau.

Les mâts doivent être introduits jusqu'à ce qu'ils butent pour s'emboîter dans la fausse quille.

GRÉEMENT

Pour élaborer le gréement de ce bateau, suivez l'ordre alphabétique des figures imprimées sur les plans, qui indiquent l'ordre de placement des fils, des caps de moutons, voiles, etc. signalés en couleur rouge. La liste des pièces vous indiquera le type de matériels et de mesures à employer.

Pour simuler le vieillissement des voiles, on peut les tremper dans une infusion de thé, sans les faire bouillir, et les laisser sécher bien froissées. Elles seront posées non repassées pour leur donner du corps.

SCAFO

FOTO da 1 a 6. Iniziare incollando i pezzi 1, 2 e 3 che formano la falsa chiglia, con i rinforzi 4. Seguendo l'ordine numerico indicato nelle foto, collocare le coste; da 5 a 18. Prima d'incollare le coste, controllare che s'inseriscano in maniera corretta nella loro posizione incastrandosi nelle corrispondenti sedi della falsa chiglia. È importante che le coste siano completamente perpendicolari alla falsa chiglia affinché in seguito i ponti possano essere ben posizionati. Per realizzare quest'operazione utilizzare colla bianca, (colla da falegname). Quindi, verniciare la parte interna del pezzo 12 in color noce, (Rif.19211).

FOTO 7 e 8. Tagliare su misura e incollare i pezzi 19.

FOTO da 9 a 11. Applicare colla e incollare i ponti 20, 21 e 22. Tagliare su misura e incollare i pezzi 19. Incollare il pezzo 23 e verniciarne la parte superiore in color noce, (Rif.19211).

FOTO 12. Tagliare su misura i pezzi 25. Quindi, raggrupparli di 10 in 10 e delinearne i contorni con una matita.

FOTO da 13 a 19. Rivestire i ponti 24 con le lastre 25. Utilizzare colla a contatto (colla da calzolaio). Con il manico di legno di un utensile, sfregare con forza la lastra contro il ponte affinché aderisca bene. Collocare il ponte rovesciato e tagliare l'eccedente delle lastre come indicato nelle immagini. Quindi, segnare due punti in ogni estremità delle giunture trasversali delle lastre, per simulare re para simular la borchiatura. Fare in modo che la parte posteriore dei ponti non venga rivestita, giacché la si rivestirà più avanti quando siano collocati anche gli altri ponti.

FOTO 20. Incollare il ponte rivestito sulla struttura del vascello. È importante che il ponte si appoggi in maniera corretta sulle coste. Utilizzare un adesivo rapido (colla cianacrilica).

FOTO 21. Applicare colla e incollare due pezzi 19.

FOTO da 22 a 24. Rivestire il ponte 26 con le lastre 25. Segnare i punti come negli altri ponti. Incollare il ponte nella struttura dello scafo.

FOTO 25 e 26. Tagliare l'asta che si vede attraverso il foro del ponte.

FOTO da 27 a 30. Incollare il ponte 27 e rivestirlo fino alla parte finale.

FOTO da 31 a 33. Incollare i pezzi 28 ben centrati con i fori del ponte.

FOTO 34 e 35. Incollare i ponti 29 e rivestirli come indicato nell'immagine.

FOTO 36. Tagliare e incollare i pezzi 19.

FOTO da 37 a 39. Rivestire il ponte 30 con le lastre 25. Quindi, incollare il ponte nel vascello.

FOTO 40. Tagliare e incollare i pezzi 19.

FOTO da 41 a 45. Rivestire le paratie 32, 33 e 34 con le lastre 32. Incollare ogni paratia nel suo corrispondente punto.

FOTO 46. Incollare il pezzo 35.

FOTO 47 e 48. Rivestire il ponte 36 con il rivestimento 25. Inserire e incollare il ponte nella struttura del vascello.

FOTO 49 e 50. Tagliare e incollare le aste 37 a 42. Quindi, ripassarle con una lima.

FOTO da 51 a 53. Incollare i pezzi 43, 44 e 45, e rivestire con i pezzi 46 e 47. Incollare la struttura nel vascello.

FOTO da 54 a 56. Inserire e incollare il ponte 48. Quindi, incollare i rinforzi da 49 a 55 su entrambi i lati dello scafo.

FOTO da 57 a 60. Rivestire il ponte 48 con le lastre 56.

FOTO da 61 a 63. Incollare i coronamenti 57 a 62.

FOTO 64. Scartavetrare i laterali dello scafo dove verranno appoggiati i pezzi 63.

FOTO da 65 a 72. Incollare il pezzo 64 nel pezzo 63. Quindi, verniciare la parte interna del pezzo 63 in color noce, (Rif.19211).

Incollare e inchiodare il pezzo 63 nello scafo con i chiodini 65. Effettuare la stessa operazione sull'altro lato del vascello.

FOTO da 73 a 80. Incollare i pezzi 64 nel pezzo 67. Quindi, verniciarlo in color noce, (Rif.19211). Incollare il pezzo nello scafo mediante chiodini 65. Procedere allo stesso modo sull'altro lato dello scafo.

FOTO da 81 a 86. Iniziare a scartavetrare lo scafo dalla prua ed avanzando verso la poppa dello stesso. Per le zone maggiormente piegare, utilizzare un pulitore con carta abrasiva o una lima a media abrasione. Verificare se un'asta 68 combacia bene nelle scanalature delle coste. Si deve effettuare una lappatura progressiva, allo scopo di facilitare l'appoggio delle aste di rivestimento, ma senza perdere il profilo delle coste che danno forma allo scafo. Si devono limare i rinforzi sia della prua sia della poppa, in modo tale da ottenere una forma continua e morbida che consenta poi di rivestire lo scafo con le aste. Osservare bene le immagini per vedere come deve risultare lo scafo una volta limato. La scartavetratura si deve realizzare su entrambi i lati dello scafo, per ottenere una finitura simmetrica.

FOTO da 87 a 93. Introdurre un'asta 68 in acqua durante per circa 20 minuti affinché recuperi elasticità. Quindi applicare colla e incollarla nelle scanalature delle coste. Deve andare oltre la prua dello scafo. Inchiodarla con i chiodini e tagliare la parte eccedente. Incollare di seguito un'altra asta per arrivare a oltrepassare la poppa dello scafo. Si devono realizzare le stesse operazioni sull'altro lato dello scafo.

FOTO da 94 a 99. Inserire e incollare i pezzi 69 e 70 e inchiodarli con chiodini 65. Incollare i pezzi 64 nella parte interna, come indicato nell'immagine.

FOTO da 100 a 102. Verniciare l'interno del pezzo 71 in color noce, (Rif.19211), e incollarlo ben centrato nello scafo.

FOTO 103. Tagliare e incollare i pezzi da 72 a 75.

FOTO da 104 a 113. Preparare e incollare i pezzi 76 e 77 con i chiodini 65. Incollare i pezzi 64 dalla parte interna.

FOTO 114 e 115. Applicare vernice satinata, (Rif.19209), su tutti i ponti. Questo prodotto può essere applicato più volte, scartavetrando tra uno strato e l'altro, fino ad ottenere una finitura soddisfacente. In seguito, occorre passarvi una spugna verde da cucina per ridurre l'effetto brillante.

FOTO da 116 a 126. Iniziare a rivestire lo scafo incollando le aste 78 con i chiodini 65 nella zona della falsa chiglia. Si deve fare in modo che le aste si uniscano in una costa per poter coprire tutta la lunghezza dello scafo. Queste aste devono essere incollate alle coste e anche tra loro, con colla bianca (colla da falegname), per ottenere uno scafo solido. Man mano che si avanza bisogna regolare le aste; si osserverà che si vanno formando dei vuoti a forma di cuneo, che più avanti andranno coperti.

FOTO da 127 a 128. Realizzare due scale simmetriche con i pezzi 79 a 84. Quindi verniciarle in color noce, (Rif.19211), e incollarle al ponte.

FOTO 129. Costruire i carabottini inserendo i pezzi 85.

FOTO 130 e 131. Tagliare su misura e incollare il carabottino 85. Come si può vedere, è realizzato con un materiale che consente di rivestirlo facilmente. Quindi, incollare il coronamento di prua 86.

FOTO da 132 a 135. Tagliare le aste 87 su misura e incollarle per formare le scale con i pezzi 88. Incollare i pezzi con adesivo rapido.

FOTO 136. Incollare una delle scale nel foro del ponte.

FOTO da 137 a 142. Continuare a rivestire lo scafo con le aste 78. Ritagliare le aste per non perdere di vista i fori dei bastioni.

FOTO 143. Realizzare altre due scale con i pezzi da 79 a 84 e incollarle così come indicato nell'immagine.

FOTO da 144 a 149. Incorniciare con le aste 89 e 90 due delle porzioni del carabottino 85. Applicare vernice satinata, (Rif.19209). Quindi, incollare i carabottini ottenuti come indicato nell'immagine. Predisporre e incollare i pezzi 91 e 92. Inserire e incollare l'altra scala così come indicato nell'immagine.

FOTO da 150 a 162. Continuare con il rivestimento dello scafo con le aste 78 e i chiodini 65. Man mano che si va avanti, ritagliare le aste allo scopo di non perdere le forme di riferimento. Per richiudere i vuoti a forma di triangolo, creare dei cunei; prendere la misura del vuoto da ricoprire e tagliare l'asta su misura. Quindi, incollarla con colla bianca.

FOTO da 163 a 170. Scartavetrare tutto lo scafo al fine di eliminare qualsivoglia dislivello, per ottenere così una superficie uniforme. Per realizzare quest'operazione si possono utilizzare diversi pulitori con carta abrasiva.

FOTO da 171 a 178. Verniciare i pezzi da 93 a 96 in color sapelli, (Rif.19210), e realizzare il tambucio. Quindi, smaltarlo. Tagliare su misura e incollare il pezzo 100 dalla parte interna.

FOTO da 179 a 181. Realizzare due scale simmetriche con i pezzi da 79 a 84 e 101. Verniciarle in color noce e incollarle sul ponte. Incollare anche il tambucio e i pezzi 102 e 103.

FOTO da 182 a 187. Rivestire lo specchio di poppa e la paratia di prua con i pezzi 104. Utilizzare colla a contatto.

FOTO da 188 a 194. Iniziare a rivestire lo scafo con il rivestimento 105. Utilizzare colla a contatto.

FOTO da 195 a 198. Verniciare in color nero, (Rif.19301). Realizzare l'argano con i pezzi 106 a 108. Quindi, incollarlo ben incentrato sul ponte.

FOTO 199. Incollare i pezzi 109.

FOTO da 200 a 202. Continuare a rivestire lo scafo fino alla parte superiore, con i pezzi 105.

FOTO da 202 a 207. Tagliare su misura un carabottino 85. Incorniciarlo con i pezzi da 110 a 112. Incollarlo nel ponte insieme al pezzo 113.

FOTO da 208 a 223. Continuare a rivestire lo scafo con i pezzi 105. Verificare la misura dei pezzi 114 e 115. Una volta completato il rivestimento dello scafo, si renderà necessario scartavetrarlo delicatamente allo scopo di unificarne le superfici e lasciarlo liscio al tatto. Bisogna però fare attenzione a non eccedere, perché il rivestimento è molto fino. Quindi regolare e rivestire i pezzi 114 e 115 con i rivestimenti 117 e 118. Verniciare i pezzi da 116 in color sapelli, (Rif.19210). Inserire e incollare i pezzi 114, 115, 116 e 119. Rivestire la balconata con i pezzi 120 ritagliati su misura.

FOTO da 224 a 227. Scartavetrare e uniformare la balconata e rivestire con i pezzi 121.

FOTO 228 e 229. Rivestire il pezzo 12 su un lato con i pezzi 124 e sull'altro con i pezzi 123. Quindi inserirlo e incollarlo.

FOTO da 230 a 235. Predisporre e incollare i pezzi da 125 a 130. Rivestirli con i pezzi 131.

FOTO da 236 a 241. Predisporre e incollare le aste 132 in maniera tale da completare tutta la lunghezza dello scafo. Incollare anche i pezzi 133. Uniformare i punti d'unione delle aste con un pulitore con carta abrasiva.

FOTO 242. Incollare e regolare i pezzi 134.

FOTO da 243 a 246. Incollare i pezzi 135 incentrati sui pezzi 132. Utilizzare varie aste per completare la lunghezza totale dello scafo.

FOTO 247. Tagliare su misura e incollare i pezzi 136 a 139.

FOTO 248. Tagliare e incollare i pezzi 140.

FOTO da 249 a 252. Utilizzare un'asta 140 per segnare e tagliare la larghezza necessaria per poter incollare un'altra asta 140 su quella precedente. Incollare un'altra asta 140 e ritagliarla per uniformare. Svolgere la stessa operazione sull'altro lato del vascello.

FOTO da 253 a 257. Formare un carabottino con i pezzi 85, 141, 142, 143 e 144. Quindi, smaltarlo e incollarlo sul ponte.

FOTO da 258 a 260. Tagliare su misura e incollare i pezzi 145 in le bastioni a entrambi i lati del vascello.

FOTO da 261 a 265. Tagliare e incollare i pezzi 146 a 150.

FOTO da 266 a 274. Regolare e incollare i pezzi 151 a 158 a entrambi i lati dello scafo.

FOTO 275 e 276. Scartavetrare leggermente tutto lo scafo e applicare vernice satinata, (Rif.19209). Leggere attentamente le istruzioni per l'uso del fabbricante. Se vuoi dipingere di bianco il lato inferiore dello scafo, questo sarebbe il momento di farlo. Utilizzare vernice bianca (Rif.19300).

SUPERSTRUTTURA

FOTO da 277 a 284. Verniciare i pezzi da 160 a 164 in color noce e quindi, smaltarli. Metterne in rilievo i profili con l'aiuto di un pennarello nero. Quindi incollare i pezzi nello scafo.

FOTO da 285 a 289. Realizzare la pala del timone con i pezzi da 165 a 168. Alcuni dei pezzi dovranno essere ritagliati su misura. Quindi, smaltare e fissare la pala al vascello.

FOTO da 290 a 292. Verniciare in color sapelli, (Rif.19210), e fissare i pezzi da 169 a 171.

FOTO da 293 a 308. Predisporre e incollare i pezzi da 172 a 187. I pezzi 173 dovranno essere verniciati in color oro, (Rif.19380). Realizzare dei fori per poter inserire i pezzi 172. I pezzi 185 dovranno essere verniciati in color rame, (Rif.19381).

FOTO 309. Incollare quattro pezzi 185.

FOTO 310 e 311. Verniciare in color sapelli e incollare i pezzi 188, 189 e 190. I pezzi 188 e 190 dovranno essere curvati e verniciati previamente in color sapelli.

FOTO da 312 a 314. Continuare a incollare i pezzi 173 e da 191 a 194.

FOTO 315. Verniciare i pezzi 195 in color oro, (Rif.19380). Tagliare i listoni per poter incollare i pezzi 195 incentrati con i loro fori.

FOTO 316. Verniciare in color noce i pezzi da 196 a 198 e incollarvi i pezzi 199. Quindi, smaltare il tutto.

FOTO da 317 a 319. Verniciare i pezzi 200, 201 e 202 in color sapelli. Incollare i pezzi da 196 a 202 su entrambi i lati del vascello.

FOTO da 320 a 330. Realizzare e verniciare i pezzi da 203 a 218 su misura così come indicato nelle immagini. Quindi, incollarli al vascello.

FOTO da 331 a 340. Realizzare i pezzi 219 a 230. Smaltare i pezzi che lo richiedano e incollarli al vascello.

FOTO da 341 a 347. Far passare un filo 232 intorno ad un pezzo 231 e intrecciarlo. Quindi inserirlo e fissarlo con dei chiodini 233 allo scafo e tagliare il filo eccedente. Ripetere le stesse operazioni per completare i pezzi che sono indicati nelle immagini, su entrambi i lati del vascello.

FOTO 348 e 349. Tagliare e incollare i pezzi 223, 234 e 235.

FOTO 350. Verniciare in color oro e decorare il pezzo 236. Quindi, incollarlo.

FOTO 351. Realizzare e incollare due pezzi 237.

FOTO 352 e 353. Decorare e incollare i pezzi 238.

FOTO 354 e 355. Verniciare in color nero, (Rif.19301), i pezzi da 241 i pezzi da 239 color rame, (Rif.19381). Realizzare il timone con i pezzi 239, 240 e 241. Incollarlo al ponte.

FOTO da 356 a 364. Verniciare in color blu, (Rif.19313), tutte le zone del vascello che sono indicate nelle immagini. Realizzare e incollare i pezzi da 242 a 248. Verniciare in color nero il fondo delle feritoie e la zona della roda.

FOTO 365. Incastrare e incollare i pezzi 249 e 250 nelle batterie superiori, su entrambi i lati del vascello.

FOTO da 366 a 372. Realizzare, decorare e incollare i pezzi da 251 a 256.

FOTO da 373 a 375. Realizzare e fissare i pezzi 257 su entrambi i lati dello scafo.

FOTO da 376 a 379. Decorare e incollare i pezzi da 258 e 259 e i pezzi 173.

FOTO 380. Tagliare e incollare i pezzi 260.

FOTO da 381 a 384. Verniciare i pezzi 261 e 262 in color rame o simile. Inserire i pezzi 262 nei pezzi 261 e incollarli alle batterie inferiori del vascello. Realizzare un foro al centro del fondo di ogni feritoia.

FOTO da 385 a 388. Piegare e aderire il pezzo 263 allo scafo. Quindi, decorarlo come indicato nelle immagini, in color nero, oro e rosso, (Rif.19310). Infine, incollarlo definitivamente.

FOTO 389. Tagliare su misura e fissare il pezzo 265 mediante i pezzi 264. Si dovranno realizzare previamente dei fori da \varnothing 0,8 mm.

FOTO da 390 a 396. Decorare e incollare i pezzi da 266 a 271.

FOTO 397. Colorare i pezzi 272 e 272a in color sapelli. Quindi, realizzare gli affusti e incollare i pezzi come indicato nell'immagine.

FOTO 398. Piegare e incollare i pezzi 274.

FOTO 399. Decorare e incollare i pezzi da 275 a 278.

FOTO 400. Piegare i pezzi 279 e incollarli su entrambi i lati dello scafo. Tagliare e incollare i pezzi 280.

FOTO 401. Inserire e incollare i pezzi da 185 e 278 su entrambi i lati del vascello.

FOTO da 402 a 405. Decorare i pezzi con vernice di color oro, nero, rosso e blu, e incollarli così come indicato nelle immagini.

FOTO da 406 a 408. Verniciare i pezzi 272 in color rame, e i pezzi 273 in oro e rosso. Quindi, incollare i pezzi come indicato nelle immagini.

FOTO 409 e 410. Decorare i pezzi 289 e 290 in color nero e oro. Quindi, incollarli uno su ogni lato dello scafo.

FOTO 411. Decorare e incollare due pezzi 223 sul ponte.

FOTO 412. Tagliare e incollare i pezzi 291.

FOTO da 413 a 419. Verniciare il pezzo 292 e il pezzo 296 in color marrone scuro, (Rif.19307). Realizzare e incollare gli altri pezzi. Verniciare i pezzi 293 in color rosso e i pezzi 295 in color nero. Incollare le barche così come indicato nell'immagine.

FOTO da 420 a 424. Decorare e realizzare i pezzi da 297 a 299. Incollare i pezzi al vascello.

FOTO 425. Verniciare i pezzi 300 e 301 in color nero e oro, e incollarli allo scafo.

FOTO 426. Inserire e incollare due pezzi 302.

FOTO da 427 a 429. Verniciare in color nero e blu, (Rif.19313).

FOTO 430 e 431. Decorare i pezzi da 300 a 303 e incollarli.

FOTO 432. Realizzare e incollare i pezzi 304 e 305.

FOTO 433. Decorare e incollare i pezzi 306.

FOTO da 434 a 436. Incollare i pezzi 307.

FOTO da 437 a 440. Piegare e incollare i pezzi 308 e 309. Decorare e incollare i pezzi da 307 a 312.

FOTO 441 e 442. Verniciare i pezzi 313 in color nero e oro e incollarli su entrambi i lati del vascello.

FOTO 443. Incollare i pezzi 307.

FOTO 444 e 445. Decorare e incollare i pezzi 314 e 315.

FOTO da 446 a 449. Incollare e verniciare i pezzi 316 e 317 in color nero e marrone ocre. Aggiungere i pezzi da 318 a 322.

FOTO da 450 a 454. Verniciare l'estremità del pescante in color oro. Inserirvi un pezzo 302. Annodare un filo 323 al pezzo 302 e passarlo dove indicato nelle immagini. Inserire e incollare il filo 319 nello scafo.

FOTO da 455 a 457. Decorare e incollare i pezzi 324, 325 e 326 in color nero, oro e rosso, incollarli così come indicato nelle immagini.

ALBERATURA

Per realizzare l'alberatura, il primo passo da seguire sarà quello di tagliare le aste secondo le misure indicate nell'elenco dei pezzi, oppure prenderle direttamente dalle planimetrie che sono stampate in scala 1/1. Tutti gli alberi e i pennoni hanno una certa conicità che si dovrà ottenere.

Per ottenere la conicità degli alberi, occorre scartavetrare le aste (con una smerigliatrice), aumentando l'azione della stessa a misura che ci si avvicina all'estremità dove si deve diminuire il diametro. Far girare l'asta affinché la smerigliatura sia uguale su tutto il contorno, fino ad arrivare al diametro indicato nella planimetria.

Per ottenere la conicità dei pennoni, realizzare le stesse operazioni, ma in questo caso su entrambe le estremità dell'asta. Si dovranno verniciare o tingere le aste in funzione del modello che si stia realizzando.

Per realizzare gli alberi di questo modello in maniera corretta si dovranno utilizzare:

- Le planimetrie;
- Le foto dettagliate degli alberi;
- Le misure e la descrizione dei materiali nell'elenco dei pezzi;
- Le pagine "IP" con l'identificazione dei pezzi.

- La sagoma PL-01

Gli alberi devono essere smaltati ed alcuni dei pezzi che li compongono devono essere verniciati. Vedi le foto generali dettagliate degli alberi.

Una volta montati e smaltati, devono essere collocati gli attrezzi (stropi, quarnali, golfare, bozzelli, ecc.) e fissati al vascello. Gli alberi devono essere introdotti fino in fondo negli appositi incastri della falsa chiglia.

SARTIA

Per elaborare la sartia di questo vascello occorre seguire l'ordine alfabetico delle figure stampate delle planimetrie, che indicano l'ordine di collocazione delle cime, delle bigotte, dei bozzelli, delle vele, ecc., risaltati in colore rosso. L'elenco dei pezzi serve ad orientare in merito al tipo di materiali ed alle misure da utilizzare.

Per simulare l'invecchiamento delle vele, queste possono essere bagnate con te, senza farle bollire, e poi lasciarle asciugare mantenendole ben arrugate.

Poi si collocano senza stirarle, affinché mantengano corpo.

RUMPF

FOTO 1 bis 6. Zuerst die Teile 1, 2 und 3, die den falschen Kiel formen, an die Verstrebungen 4 kleben. Die Spanten 5 bis 18 in der auf den Abbildungen gezeigten Reihenfolge anbringen. Vor dem Aufkleben der Spanten sicherstellen, dass die sie korrekt sitzen und mit den dazugehörigen Einkerbungen des falschen Kiels abschließen. Die Spanten müssen vollkommen senkrecht auf dem falschen Kiel stehen, damit danach die Decks gut eingesetzt werden können. Für diese Operation weißen Kleber (Tischlerleim) verwenden. Anschließend das Innere von Teil 12 mit Nussbaumholzfarbe lackieren.

FOTO 7 und 8. Die Teile 19 zurechtschneiden und aufkleben.

FOTO 9 bis 11. Leim auftragen und die Decks 20, 21 und 22 aufkleben. Die Teile 19 zurechtschneiden und aufkleben. Teil 23 aufkleben und die Oberseite in Nussbaumholzfarbe lackieren.

Foto 12. Die Teile 25 nach Maß zurechtschneiden. Anschließend je 10 gruppieren und die Umriss mit einem Bleistift nachzeichnen.

FOTO 13 bis 19. Die Decks 24 mit den Leisten 25 auskleiden. Dazu Kontaktkleber (Schusterleim) verwenden. Mit dem Holzstiel eines Werkzeugs das Furnier kräftig auf das Deck reiben, bis es fest haftet. Das Deck bäuchlings aufsetzen und die überstehenden Teile der Leisten abschneiden, wie auf den Abbildungen gezeigt. Abschließend an den Querlinien zwei Markierungen anbringen, um die Plankennägel simulieren. Darauf achten, dass die Rückseite der Decks unverkleidet bleibt. Sie werden später verkleidet, wenn die übrigen Decks aufgebracht wurden.

FOTO 20. Das beplankte Deck auf die Struktur des Schiffes kleben. Dabei darauf achten, dass das Deck richtig auf den Spanten sitzt. Zum Aufkleben Sekundenkleber verwenden.

FOTO 21. Leim auftragen und die beiden Teile 19 aufkleben.

FOTOS 22 bis 24. Deck 26 mit den Leisten 25 verkleiden. Dieselben Markierungen wie an den übrigen Decks anbringen. Deck auf die Struktur des Rumpfs kleben.

FOTO 25 und 26. Die Leiste ausschneiden, die man durch die Öffnung am Deck sieht.

FOTO 27 bis 30. Deck 27 aufkleben und bis zum Ende verkleiden.

FOTO 31 bis 33. Die Teile 28 zu den Öffnungen des Decks zentriert aufkleben.

FOTO 34 und 35. Die Decks 29 aufkleben und wie auf der Abbildung gezeigt verkleiden.

FOTO 36. Die Teile 19 ausschneiden und aufkleben.

FOTO 37 bis 39. Deck 30 mit den Leisten 25 verkleiden. Anschließend Deck an das Schiffsmodell kleben.

FOTO 40. Die Teile 19 ausschneiden und aufkleben.

FOTO 41 bis 45. Die Schotts 32, 33 und 34 mit den Leisten 32 verkleiden. Jedes Schott an die vorgesehene Stelle kleben.

FOTO 46. Teil 35 aufkleben.

FOTO 47 und 48. Deck 36 mit den Planken 25 wegern. Deck auf die Struktur des Rumpfs setzen und aufkleben.

FOTO 49 und 50. Die Leisten 37 bis 42 ausschneiden und aufkleben. Anschließend mit einer Feile nachbearbeiten.

FOTO 51 bis 53. Die Teile 43, 44 und 45 aufkleben und mit den Teilen 46 und 47 verkleiden. Die Struktur an das Schiffsmodell kleben.

FOTO 54 bis 56. Deck 48 einsetzen und aufkleben. Anschließend die Verstrebungen 49 a 55 an beide Seiten des Rumpfs ankleben.

FOTO 57 bis 60. Deck 48 mit den Leisten 56 verkleiden.

FOTO 61 bis 63. Die Abschlussteile 57 bis 62 aufkleben.

FOTO 64. Die Seitenteile des Rumpfs, an denen die Teile 63 sitzen, glatt schmirgeln.

FOTO 65 bis 72. Das Teil 64 an Teil 63 kleben. Anschließend das Innere von Teil 63 mit Nussbaumholzfarbe lackieren. Teil 63 mit den Stiften 65 am Rumpf aufkleben und festnageln. Dieselben Schritte für die andere Seite des Schiffsmodells wiederholen.

FOTO 73 bis 80. Teile 64 an Teil 67 kleben. Anschließend mit Nussbaumholzfarbe lackieren. Den Teil mit den Stiften 65 am Rumpf aufkleben. Auf der anderen Seite des Rumpfs ebenso verfahren.

FOTO 81 bis 86. Zuerst den Rumpf am Bug beginnend glatt schmirgeln und in Richtung Heck weitermachen. Für die gekrümmten Stellen einen Sander oder eine Halbbrundfeile verwenden. Eine Leiste 68 passend zurechtschneiden, damit sie in die Einkerbungen der Spanten passt. Nach und nach etwas stärker abschleifen, damit die Leisten der Beplankung gut sitzen, dabei darf das Profil der Spanten, die den Rumpf bilden, nicht verloren gehen. Die Verstrebungen am Bug und am Heck abschleifen, um eine gleichmäßige Oberfläche zu erhalten, damit der Rumpf mit den Leisten verkleidet werden kann. Auf den Abbildungen ist zu sehen, wie der glatt geschliffene Rumpf aussehen muss. Um eine symmetrische Oberfläche zu erhalten, diese Schritte an beiden Seiten des Rumpfs ausführen.

FOTO 87 bis 93. Eine Leiste 68 für ca. 20 Minuten in Wasser einweichen, damit sie biegsam wird. Anschließend Leim auftragen und in die Einkerbungen der Spanten kleben. Sie muss über den Bug des Rumpfs herausragen. Mit den Stiften festnageln und überstehendes Ende abschneiden. Danach eine weitere Leiste aufkleben, die über das Heck des Rumpfs herausragen muss. Danach dieselben Schritte wie am Bug wiederholen.

FOTO 94 bis 99. Die Teile 69 und 70 einsetzen und festkleben und mit den Stiften 65 festnageln. Die Teile 64 an die Innenseite aufkleben wie auf der Abbildung gezeigt.

FOTO 100 bis 102. Das Innere von Teil 71 in Nussbaumholzfarbe lackieren und zentriert auf dem Rumpf aufkleben.

FOTO 103. Die Teile 72 und 75 ausschneiden und aufkleben.

FOTO 104 bis 113. Die Teile 76 und 77 anpassen und mit den Stiften 65 aufkleben. Die Teile 64 an die Innenseite kleben.

FOTO 114 und 115. Das Deck mit farblosem SatinLack behandeln, (Ref.19209). Dieser Schritt kann mit Nachschleifen zwischen den einzelnen Lackschichten wiederholt werden, bis eine zufriedenstellende Oberfläche hergestellt wurde. Anschließend mit der grünen Seite eines Scheuerschwamms nachbearbeiten, um den Glanz abzunehmen.

FOTO 116 bis 126. Zur Verkleidung des Rumpfs zuerst die Leisten 78 mit den Stiften 65 im Bereich des falschen Kiels aufkleben. Dabei die Leisten an einen Spant setzen, damit die gesamte Länge des Rumpfs bedeckt wird. Die Leisten an die Spanten und miteinander mit weißem (Tischlerleim) Leim verkleben, um einen soliden Schiffsrumpf zu erhalten. Nach und nach müssen die Leisten zurechtgestutzt werden. Es entstehen keilförmige Zwischenräume, die anschließend verschlossen werden müssen.

FOTO 127 bis 128. Aus den Teilen 79 bis 84 zwei symmetrische Treppen formen. Anschließend in Nussbaumholzfarbe lackieren und auf dem Deck aufkleben.

FOTO 129. Die Grätig durch Einsetzen der Teile 85 anfertigen.

FOTO 130 und 131. Die Grätige 85 zurechtschneiden und aufkleben. Das Material lässt sich einfach schneiden. Anschließend das Abschlussteil 86 aufkleben.

FOTO 132 bis 135. Die Leisten 87 nach Maß zurechtschneiden und mit den Teilen 88 zu Treppen zusammenbauen. Die Teile mit Sekundenkleber zusammenkleben.

FOTO 136. Eine der Treppen in die Öffnung am Deck kleben.

FOTO 137 bis 142. Den Rumpf mit den Leisten 78 weiter verkleiden. Die Leisten so zurechtschneiden, dass die Öffnungen an der Schanzverkleidung nicht verdeckt werden.

FOTO 143. Aus den Teilen 79 bis 84 zwei weitere Treppen formen und wie auf der Abbildung gezeigt aufkleben.

FOTO 144 bis 149. Mit den Leisten 89 und 90 zwei der Grätige-Teile 85 einrahmen. Die Rahmen mit SatinLack behandeln, (Ref.19209). Anschließend die Grätige wie auf der Abbildung gezeigt aufkleben. Die Teile 91 und 92 anpassen und aufkleben. Die andere Treppe wie auf der Abbildung gezeigt einsetzen und aufkleben.

FOTO 150 bis 162. Den Schiffsrumpf mit den Leisten 78 und den Stiften 65 weiter verkleiden. Die Leisten dabei auf die richtige Passform zurechtschneiden. Die dabei entstandenen dreieckigen Zwischenräume mit Schlusskeilen abschließen. Die Maße der Öffnungen nehmen und die Leiste nach Maß zurechtschneiden. Anschließend mit weißem Leim aufkleben.

FOTO 163 bis 170. Danach den gesamten Rumpf glatt schleifen, so dass eine gleichmäßige Oberfläche entsteht. Dazu eignet sich eine Feile oder Schleifpapier.

FOTO 171 bis 178. Die Teile 93 bis 96 in Sapelly-Holz lackieren und die Kajütsluke aufbauen. Anschließend lackieren. Teil 100 zurechtschneiden und im Inneren aufkleben.

FOTO 179 bis 181. Aus den Teilen 79 bis 84 und 101 zwei symmetrische Treppen formen. In Nussbaumholzfarbe lackieren und auf dem Deck aufkleben. Die Kajütsluke und die Teile 102 und 103 aufkleben.

FOTO 182 bis 187. Heckspiegel und Bugschott mit den Teilen 104 verkleiden. Dazu Kontaktkleber verwenden.

FOTO 188 bis 194. Mit der Leiste 105 mit dem Verkleiden des Rumpfs beginnen. Kontaktkleber verwenden.

FOTO 195 bis 198. Den Spill aus den Teilen 106 bis 108 zusammenbauen. Anschließend zentriert aufs Deck kleben.

FOTO 199. Die Teile 109 aufkleben.

FOTO 200 bis 202. Den Rumpf bis zur Oberseite mit den Leisten 105 verkleiden.

FOTO 202 bis 207. Eine Grätige 85 zurechtschneiden. Mit den Teilen 110 bis 112 einrahmen. Zusammen mit Teil 113 auf dem Deck aufkleben.

FOTO 208 bis 223. Den Rumpf mit den Leisten 105 weiter verkleiden. Die Teile 114 und 115 nach Maß zurechtstutzen. Nach Abschluss der Rumpfbepankung vorsichtig glatt schmirgeln, um eine gleichmäßige Oberfläche herzustellen. Nicht zu hart schleifen, die Leisten sind sehr dünn. Anschließend die Teile 114 und 115 zurechtschneiden und mit den Leisten 117 und 118 verkleiden. Die Teile 114, 115, 116 und 119 einsetzen und aufkleben. Die Balkonreihe mit den zurechtgeschnittenen Teilen 120 verkleiden.

FOTO 224 bis 227. Die Balkonreihe glatt schmirgeln und mit den Teilen 121 verkleiden.

FOTO 228 und 229. Teil 12 an einer Seite mit den Teilen 124 und an der anderen Seite mit den Teilen 123 verkleiden. Anschließend einsetzen und festkleben.

FOTO 230 bis 235. Die Teile 125 bis 130 anpassen und aufkleben. Mit den Teilen 131 verkleiden.

FOTO 236 bis 241. Die Leisten 132 anpassen und aufkleben, so dass sie die ganze Länge des Rumpfs abschließen. Auch die Teile 133 aufkleben. Die Verbindungsfugen der Leisten mit einem Sander bearbeiten.

FOTO 242. Die Teile 134 aufkleben und zurechtstutzen.

FOTO 243 bis 246. Die Teile 135 mittig auf die Teile 132 kleben. Mehrere Leisten verwenden, um die Gesamtlänge des Rumpfs abzuschließen.

FOTO 247. Die Teile 136 bis 139 zurechtschneiden und aufkleben.

FOTO 248. Die Teile 140 ausschneiden und aufkleben.

FOTO 249 bis 252. Eine Leiste 140 zum Maßnehmen verwenden und auf die passende Breite zurechtschneiden, um eine andere Leiste 140 auf die vorherige zu kleben. Eine weitere Leiste 140 aufkleben und nachbearbeiten, damit eine gleichmäßige Form entsteht. Dieselben Schritte für die andere Seite des Schiffmodells wiederholen.

FOTO 253 bis 257. Aus den Teilen 85, 141, 142, 143 und 144 eine Grätige zusammenbauen. Anschließend lackieren und auf dem Deck aufkleben.

FOTO 258 bis 260. Die Teile 145 nach Maß zurechtschneiden und an die Schanzverkleidungen an beiden Schiffsseiten kleben.

FOTO 261 bis 265. Die Teile 146 und 150 ausschneiden und aufkleben.

FOTO 266 bis 274. Die Teile 151 bis 158 zurechtschneiden und an beiden Seiten des Rumpfs aufkleben.

FOTO 275 und 276. Den gesamten Rumpf glatt schmirgeln und mit farblosem SatinLack behandeln, (Ref.19209). Lesen Sie vorher die Gebrauchsanweisung des Lack-Herstellers sorgfältig durch! Wenn Sie die Unterseite des Rumpfes weiß streichen möchten, ist dies der richtige Zeitpunkt dafür. Verwenden Sie weiße Farbe (Ref. 19300).

AUFBAUTEN

FOTO 277 bis 284. Die Teile 160 bis 164 in Nussbaumholz anmalen und anschließend lackieren. Mit einem schwarzen Filzstift die Profile einzeichnen. Anschließend die Teile an den Rumpf kleben.

FOTO 285 bis 289. Das Steuerblatt aus den Teilen 165 bis 168 zusammenbauen. Einige der Teile vorher nach Maß zurechtschneiden. Anschließend lackieren und am Schiffmodell befestigen.

FOTO 290 bis 292. Die Teile 169 bis 171 in Sapelly-Holz lackieren und befestigen.

FOTO 293 bis 308. Die Teile 172 bis 187 zurechtschneiden und aufkleben. Die Teile 173 goldfarben anmalen, (Ref.19380). Die Teile 185 Kupfern anmalen, (Ref.19381). Öffnungen anbringen, um die Teile 172 aufnageln zu können. Die Teile 185 kupferfarben oder ähnlich lackieren.

FOTO 309. Vier Teile 185 aufkleben.

FOTO 310 und 311. Die Teile 188, 189 und 190 in Sapelly-Holz lackieren und befestigen. Die Teile 188 und 190 vorher krümmen und in Sapelly-Holz anmalen.

FOTO 312 bis 314. Anschließend die Teile 173 und 191 bis 194 aufkleben.

FOTO 315. Die Teile 195 goldfarben anmalen, (Ref.19380). Die Scheuerleisten zurechtschneiden und die Teile 195 zentriert zu den Öffnungen aufkleben

FOTO 316. Die Teile 196 bis 198 Nussbaumholz anmalen und die Teile 199 darauf kleben. Anschließend lackieren.

FOTO 317 bis 319. Die Teile 200, 201 und 202 in Sapelly-Holz anmalen. Die Teile 196 bis 202 an beiden Seiten des Schiffmodells ankleben.

FOTO 320 bis 330. Die Teile 203 bis 218 nach Maß zurechtschneiden, wie auf den Abbildungen zu sehen ist, und anmalen. Anschließend an das Schiffsmodell kleben.

FOTO 331 bis 340. Die Teile 219 bis 230 anfertigen. Die Teile, die angemalt werden müssen, lackieren und dann an das Schiffsmodell kleben.

FOTO 341 bis 347. Ein Teil 231 mit Draht 232 umwickeln und flechten. Anschließend einsetzen und mit den Stiften 233 am Rumpf anbringen und das überstehende Ende abschneiden. Dieselben Schritte für die Teile, die auf den Abbildungen zu sehen sind, an beiden Schiffsseiten wiederholen.

FOTO 348 und 349. Die Teile 223, 234 und 235 anmalen und aufkleben.

FOTO 350. Das Teil 236 goldfarben anmalen, (Ref.19380), und dekorieren. Anschließend aufkleben.

FOTO 351. Zwei Teile 237 anfertigen und aufkleben.

FOTO 352 und 353. Die Teile 238 dekorieren und aufkleben.

FOTO 354 und 355. Das Steuer aus den Teilen 239, 240 und 241 anfertigen. Auf das Deck kleben.

FOTO 356 bis 364. Alle Bereiche des Schiffsmodells, die auf den Abbildungen zu sehen sind, blau anmalen, (Ref.19313). Die Teile 242 bis 248 anfertigen und aufkleben. Den Boden der Geschützluken und den Bereich am Vordersteven schwarz anmalen.

FOTO 365. Die Teile 249 und 250 an beiden Schiffsseiten an die oberen Batterien kleben.

FOTO 366 bis 372. Die Teile 251 bis 256 anfertigen, dekorieren und aufkleben.

FOTO 373 bis 375. Die Teile 257 anfertigen und an beiden Seiten des Rumpfs befestigen.

FOTO 376 bis 379. Die Teile 258 und 259 und die Teile 173 dekorieren und aufkleben.

FOTO 380. Die Teile 260 ausschneiden und aufkleben.

FOTO 381 bis 384. Die Teile 261 und 262 kupferfarben oder ähnlich anmalen. Die Teile 262 in die Teile 261 einsetzen und an die unteren Batterien aufkleben. Im Boden jeder Geschützluke eine Öffnung anbringen.

FOTO 385 bis 388. Teil 263 krümmen und an die Form des Rumpfes anpassen. Anschließend wie auf den Abbildungen gezeigt in den Farben Schwarz, Gold und Rot, (Ref.19310), dekorieren. Anschließend aufkleben.

FOTO 389. Das Teil 265 zurechtschneiden und mit den Teilen 264 befestigen. Vorher Öffnungen mit $\varnothing 0,8\text{mm}$ anbringen.

FOTO 390 bis 396. Die Teile 266 und 271 dekorieren und aufkleben.

FOTO 397. Die Teile 272 und 272a in Sapelly-Holz färben. Anschließend die Lafetten anfertigen. Die Teile wie auf der Abbildung gezeigt aufkleben.

FOTO 398. Die Teile 274 krümmen und aufkleben.

FOTO 399. Die Teile 275 bis 278 dekorieren und aufkleben.

FOTO 400. Die Teile 279 falten und an beiden Seiten des Rumpfs aufkleben. Die Teile 280 ausschneiden und aufkleben.

FOTO 401. Die Teile 185 und 278 an beiden Seiten des Rumpfs einsetzen und aufkleben.

FOTO 402 bis 405. Die Teile goldfarben, schwarz, rot und blau anmalen und wie auf den Abbildungen gezeigt aufkleben.

FOTO 406 bis 408. Die Teile 272 kupferfarben lackieren und die Teile 273 goldfarben und rot. Anschließend die las Teile wie auf den Abbildungen gezeigt aufkleben.

FOTO 409 und 410. Die Teile 289 und 290 schwarz und goldfarben anmalen. Anschließend jeweils ein Teil an jede Seite des Rumpfs kleben.

FOTO 411. Zwei Teile 223 dekorieren und auf dem Deck aufkleben.

FOTO 412. Die Teile 291 ausschneiden und aufkleben.

FOTO 413 bis 419. Die Teile 292 und 296 dunkelbraun anmalen, (Ref.19307). Die übrigen Teile anfertigen und aufkleben. Die Teile 293 rot lackieren und die Teile 295 schwarz. Die Boote wie auf der Abbildung gezeigt aufkleben.

FOTO 420 bis 424. Die Teile 297 bis 299 dekorieren und anfertigen. Anschließend die Teile an das Schiffsmodell kleben.

FOTO 425. Die Teile 300 und 301 schwarz und goldfarben lackieren und an den Rumpf kleben.

FOTO 426. Zwei Teile 302 einsetzen und aufkleben.

FOTO 427 bis 429. In Schwarz und blau, (Ref.19313), lackieren.

FOTO 430 und 431. Die Teile 300 bis 303 dekorieren und aufkleben.

FOTO 432. Die Teile 304 und 305 anfertigen und ankleben.

FOTO 433. Die Teile 306 dekorieren und aufkleben.

FOTO 434 bis 436. Die Teile 307 aufkleben.

FOTO 437 bis 440. Die Teile 308 und 309 krümmen und aufkleben. Die Teile 307 und 312 dekorieren und aufkleben.

FOTO 441 und 442. Die Teile 313 von schwarz und goldfarben anmalen und an beiden Schiffsseiten aufkleben.

FOTO 443. Die Teile 307 aufkleben.

FOTO 444 und 445. Die Teile 314 und 315 dekorieren und aufkleben.

FOTO 446 bis 449. Die Teile 316 und 317 schwarz und okerfarben anmalen und aufkleben. Die Teile 318 bis 322 dazu anbringen.

FOTO 450 bis 454. Das Ende des Ankerdavits goldfarben anmalen. Ein Teil 302 einsetzen. Einen Draht 323 um Teil 302 wickeln und wie auf den Abbildungen gezeigt durchziehen. Draht 319 einsetzen und auf den Rumpf kleben.

FOTO 455 bis 457. Die Teile 324, 325 und 326 von schwarz, goldfarben und rot anmalen und aufkleben. Wie auf den Bildern gezeigt aufkleben.

BEMASTUNG

Zur Herstellung der Masten müssen zuerst die Stäbe entsprechend der Maße zurecht geschnitten werden, die in der Teilleiste angegeben sind oder die direkt anhand der Skizze abgemessen wurde. Die Skizzen sind im Maßstab 1/1 angefertigt.

Alle Masten und Rahen müssen leicht konisch verlaufen und vor dem Einbau entsprechen vorbereitet werden.

Um die Masten in Konusform zu bringen, müssen die Masten (mit einer Feile) zurecht geschliffen werden, und zwar in der Form, dass sie nach oben hin verjüngt werden. Die Stäbe dabei drehen und an allen Seiten gleichmäßig abschleifen, bis sie zu dem auf der Skizze angegebenen Durchmesser passen.

Um die Rahen in Konusform zu bringen, ebenso verfahren, allerdings hier an beiden Enden der Stangen. Die Stäbe in Abhängigkeit von dem Modell färben oder anmalen.

Um die Masten dieses Schiffsbaumodells richtig vorzubereiten, müssen die folgenden Punkte beachtet werden:

- Die Skizzen
- Detailfotos der Masten
- Maße und Materialien der Teileliste
- IP-Blätter zur Identifikation der Bauteile
- Schablone PL-01

Die Masten müssen lackiert werden und einige der Einzelteile der Masten müssen angemalt werden. Siehe Fotos mit allgemeiner Ansicht der Masten

Nach Aufstellung und Lackierung der Masten wird die Takelung (Stroppe, Rollenblöcke, Ösen, Blockrollen etc.) an den Masten und dann am Schiff befestigt. Die Masten müssen eingesetzt werden, bis sie an die Einkerbungen des falschen Kiels stoßen.

TAKELAGE

Zur Takelung des Schiffsmodells die alphabetische Reihenfolge der Abbildungen befolgen, auf denen die Anbringung der Takelung (Faden, Klampböcke, Blockrollen usw.) erläutert wird. Sie sind in Rot hervorgehoben. Auf der Teileliste sehen Sie, welche Materialien zum Bau des Modells notwendig sind.

Zur künstlichen Alterung der Segel die Stoffstücke in Tee legen (nicht kochen) und trocknen lassen, bis die Stoffe faltig werden.

Die Segel ohne vorheriges Bügeln anbringen, damit sie Volumen haben.

Lista de piezas / Parts List / Liste des pièces / Teilleiste / Elenco delle parti

N°/No./ N° / Nr. No	Cantidad / Quantity / Quantité / Menge / Quantità	Medidas / Measurements / Dimensions /Maße / Mesure	Material / Material / Matériau / Material / Materiale
1-3	3	Precortado / Precut / Prédécoupé / Vorgeschnitten / Pretagliatto	Tablero / Plywood / Planche / Sperrholz / Tavola
4	4	Precortado / Precut / Prédécoupé / Vorgeschnitten / Pretagliatto	Tablero / Plywood / Planche / Sperrholz / Tavola
5-18	14	Precortado / Precut / Prédécoupé / Vorgeschnitten / Pretagliatto	Tablero / Plywood / Planche / Sperrholz / Tavola
19	19	4x4x105	Tilo / Lime wood / Tilleul / Linde / Tiglio
20	1	Precortado / Precut / Prédécoupé / Vorgeschnitten / Pretagliatto	Tablero / Plywood / Planche / Sperrholz / Tavola
21	1	Precortado / Precut / Prédécoupé / Vorgeschnitten / Pretagliatto	Tablero / Plywood / Planche / Sperrholz / Tavola
22	1	Precortado / Precut / Prédécoupé / Vorgeschnitten / Pretagliatto	Tablero / Plywood / Planche / Sperrholz / Tavola
23	1	Precortado / Precut / Prédécoupé / Vorgeschnitten / Pretagliatto	Tablero / Plywood / Planche / Sperrholz / Tavola
24	2	Precortado / Precut / Prédécoupé / Vorgeschnitten / Pretagliatto	Tablero / Plywood / Planche / Sperrholz / Tavola
25	375	0,6x5x70	Sicomoro / Sycamore / Sycomore / Bergahorn / Sicomoro
26	1	Precortado / Precut / Prédécoupé / Vorgeschnitten / Pretagliatto	Tablero / Plywood / Planche / Sperrholz / Tavola
27	1	Precortado / Precut / Prédécoupé / Vorgeschnitten / Pretagliatto	Tablero / Plywood / Planche / Sperrholz / Tavola
28	2	Preformado / Preformed/ Préformé / Vorgeformt / Preformato	Tilo / Lime wood / Tilleul / Linde / Tiglio
29	2	Precortado / Precut / Prédécoupé / Vorgeschnitten / Pretagliatto	Tablero / Plywood / Planche / Sperrholz / Tavola
30	1	Precortado / Precut / Prédécoupé / Vorgeschnitten / Pretagliatto	Tablero / Plywood / Planche / Sperrholz / Tavola
31	1	Precortado / Precut / Prédécoupé / Vorgeschnitten / Pretagliatto	Tablero / Plywood / Planche / Sperrholz / Tavola
32	36	0,6x5x30	Sapelly / Sapelli / Sapelli / Sapelly-Holz / Sapelli
33	1	Precortado / Precut / Prédécoupé / Vorgeschnitten / Pretagliatto	Tablero / Plywood / Planche / Sperrholz / Tavola
34	1	Precortado / Precut / Prédécoupé / Vorgeschnitten / Pretagliatto	Tablero / Plywood / Planche / Sperrholz / Tavola
35	1	Precortado / Precut / Prédécoupé / Vorgeschnitten / Pretagliatto	Tablero / Plywood / Planche / Sperrholz / Tavola
36	1	Precortado / Precut / Prédécoupé / Vorgeschnitten / Pretagliatto	Tablero / Plywood / Planche / Sperrholz / Tavola
37	1	2x4x83	Nogal africano / African walnut / Noyer africain / Afrikanisches Nußbaumholz / Noce africano
38	2	2x4x8	Nogal africano / African walnut / Noyer africain / Afrikanisches Nußbaumholz / Noce africano
39	2	2x4x17	Nogal africano / African walnut / Noyer africain / Afrikanisches Nußbaumholz / Noce africano
40	1	2x4x65	Nogal africano / African walnut / Noyer africain / Afrikanisches Nußbaumholz / Noce africano
41	2	2x4x20	Nogal africano / African walnut / Noyer africain / Afrikanisches Nußbaumholz / Noce africano
42	2	2x4x16	Nogal africano / African walnut / Noyer africain / Afrikanisches Nußbaumholz / Noce africano
43	1	Precortado / Precut / Prédécoupé / Vorgeschnitten / Pretagliatto	Tablero / Plywood / Planche / Sperrholz / Tavola
44	1	Precortado / Precut / Prédécoupé / Vorgeschnitten / Pretagliatto	Tablero / Plywood / Planche / Sperrholz / Tavola
45	1	Precortado / Precut / Prédécoupé / Vorgeschnitten / Pretagliatto	Tablero / Plywood / Planche / Sperrholz / Tavola
46	16	0,6x5x25	Sapelly / Sapelli / Sapelli / Sapelly-Holz / Sapelli
47	16	0,6x5x45	Sicomoro / Sycamore / Sycomore / Bergahorn / Sicomoro
48	1	Precortado / Precut / Prédécoupé / Vorgeschnitten / Pretagliatto	Tablero / Plywood / Planche / Sperrholz / Tavola
49	2	Precortado / Precut / Prédécoupé / Vorgeschnitten / Pretagliatto	Tablero / Plywood / Planche / Sperrholz / Tavola
50	2	Precortado / Precut / Prédécoupé / Vorgeschnitten / Pretagliatto	Tablero / Plywood / Planche / Sperrholz / Tavola
51	2	Precortado / Precut / Prédécoupé / Vorgeschnitten / Pretagliatto	Tablero / Plywood / Planche / Sperrholz / Tavola
52	8	Precortado / Precut / Prédécoupé / Vorgeschnitten / Pretagliatto	Tablero / Plywood / Planche / Sperrholz / Tavola
53	2	Precortado / Precut / Prédécoupé / Vorgeschnitten / Pretagliatto	Tablero / Plywood / Planche / Sperrholz / Tavola
54	2	Precortado / Precut / Prédécoupé / Vorgeschnitten / Pretagliatto	Tablero / Plywood / Planche / Sperrholz / Tavola
55	2	Precortado / Precut / Prédécoupé / Vorgeschnitten / Pretagliatto	Tablero / Plywood / Planche / Sperrholz / Tavola
56	19	0,6x5x30	Sicomoro / Sycamore / Sycomore / Bergahorn / Sicomoro

Lista de piezas / Parts List / Liste des pièces / Teilleiste / Elenco delle parti

Nº/No./ Nº / Nr. No	Cantidad / Quantity / Quantité / Menge / Quantità	Medidas / Measurements / Dimensions /Maße / Mesure	Material / Material / Matériau / Material / Materiale
57	1	2x4x82	Nogal africano / African walnut / Noyer africain / Afrikanisches Nußbaumholz / Noce africano
58	2	2x4x20	Nogal africano / African walnut / Noyer africain / Afrikanisches Nußbaumholz / Noce africano
59	2	2x4x49	Nogal africano / African walnut / Noyer africain / Afrikanisches Nußbaumholz / Noce africano
60	2	2x4x24	Nogal africano / African walnut / Noyer africain / Afrikanisches Nußbaumholz / Noce africano
61	2	2x4x74	Nogal africano / African walnut / Noyer africain / Afrikanisches Nußbaumholz / Noce africano
62	1	2x4x40	Nogal africano / African walnut / Noyer africain / Afrikanisches Nußbaumholz / Noce africano
63	2	Precortado / Precut / Prédécoupé / Vorgeschnitten / Pretagliatto	Tablero / Plywood / Planche / Sperrholz / Tavola
64	52	3x14x14	Tilo / Lime wood / Tilleul / Linde / Tiglio
65	572	10	Metal / Metal / Metal / Metall / Metallo
66	1	0,6x5x43	Sicomoro / Sycamore / Sycomore / Bergahorn / Sicomoro
67	2	Precortado / Precut / Prédécoupé / Vorgeschnitten / Pretagliatto	Tablero / Plywood / Planche / Sperrholz / Tavola
68	6	3x5x400	Tilo / Lime wood / Tilleul / Linde / Tiglio
69	2	Precortado / Precut / Prédécoupé / Vorgeschnitten / Pretagliatto	Tablero / Plywood / Planche / Sperrholz / Tavola
70	2	Precortado / Precut / Prédécoupé / Vorgeschnitten / Pretagliatto	Tablero / Plywood / Planche / Sperrholz / Tavola
71	1	Precortado / Precut / Prédécoupé / Vorgeschnitten / Pretagliatto	Tablero / Plywood / Planche / Sperrholz / Tavola
72	2	2x7x20	Nogal africano / African walnut / Noyer africain / Afrikanisches Nußbaumholz / Noce africano
73	2	2x7x16	Nogal africano / African walnut / Noyer africain / Afrikanisches Nußbaumholz / Noce africano
74	2	2x7x16	Nogal africano / African walnut / Noyer africain / Afrikanisches Nußbaumholz / Noce africano
75	2	2x7x40	Nogal africano / African walnut / Noyer africain / Afrikanisches Nußbaumholz / Noce africano
76	2	Precortado / Precut / Prédécoupé / Vorgeschnitten / Pretagliatto	Tablero / Plywood / Planche / Sperrholz / Tavola
77	2	Precortado / Precut / Prédécoupé / Vorgeschnitten / Pretagliatto	Tablero / Plywood / Planche / Sperrholz / Tavola
78	150	2x5x400	Tilo / Lime wood / Tilleul / Linde / Tiglio
79-84	6	Precortado / Precut / Prédécoupé / Vorgeschnitten / Pretagliatto	Tablero / Plywood / Planche / Sperrholz / Tavola
85	128	Preformado / Preformed/ Préformé / Vorgeformt / Preformato	Madera / Wood / Bois / Holz / Legno
86	1	2x7x16	Nogal africano / African walnut / Noyer africain / Afrikanisches Nußbaumholz / Noce africano
87	18	1x4x12	Tilo / Lime wood / Tilleul / Linde / Tiglio
88	4	Preformado / Preformed/ Préformé / Vorgeformt / Preformato	Madera / Wood / Bois / Holz / Legno
89	4	2x2x18	Nogal africano / African walnut / Noyer africain / Afrikanisches Nußbaumholz / Noce africano
90	4	2x2x15	Nogal africano / African walnut / Noyer africain / Afrikanisches Nußbaumholz / Noce africano
91	2	2x2x20	Nogal africano / African walnut / Noyer africain / Afrikanisches Nußbaumholz / Noce africano
92	2	2x2x36	Nogal africano / African walnut / Noyer africain / Afrikanisches Nußbaumholz / Noce africano
93	2	Precortado / Precut / Prédécoupé / Vorgeschnitten / Pretagliatto	Tablero / Plywood / Planche / Sperrholz / Tavola
94	2	Precortado / Precut / Prédécoupé / Vorgeschnitten / Pretagliatto	Tablero / Plywood / Planche / Sperrholz / Tavola
95	2	Precortado / Precut / Prédécoupé / Vorgeschnitten / Pretagliatto	Tablero / Plywood / Planche / Sperrholz / Tavola
96	1	Precortado / Precut / Prédécoupé / Vorgeschnitten / Pretagliatto	Tablero / Plywood / Planche / Sperrholz / Tavola
97	2	2x2x44	Nogal africano / African walnut / Noyer africain / Afrikanisches Nußbaumholz / Noce africano
98	2	2x2x34	Nogal africano / African walnut / Noyer africain / Afrikanisches Nußbaumholz / Noce africano
99	12	2x2x10	Nogal africano / African walnut / Noyer africain / Afrikanisches Nußbaumholz / Noce africano
100	3	Preformado / Preformed/ Préformé / Vorgeformt / Preformato	Plástico / Plastic / Kunststoff / Plastique / Plástico
101	2	2x2x14	Tilo / Lime wood / Tilleul / Linde / Tiglio
102	2	2x4x8	Nogal africano / African walnut / Noyer africain / Afrikanisches Nußbaumholz / Noce africano

Lista de piezas / Parts List / Liste des pièces / Teilleiste / Elenco delle parti

N°/No./ N° / Nr. No	Cantidad / Quantity / Quantité / Menge / Quantità	Medidas / Measurements / Dimensions /Maße / Mesure	Material / Material / Matériau / Material / Materiale
103	1	2x4x30	Nogal africano / African walnut / Noyer africain / Afrikanisches Nußbaumholz / Noce africano
104	75	0,6x5x100	Sapelly / Sapelli / Sapelli / Sapelly-Holz / Sapelli
105	200	0,6x5x400	Sapelly / Sapelli / Sapelli / Sapelly-Holz / Sapelli
106	1	Preformado / Preformed/ Préformé / Vorgeformt / Preformato	Madera / Wood / Bois / Holz / Legno
107	8	2x2x5	Nogal africano / African walnut / Noyer africain / Afrikanisches Nußbaumholz / Noce africano
108	6	ø1,5x18	Latón / Brass / Latón / Messing / Ottone
109	4	Preformado / Preformed/ Préformé / Vorgeformt / Preformato	Madera / Wood / Bois / Holz / Legno
110	2	2x3x14	Nogal africano / African walnut / Noyer africain / Afrikanisches Nußbaumholz / Noce africano
111	4	2x3x72	Nogal africano / African walnut / Noyer africain / Afrikanisches Nußbaumholz / Noce africano
112	4	2x3x18	Nogal africano / African walnut / Noyer africain / Afrikanisches Nußbaumholz / Noce africano
113	1	Preformado / Preformed/ Préformé / Vorgeformt / Preformato	Madera / Wood / Bois / Holz / Legno
114	1	Precortado / Precut / Prédécoupé / Vorgeschnitten / Pretagliatto	Tablero / Plywood / Planche / Sperrholz / Tavola
115	1	Precortado / Precut / Prédécoupé / Vorgeschnitten / Pretagliatto	Tablero / Plywood / Planche / Sperrholz / Tavola
116	6	Precortado / Precut / Prédécoupé / Vorgeschnitten / Pretagliatto	Tablero / Plywood / Planche / Sperrholz / Tavola
117	32	0.6x5x80	Sapelly / Sapelli / Sapelli / Sapelly-Holz / Sapelli
118	32	0.6x5x80	Sicomoro / Sycamore / Sycomore / Bergahorn / Sicomoro
119	1	Precortado / Precut / Prédécoupé / Vorgeschnitten / Pretagliatto	Tablero / Plywood / Planche / Sperrholz / Tavola
120	44	2x5x40	Tilo / Lime wood / Tilleul / Linde / Tiglio
121	44	0.6x5x40	Sapelly / Sapelli / Sapelli / Sapelly-Holz / Sapelli
122	1	Precortado / Precut / Prédécoupé / Vorgeschnitten / Pretagliatto	Tablero / Plywood / Planche / Sperrholz / Tavola
123	32	0.6x5x80	Sapelly / Sapelli / Sapelli / Sapelly-Holz / Sapelli
124	32	0.6x5x80	Sicomoro / Sycamore / Sycomore / Bergahorn / Sicomoro
125	1	Precortado / Precut / Prédécoupé / Vorgeschnitten / Pretagliatto	Tablero / Plywood / Planche / Sperrholz / Tavola
126	1	Precortado / Precut / Prédécoupé / Vorgeschnitten / Pretagliatto	Tablero / Plywood / Planche / Sperrholz / Tavola
127	1	Precortado / Precut / Prédécoupé / Vorgeschnitten / Pretagliatto	Tablero / Plywood / Planche / Sperrholz / Tavola
128	1	Precortado / Precut / Prédécoupé / Vorgeschnitten / Pretagliatto	Tablero / Plywood / Planche / Sperrholz / Tavola
129	1	Precortado / Precut / Prédécoupé / Vorgeschnitten / Pretagliatto	Tablero / Plywood / Planche / Sperrholz / Tavola
130	1	Precortado / Precut / Prédécoupé / Vorgeschnitten / Pretagliatto	Tablero / Plywood / Planche / Sperrholz / Tavola
131	4	0,6x5x400	Sapelly / Sapelli / Sapelli / Sapelly-Holz / Sapelli
132	24	2x3x400	Nogal africano / African walnut / Noyer africain / Afrikanisches Nußbaumholz / Noce africano
133	2	2x3x40	Nogal africano / African walnut / Noyer africain / Afrikanisches Nußbaumholz / Noce africano
134	2	2x5x70	Nogal africano / African walnut / Noyer africain / Afrikanisches Nußbaumholz / Noce africano
135	12	2x3x400	Nogal africano / African walnut / Noyer africain / Afrikanisches Nußbaumholz / Noce africano
136	1	2x3x44	Nogal africano / African walnut / Noyer africain / Afrikanisches Nußbaumholz / Noce africano
137	1	2x3x45	Nogal africano / African walnut / Noyer africain / Afrikanisches Nußbaumholz / Noce africano
138	2	2x3x16	Nogal africano / African walnut / Noyer africain / Afrikanisches Nußbaumholz / Noce africano
139	2	2x3x18	Nogal africano / African walnut / Noyer africain / Afrikanisches Nußbaumholz / Noce africano
140	6	2x3x18	Nogal africano / African walnut / Noyer africain / Afrikanisches Nußbaumholz / Noce africano
140a	3	2x3x66	Nogal africano / African walnut / Noyer africain / Afrikanisches Nußbaumholz / Noce africano
141	2	2x3x43	Nogal africano / African walnut / Noyer africain / Afrikanisches Nußbaumholz / Noce africano
142	2	2x3x47	Nogal africano / African walnut / Noyer africain / Afrikanisches Nußbaumholz / Noce africano

Lista de piezas / Parts List / Liste des pièces / Teilleiste / Elenco delle parti

N°/No./ N° / Nr. No	Cantidad / Quantity / Quantité / Menge / Quantità	Medidas / Measurements / Dimensions /Maße / Mesure	Material / Material / Matériau / Material / Materiale
143	2	2x2x47	Nogal africano / African walnut / Noyer africain / Afrikanisches Nußbaumholz / Noce africano
144	6	2x2x15	Nogal africano / African walnut / Noyer africain / Afrikanisches Nußbaumholz / Noce africano
145	12	2x3x20	Nogal africano / African walnut / Noyer africain / Afrikanisches Nußbaumholz / Noce africano
146	2	2x7x154	Nogal africano / African walnut / Noyer africain / Afrikanisches Nußbaumholz / Noce africano
147	2	2x7x8	Nogal africano / African walnut / Noyer africain / Afrikanisches Nußbaumholz / Noce africano
148	2	2x7x19	Nogal africano / African walnut / Noyer africain / Afrikanisches Nußbaumholz / Noce africano
149	2	2x2x134	Nogal africano / African walnut / Noyer africain / Afrikanisches Nußbaumholz / Noce africano
150	2	2x2x282	Nogal africano / African walnut / Noyer africain / Afrikanisches Nußbaumholz / Noce africano
151	12	2x2x18	Nogal africano / African walnut / Noyer africain / Afrikanisches Nußbaumholz / Noce africano
152	4	2x2x65	Nogal africano / African walnut / Noyer africain / Afrikanisches Nußbaumholz / Noce africano
153	4	2x2x4	Nogal africano / African walnut / Noyer africain / Afrikanisches Nußbaumholz / Noce africano
154	4	2x2x400	Nogal africano / African walnut / Noyer africain / Afrikanisches Nußbaumholz / Noce africano
155	2	2x2x245	Nogal africano / African walnut / Noyer africain / Afrikanisches Nußbaumholz / Noce africano
156	2	2x2x153	Nogal africano / African walnut / Noyer africain / Afrikanisches Nußbaumholz / Noce africano
157	2	2x2x75	Nogal africano / African walnut / Noyer africain / Afrikanisches Nußbaumholz / Noce africano
158	18	2x2x4	Nogal africano / African walnut / Noyer africain / Afrikanisches Nußbaumholz / Noce africano
159	1	Precortado / Precut / Prédécoupé / Vorgeschnitten / Pretagliato	Tablero / Plywood / Planche / Sperrholz / Tavola
160	2	Precortado / Precut / Prédécoupé / Vorgeschnitten / Pretagliato	Tablero / Plywood / Planche / Sperrholz / Tavola
161	1	Precortado / Precut / Prédécoupé / Vorgeschnitten / Pretagliato	Tablero / Plywood / Planche / Sperrholz / Tavola
162	1	Precortado / Precut / Prédécoupé / Vorgeschnitten / Pretagliato	Tablero / Plywood / Planche / Sperrholz / Tavola
163	2	Precortado / Precut / Prédécoupé / Vorgeschnitten / Pretagliato	Tablero / Plywood / Planche / Sperrholz / Tavola
164	2	Precortado / Precut / Prédécoupé / Vorgeschnitten / Pretagliato	Tablero / Plywood / Planche / Sperrholz / Tavola
165	1	Precortado / Precut / Prédécoupé / Vorgeschnitten / Pretagliato	Tablero / Plywood / Planche / Sperrholz / Tavola
166	12	Preformado / Preformed/ Préformé / Vorgeformt / Preformato	Latón / Brass / Latón / Messing / Ottone
167	28	10	Latón / Brass / Latón / Messing / Ottone
168	6	ø1,5x6	Latón / Brass / Latón / Messing / Ottone
169-171	3	Precortado / Precut / Prédécoupé / Vorgeschnitten / Pretagliato	Tablero / Plywood / Planche / Sperrholz / Tavola
172	6	ø3x20	Tilo / Lime wood / Tilleul / Linde / Tiglio
173	250	Preformado / Preformed/ Préformé / Vorgeformt / Preformato	Madera / Wood / Bois / Holz / Legno
174	6	2x2x12	Nogal africano / African walnut / Noyer africain / Afrikanisches Nußbaumholz / Noce africano
175	6	Precortado / Precut / Prédécoupé / Vorgeschnitten / Pretagliato	Tablero / Plywood / Planche / Sperrholz / Tavola
176	2	2x7x180	Nogal africano / African walnut / Noyer africain / Afrikanisches Nußbaumholz / Noce africano
177	2	2x7x9	Nogal africano / African walnut / Noyer africain / Afrikanisches Nußbaumholz / Noce africano
178	4	Preformado / Preformed/ Préformé / Vorgeformt / Preformato	Madera / Wood / Bois / Holz / Legno
179	2	Preformado / Preformed/ Préformé / Vorgeformt / Preformato	Madera / Wood / Bois / Holz / Legno
180	2	Precortado / Precut / Prédécoupé / Vorgeschnitten / Pretagliato	Tablero / Plywood / Planche / Sperrholz / Tavola
181	2	2x7x185	Nogal africano / African walnut / Noyer africain / Afrikanisches Nußbaumholz / Noce africano
182	1	Preformado / Preformed/ Préformé / Vorgeformt / Preformato	Madera / Wood / Bois / Holz / Legno
183	2	2x7x10	Nogal africano / African walnut / Noyer africain / Afrikanisches Nußbaumholz / Noce africano
184	5	ø3x8	Tilo / Lime wood / Tilleul / Linde / Tiglio
185	10	Preformado / Preformed/ Préformé / Vorgeformt / Preformato	Metal / Metal / Metal / Metall / Metallo

Lista de piezas / Parts List / Liste des pièces / Teilleiste / Elenco delle parti

N°/No./ N° / Nr. No	Cantidad / Quantity / Quantité / Menge / Quantità	Medidas / Measurements / Dimensions /Maße / Mesure	Material / Material / Matériau / Material / Materiale
186	1	Precortado / Precut / Prédécoupé / Vorgeschnitten / Pretagliatto	Tablero / Plywood / Planche / Sperrholz / Tavola
187	2	2x7x35	Nogal africano / African walnut / Noyer africain / Afrikanisches Nußbaumholz / Noce africano
188	2	Precortado / Precut / Prédécoupé / Vorgeschnitten / Pretagliatto	Tablero / Plywood / Planche / Sperrholz / Tavola
189	10	2x2x12	Nogal africano / African walnut / Noyer africain / Afrikanisches Nußbaumholz / Noce africano
190	2	Precortado / Precut / Prédécoupé / Vorgeschnitten / Pretagliatto	Tablero / Plywood / Planche / Sperrholz / Tavola
191	2	2x7x185	Nogal africano / African walnut / Noyer africain / Afrikanisches Nußbaumholz / Noce africano
192	2	2x7x10	Nogal africano / African walnut / Noyer africain / Afrikanisches Nußbaumholz / Noce africano
193	2	2x7x8	Nogal africano / African walnut / Noyer africain / Afrikanisches Nußbaumholz / Noce africano
194	2	2x7x76	Nogal africano / African walnut / Noyer africain / Afrikanisches Nußbaumholz / Noce africano
195	1	Preformado / Prefomed/ Préformé / Vorgeformt / Preformato	Metal / Metal / Metal / Metall / Metallo
196-198	6	Precortado / Precut / Prédécoupé / Vorgeschnitten / Pretagliatto	Tablero / Plywood / Planche / Sperrholz / Tavola
199	6	2x2x155	Tilo / Lime wood / Tilleul / Linde / Tiglio
200-202	18	Precortado / Precut / Prédécoupé / Vorgeschnitten / Pretagliatto	Tablero / Plywood / Planche / Sperrholz / Tavola
203	1	Preformado / Prefomed/ Préformé / Vorgeformt / Preformato	Metal / Metal / Metal / Metall / Metallo
204	8	Preformado / Prefomed/ Préformé / Vorgeformt / Preformato	Madera / Wood / Bois / Holz / Legno
205	1	2x3x15	Nogal africano / African walnut / Noyer africain / Afrikanisches Nußbaumholz / Noce africano
206	1	10	Latón / Brass / Latón / Messing / Ottone
207	1	Preformado / Prefomed/ Préformé / Vorgeformt / Preformato	Metal / Metal / Metal / Metall / Metallo
208	4	Preformado / Prefomed/ Préformé / Vorgeformt / Preformato	Metal / Metal / Metal / Metall / Metallo
209	4	2x3x10	Nogal africano / African walnut / Noyer africain / Afrikanisches Nußbaumholz / Noce africano
210	2	2x2x10	Nogal africano / African walnut / Noyer africain / Afrikanisches Nußbaumholz / Noce africano
211	1	4x4x115	Nogal africano / African walnut / Noyer africain / Afrikanisches Nußbaumholz / Noce africano
212	2	4x4x60	Nogal africano / African walnut / Noyer africain / Afrikanisches Nußbaumholz / Noce africano
213	1	4x4x115	Nogal africano / African walnut / Noyer africain / Afrikanisches Nußbaumholz / Noce africano
214	2	2x3x18	Nogal africano / African walnut / Noyer africain / Afrikanisches Nußbaumholz / Noce africano
215	7	ø3x8	Tilo / Lime wood / Tilleul / Linde / Tiglio
216	1	Precortado / Precut / Prédécoupé / Vorgeschnitten / Pretagliatto	Tablero / Plywood / Planche / Sperrholz / Tavola
217	2	2x7x132	Nogal africano / African walnut / Noyer africain / Afrikanisches Nußbaumholz / Noce africano
218	2	2x7x8	Nogal africano / African walnut / Noyer africain / Afrikanisches Nußbaumholz / Noce africano
219	4	4x4x15	Nogal africano / African walnut / Noyer africain / Afrikanisches Nußbaumholz / Noce africano
220	2	2x4x20	Nogal africano / African walnut / Noyer africain / Afrikanisches Nußbaumholz / Noce africano
221	1	2x4x31	Nogal africano / African walnut / Noyer africain / Afrikanisches Nußbaumholz / Noce africano
222	100	10	Madera / Wood / Bois / Holz / Legno
223	8	Preformado / Prefomed/ Préformé / Vorgeformt / Preformato	Madera / Wood / Bois / Holz / Legno
224	2	4x4x35	Nogal africano / African walnut / Noyer africain / Afrikanisches Nußbaumholz / Noce africano
225	2	2x4x35	Nogal africano / African walnut / Noyer africain / Afrikanisches Nußbaumholz / Noce africano
226	2	4x4x15	Nogal africano / African walnut / Noyer africain / Afrikanisches Nußbaumholz / Noce africano
227	1	2x4x25	Nogal africano / African walnut / Noyer africain / Afrikanisches Nußbaumholz / Noce africano
228	2	4x4x8	Nogal africano / African walnut / Noyer africain / Afrikanisches Nußbaumholz / Noce africano
229	3	Preformado / Prefomed/ Préformé / Vorgeformt / Preformato	Metal / Metal / Metal / Metall / Metallo
230	4	Preformado / Prefomed/ Préformé / Vorgeformt / Preformato	Metal / Metal / Metal / Metall / Metallo

Lista de piezas / Parts List / Liste des pièces / Teilleiste / Elenco delle parti

N°/No./ N° / Nr. No	Cantidad / Quantity / Quantité / Menge / Quantità	Medidas / Measurements / Dimensions /Maße / Mesure	Material / Material / Matériau / Material / Materiale
231	52	ø5	Madera / Wood / Bois / Holz / Legno
232	64	ø0,50x45	Latón / Brass / Latón / Messing / Ottone
233	64	10	Metal / Metal / Metal / Metall / Metallo
234	2	2x3x10	Nogal africano / African walnut / Noyer africain / Afrikanisches Nußbaumholz / Noce africano
235	1	2x2x25	Nogal africano / African walnut / Noyer africain / Afrikanisches Nußbaumholz / Noce africano
236	1	Preformado / Preformed/ Préformé / Vorgeformt / Preformato	Metal / Metal / Metal / Metall / Metallo
237	2	4x4x50	Nogal africano / African walnut / Noyer africain / Afrikanisches Nußbaumholz / Noce africano
238	2	Preformado / Preformed/ Préformé / Vorgeformt / Preformato	Metal / Metal / Metal / Metall / Metallo
239	2	Preformado / Preformed/ Préformé / Vorgeformt / Preformato	Metal / Metal / Metal / Metall / Metallo
240	1	ø1,5x10	Latón / Brass / Latón / Messing / Ottone
241	2	Preformado / Preformed/ Préformé / Vorgeformt / Preformato	Metal / Metal / Metal / Metall / Metallo
242	2	4x4x22	Nogal africano / African walnut / Noyer africain / Afrikanisches Nußbaumholz / Noce africano
243	2	2x5x35	Sapelly / Sapelli / Sapelli / Sapelly-Holz / Sapelli
244	2	2x5x10	Sapelly / Sapelli / Sapelli / Sapelly-Holz / Sapelli
245	4	2x5x25	Sapelly / Sapelli / Sapelli / Sapelly-Holz / Sapelli
246	2	2x5x40	Sapelly / Sapelli / Sapelli / Sapelly-Holz / Sapelli
247	1	2x5x75	Sapelly / Sapelli / Sapelli / Sapelly-Holz / Sapelli
248	2	2x5x26	Sapelly / Sapelli / Sapelli / Sapelly-Holz / Sapelli
249	15	Preformado / Preformed/ Préformé / Vorgeformt / Preformato	Metal / Metal / Metal / Metall / Metallo
250	54	Preformado / Preformed/ Préformé / Vorgeformt / Preformato	Metal / Metal / Metal / Metall / Metallo
251	1	Preformado / Preformed/ Préformé / Vorgeformt / Preformato	Metal / Metal / Metal / Metall / Metallo
252	2	2x5x80	Sapelly / Sapelli / Sapelli / Sapelly-Holz / Sapelli
253	2	2x5x25	Sapelly / Sapelli / Sapelli / Sapelly-Holz / Sapelli
254	2	2x5x51	Sapelly / Sapelli / Sapelli / Sapelly-Holz / Sapelli
255	2	2x5x5	Sapelly / Sapelli / Sapelli / Sapelly-Holz / Sapelli
256	2	2x5x10	Sapelly / Sapelli / Sapelli / Sapelly-Holz / Sapelli
257	12	ø4	Madera / Wood / Bois / Holz / Legno
258	2	Precortado / Precut / Prédécoupé / Vorgeschnitten / Pretagliatto	Tablero / Plywood / Planche / Sperrholz / Tavola
259	1	Precortado / Precut / Prédécoupé / Vorgeschnitten / Pretagliatto	Tablero / Plywood / Planche / Sperrholz / Tavola
260	16	2x2x10	Nogal africano / African walnut / Noyer africain / Afrikanisches Nußbaumholz / Noce africano
261	54	Preformado / Preformed/ Préformé / Vorgeformt / Preformato	Metal / Metal / Metal / Metall / Metallo
262	54	Preformado / Preformed/ Préformé / Vorgeformt / Preformato	Metal / Metal / Metal / Metall / Metallo
263	1	Preformado / Preformed/ Préformé / Vorgeformt / Preformato	Metal / Metal / Metal / Metall / Metallo
264	40	15	Latón / Brass / Latón / Messing / Ottone
265	2	1x150	Latón / Brass / Latón / Messing / Ottone
266-267	2	Preformado / Preformed/ Préformé / Vorgeformt / Preformato	Metal / Metal / Metal / Metall / Metallo
268	1	Preformado / Preformed/ Préformé / Vorgeformt / Preformato	Metal / Metal / Metal / Metall / Metallo
269	1	Precortado / Precut / Prédécoupé / Vorgeschnitten / Pretagliatto	Tablero / Plywood / Planche / Sperrholz / Tavola
270-271	2	Preformado / Preformed/ Préformé / Vorgeformt / Preformato	Metal / Metal / Metal / Metall / Metallo
272	6	Precortado / Precut / Prédécoupé / Vorgeschnitten / Pretagliatto	Tablero / Plywood / Planche / Sperrholz / Tavola
272a	12	Precortado / Precut / Prédécoupé / Vorgeschnitten / Pretagliatto	Tablero / Plywood / Planche / Sperrholz / Tavola













Lista de piezas / Parts List / Liste des pièces / Teilleiste / Elenco delle parti

N°/No./ N° / Nr. No	Cantidad / Quantity / Quantité / Menge / Quantità	Medidas / Measurements / Dimensions /Maße / Mesure	Material / Material / Matériau / Material / Materiale
272b	12	ø1,5x15	Latón / Brass / Latón / Messing / Ottone
272c	72	Preformado / Preformed/ Préformé / Vorgeformt / Preformato	Madera / Wood / Bois / Holz / Legno
273	6	Preformado / Preformed/ Préformé / Vorgeformt / Preformato	Metal / Metal / Metal / Metall / Metallo
274	2	Preformado / Preformed/ Préformé / Vorgeformt / Preformato	Latón / Brass / Latón / Messing / Ottone
275	2	Preformado / Preformed/ Préformé / Vorgeformt / Preformato	Metal / Metal / Metal / Metall / Metallo
276	4	2x2x16	Nogal africano / African walnut / Noyer africain / Afrikanisches Nußbaumholz / Noce africano
277	2	2x3x15	Nogal africano / African walnut / Noyer africain / Afrikanisches Nußbaumholz / Noce africano
278	68	Preformado / Preformed/ Préformé / Vorgeformt / Preformato	Metal / Metal / Metal / Metall / Metallo
279	2	Preformado / Preformed/ Préformé / Vorgeformt / Preformato	Latón / Brass / Latón / Messing / Ottone
280	14	2x3x6	Nogal africano / African walnut / Noyer africain / Afrikanisches Nußbaumholz / Noce africano
281	2	Preformado / Preformed/ Préformé / Vorgeformt / Preformato	Metal / Metal / Metal / Metall / Metallo
282-283	2	Preformado / Preformed/ Préformé / Vorgeformt / Preformato	Metal / Metal / Metal / Metall / Metallo
284	2	Preformado / Preformed/ Préformé / Vorgeformt / Preformato	Latón / Brass / Latón / Messing / Ottone
285	4	2x2x22	Nogal africano / African walnut / Noyer africain / Afrikanisches Nußbaumholz / Noce africano
286	1	Preformado / Preformed/ Préformé / Vorgeformt / Preformato	Metal / Metal / Metal / Metall / Metallo
287	24	Precortado / Precut / Prédécoupé / Vorgeschnitten / Pretagliatto	Tablero / Plywood / Planche / Sperrholz / Tavola
287a	48	Precortado / Precut / Prédécoupé / Vorgeschnitten / Pretagliatto	Tablero / Plywood / Planche / Sperrholz / Tavola
287b	48	ø1,5x17	Latón / Brass / Latón / Messing / Ottone
287c	48	Preformado / Preformed/ Préformé / Vorgeformt / Preformato	Madera / Wood / Bois / Holz / Legno
288	24	Preformado / Preformed/ Préformé / Vorgeformt / Preformato	Metal / Metal / Metal / Metall / Metallo
289-290	2	Preformado / Preformed/ Préformé / Vorgeformt / Preformato	Metal / Metal / Metal / Metall / Metallo
291	8	2x2x8	Tilo / Lime wood / Tilleul / Linde / Tiglio
292	2	Preformado / Preformed/ Préformé / Vorgeformt / Preformato	Metal / Metal / Metal / Metall / Metallo
293	10	2x5x25	Tilo / Lime wood / Tilleul / Linde / Tiglio
294	2	Precortado / Precut / Prédécoupé / Vorgeschnitten / Pretagliatto	Tablero / Plywood / Planche / Sperrholz / Tavola
295	20	10	Metal / Metal / Metal / Metall / Metallo
296	4	2x2x10	Nogal africano / African walnut / Noyer africain / Afrikanisches Nußbaumholz / Noce africano
297	3	ø1x60	Latón / Brass / Latón / Messing / Ottone
298	3	Preformado / Preformed/ Préformé / Vorgeformt / Preformato	Metal / Metal / Metal / Metall / Metallo
299	3	ø1x40	Latón / Brass / Latón / Messing / Ottone
300	11	Preformado / Preformed/ Préformé / Vorgeformt / Preformato	Metal / Metal / Metal / Metall / Metallo
301	12	Preformado / Preformed/ Préformé / Vorgeformt / Preformato	Metal / Metal / Metal / Metall / Metallo
302	40	15	Latón / Brass / Latón / Messing / Ottone
303	2	Preformado / Preformed/ Préformé / Vorgeformt / Preformato	Metal / Metal / Metal / Metall / Metallo
304-305	2	ø1,5x200	Hilo marrón / Brown thread / Fil brun /braunes Baumwollfaden / Filo marrone
306	2	Preformado / Preformed/ Préformé / Vorgeformt / Preformato	Metal / Metal / Metal / Metall / Metallo
307	160	Preformado / Preformed/ Préformé / Vorgeformt / Preformato	Cristal / Crystal / Crystal / Kristall / Cristallo
308	2	Preformado / Preformed/ Préformé / Vorgeformt / Preformato	Latón / Brass / Latón / Messing / Ottone
309	2	Preformado / Preformed/ Préformé / Vorgeformt / Preformato	Latón / Brass / Latón / Messing / Ottone
310	6	2x2x20	Nogal africano / African walnut / Noyer africain / Afrikanisches Nußbaumholz / Noce africano
311	1	Preformado / Preformed/ Préformé / Vorgeformt / Preformato	Metal / Metal / Metal / Metall / Metallo

Lista de piezas / Parts List / Liste des pièces / Teilleiste / Elenco delle parti

N°/No./ N° / Nr. No	Cantidad / Quantity / Quantité / Menge / Quantità	Medidas / Measurements / Dimensions /Maße / Misure	Material / Material / Matériau / Material / Materiale
312	1	Preformado / Preformed/ Préformé / Vorgeformt / Preformato	Metal / Metal / Metal / Metall / Metallo
313	19	Preformado / Preformed/ Préformé / Vorgeformt / Preformato	Metal / Metal / Metal / Metall / Metallo
314	2	Preformado / Preformed/ Préformé / Vorgeformt / Preformato	Metal / Metal / Metal / Metall / Metallo
315	6	Preformado / Preformed/ Préformé / Vorgeformt / Preformato	Metal / Metal / Metal / Metall / Metallo
316	4	Preformado / Preformed/ Préformé / Vorgeformt / Preformato	Metal / Metal / Metal / Metall / Metallo
317	4	Preformado / Preformed/ Préformé / Vorgeformt / Preformato	Metal / Metal / Metal / Metall / Metallo
318	4	Preformado / Preformed/ Préformé / Vorgeformt / Preformato	Latón / Brass / Latón / Messing / Ottone
319	4	ø1,5x500	Hilo marrón / Brown thread / Fil brun /braunes Baumwollfaden / Filo marrone
320	4	ø0,15x150	Hilo crudo / Raw thread / Fil brut / Rohes Baumwollfaden / Filo crudo
321	4	ø0,15x100	Hilo crudo / Raw thread / Fil brut / Rohes Baumwollfaden / Filo crudo
322	4	4	Madera / Wood / Bois / Holz / Legno
323	2	ø0,15x250	Hilo crudo / Raw thread / Fil brut / Rohes Baumwollfaden / Filo crudo
324	4	Preformado / Preformed/ Préformé / Vorgeformt / Preformato	Metal / Metal / Metal / Metall / Metallo
325	1	Preformado / Preformed/ Préformé / Vorgeformt / Preformato	Metal / Metal / Metal / Metall / Metallo
326	1	Preformado / Preformed/ Préformé / Vorgeformt / Preformato	Metal / Metal / Metal / Metall / Metallo
327	2	Preformado / Preformed/ Préformé / Vorgeformt / Preformato	Metal / Metal / Metal / Metall / Metallo
328	1	Preformado / Preformed/ Préformé / Vorgeformt / Preformato	Tela / Cloth / Étoffe / Stoff / Tela
329	5	ø0,15x400	Hilo crudo / Raw thread / Fil brut / Rohes Baumwollfaden / Filo crudo
330	1	Preformado / Preformed/ Préformé / Vorgeformt / Preformato	Tela / Cloth / Étoffe / Stoff / Tela
331	1	Preformado / Preformed/ Préformé / Vorgeformt / Preformato	Tela / Cloth / Étoffe / Stoff / Tela
332	1	Preformado / Preformed/ Préformé / Vorgeformt / Preformato	Tela / Cloth / Étoffe / Stoff / Tela
333	1	Preformado / Preformed/ Préformé / Vorgeformt / Preformato	Tela / Cloth / Étoffe / Stoff / Tela
X-Y	2	Precortado / Precut / Prédécoupé / Vorgeschnitten / Pretagliatto	Tablero / Plywood / Planche / Sperrholz / Tavola
Z	2	Precortado / Precut / Prédécoupé / Vorgeschnitten / Pretagliatto	Tablero / Plywood / Planche / Sperrholz / Tavola

Lista de piezas / Parts List / Liste des pièces / Teilleiste / Elenco delle parti

Nº/No./ Nº / Nr. No	Descripción / Description /Description / Beschreibung / Descrizione	Cantidad / Quantity / Quantit� / Menge / Quantit�	Medidas / Measurements / Dimensions /Ma�e / Misure	Material / Material / Mat�riau / Material / Materiale
A / 264 / 302		40	10	Lat�n / Brass / Lat�n / Messing / Ottone
B / 321		160	�0,15x100	Hilo crudo / Raw thread / Fil brut / Rohes Baumwollfaden / Filo crudo
C		135	4	Madera / Wood / Bois / Holz / Legno
D / 322		25	4	Madera / Wood / Bois / Holz / Legno
E		4	7	Madera / Wood / Bois / Holz / Legno
F / 231		150	�5	Madera / Wood / Bois / Holz / Legno
G / 257		85	�4	Madera / Wood / Bois / Holz / Legno
H / 307		160	3	Cristal / Glass / Verre / Glas / Vetro
I		24	10	Metal / Metal / Metal / Metall / Metallo
J		12	5	Madera / Wood / Bois / Holz / Legno
65		600	10	Metal / Metal / Metal / Metall / Metallo
222		100	10	Madera / Wood / Bois / Holz / Legno
318		4	�6	Lat�n / Brass / Lat�n / Messing / Ottone

San Felipe

OCCRE
OCIO CREATIVO

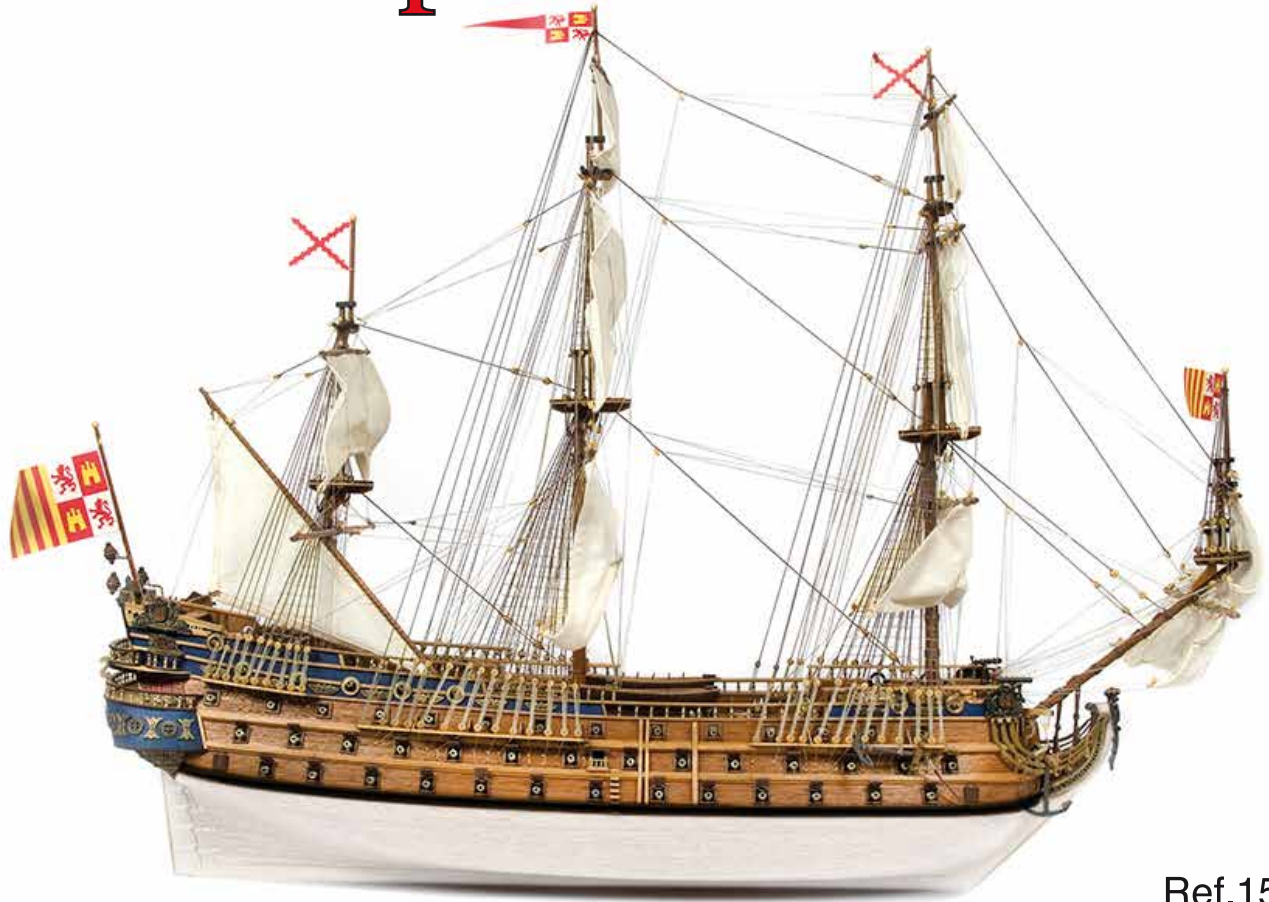

Ref.15002

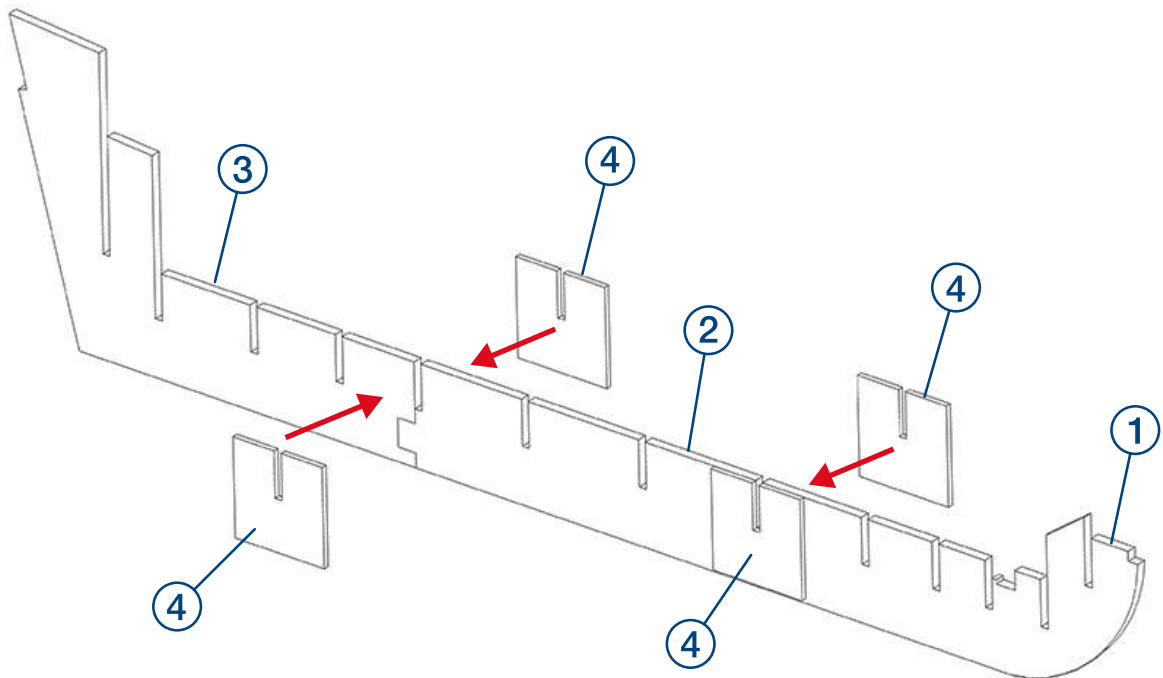
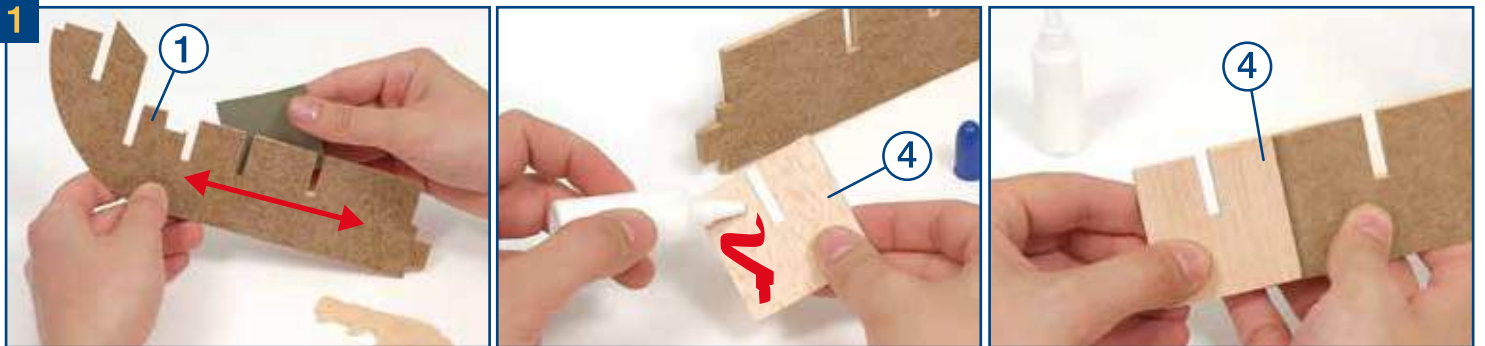

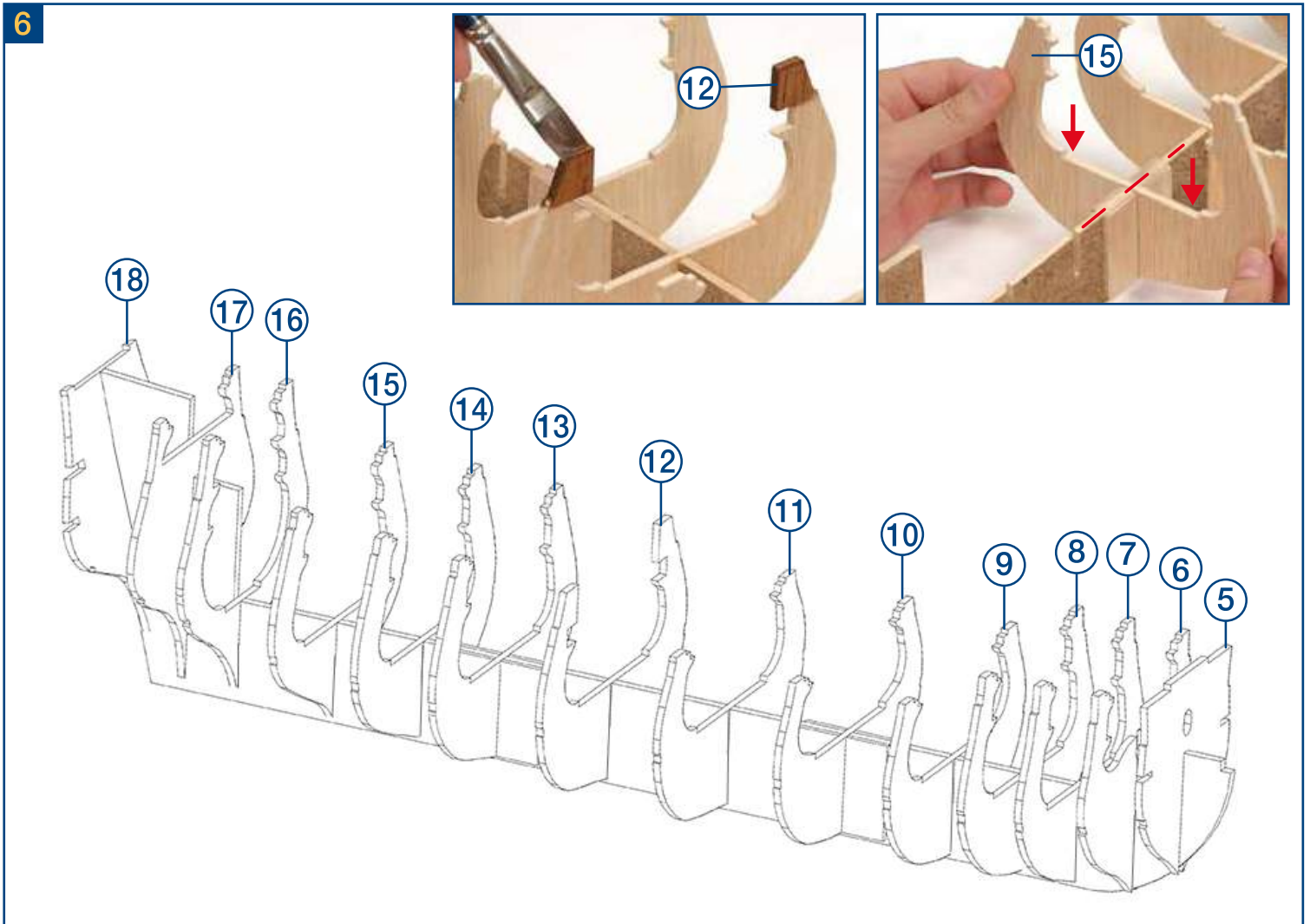
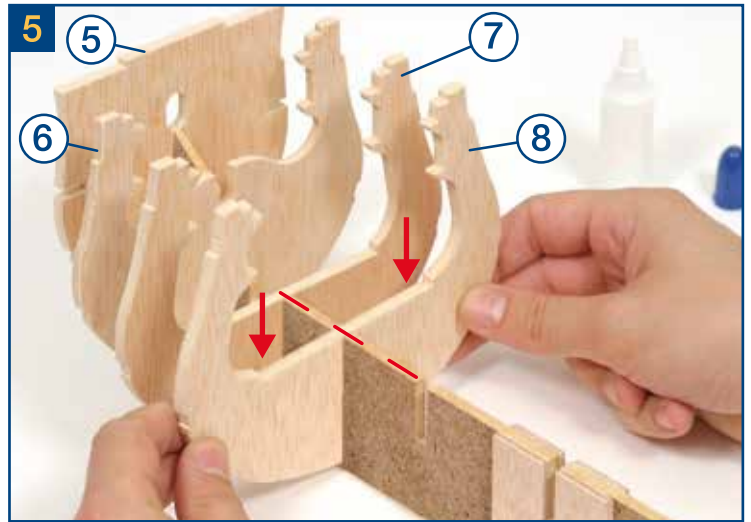
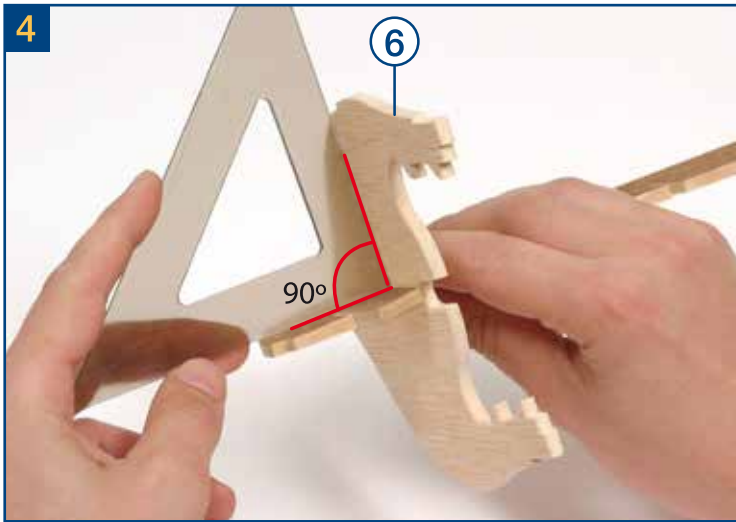
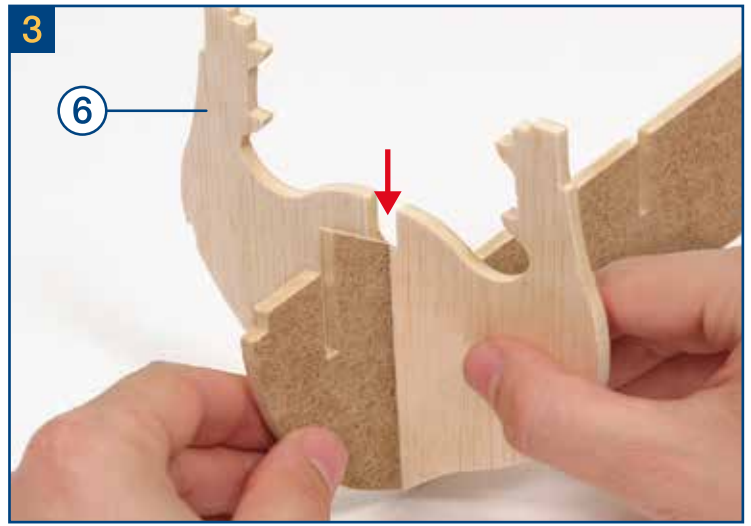
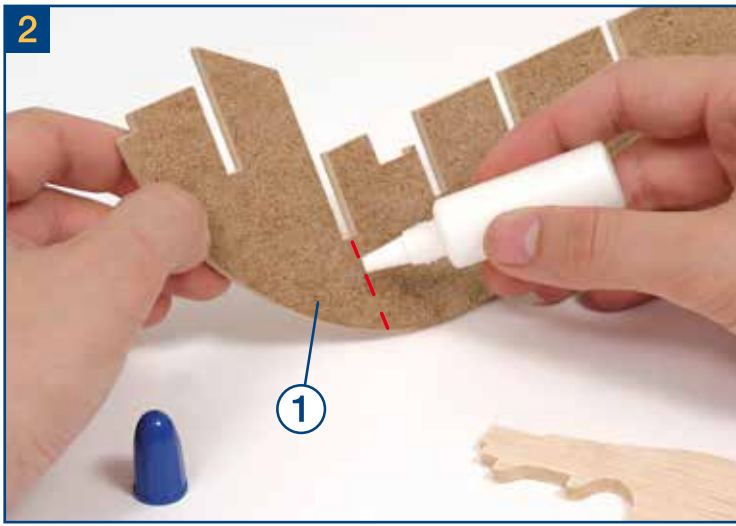

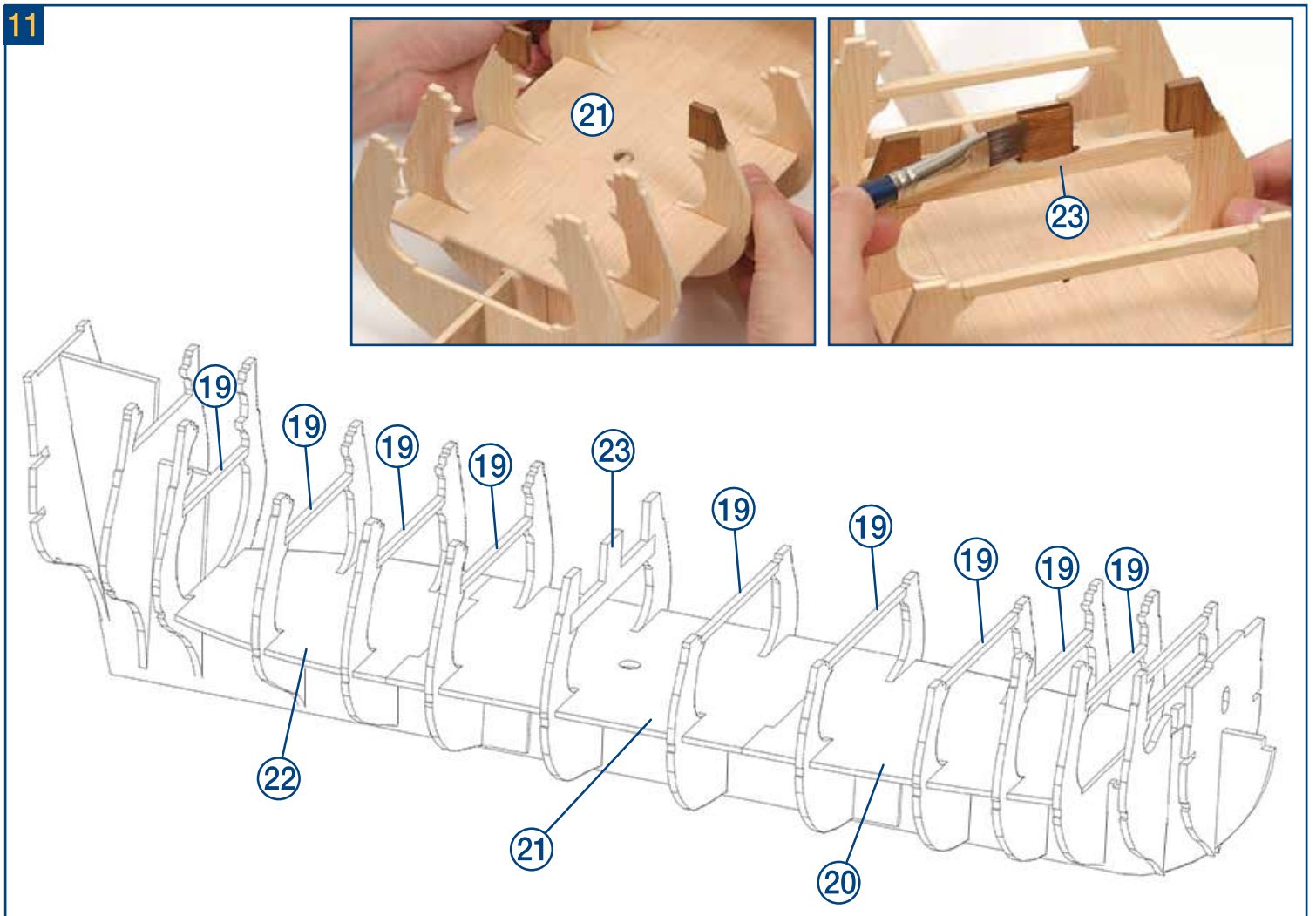
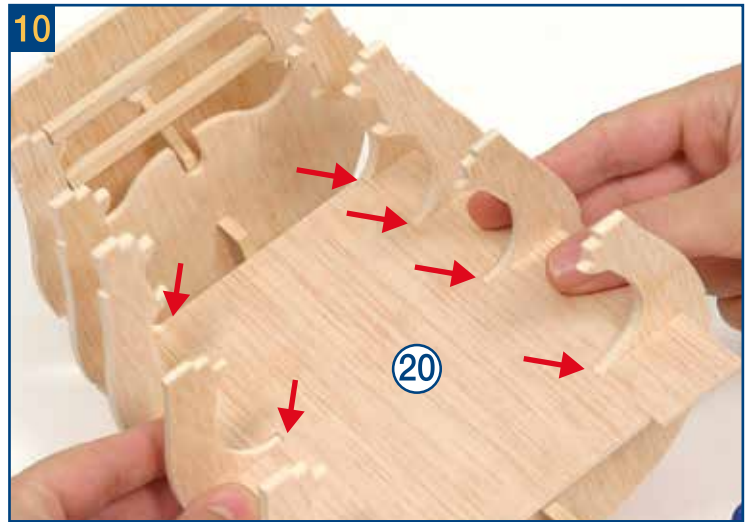
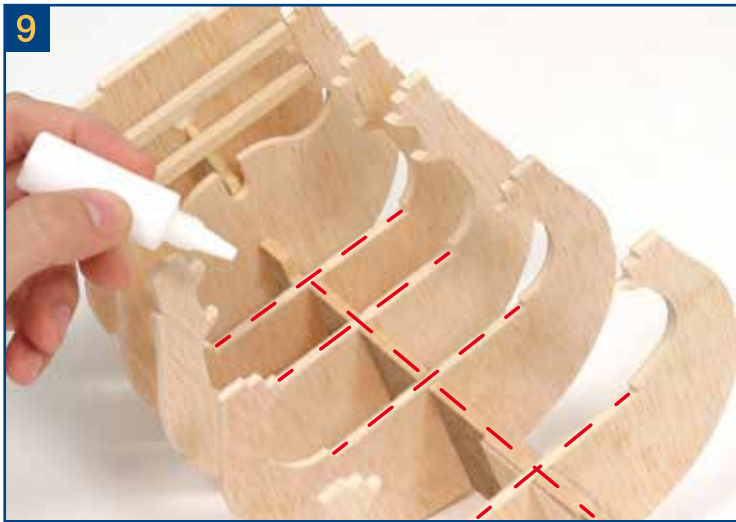
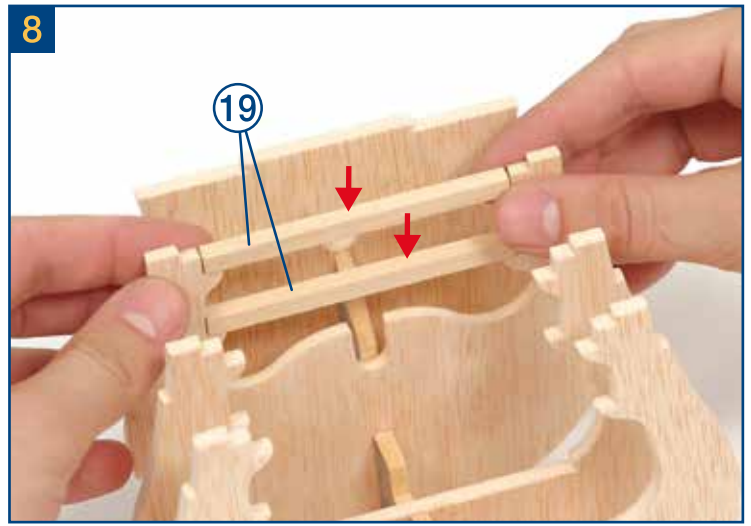
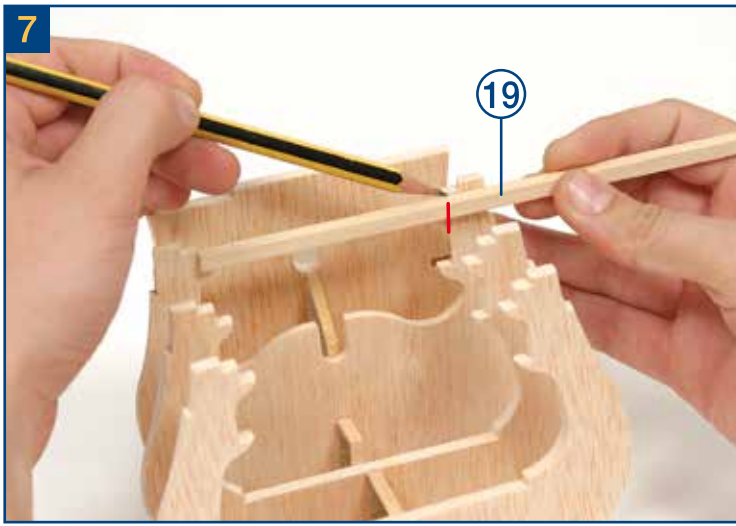

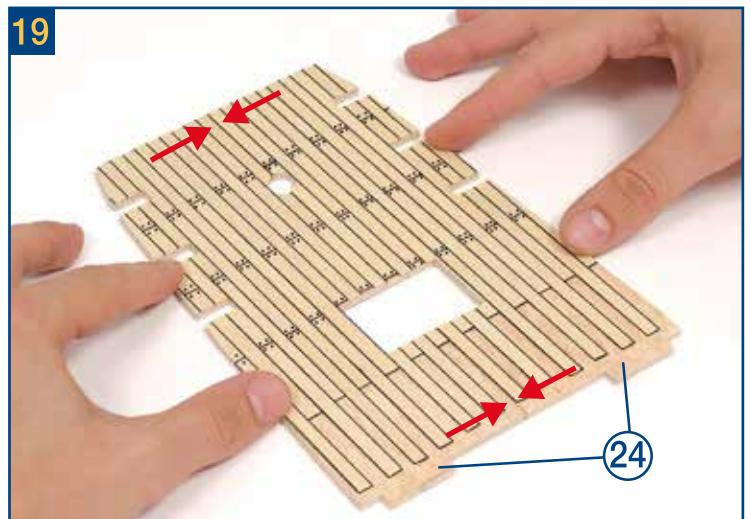
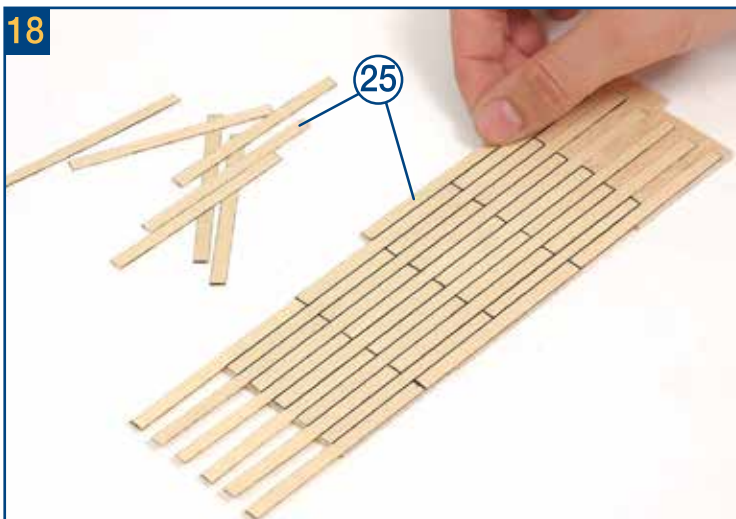
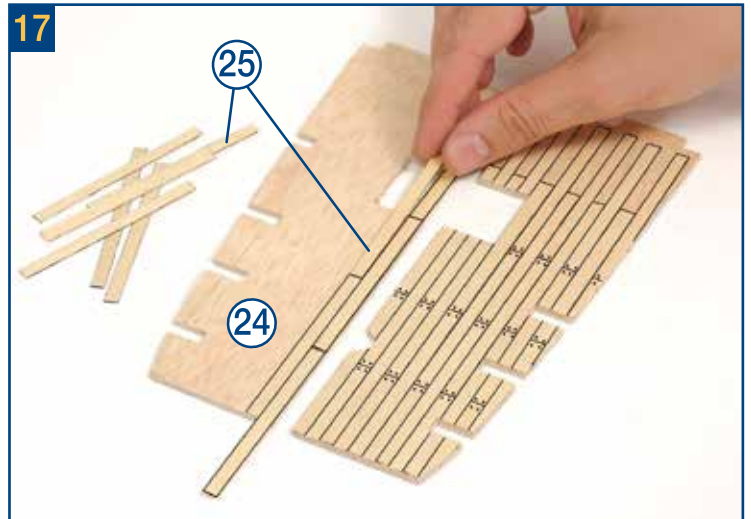
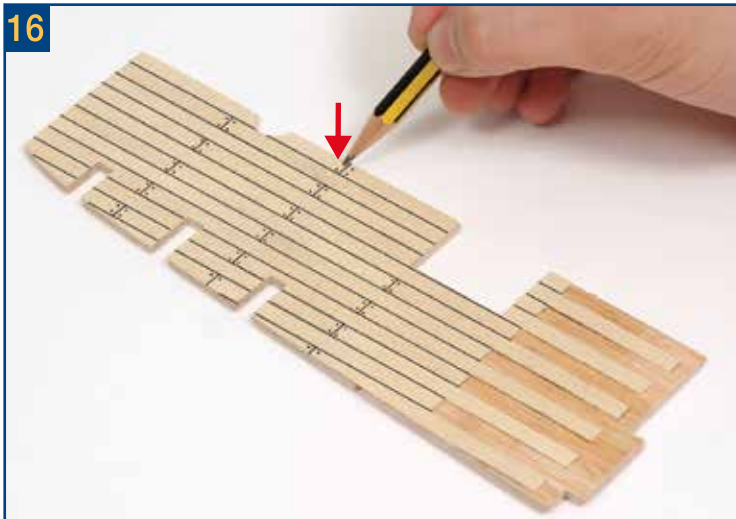
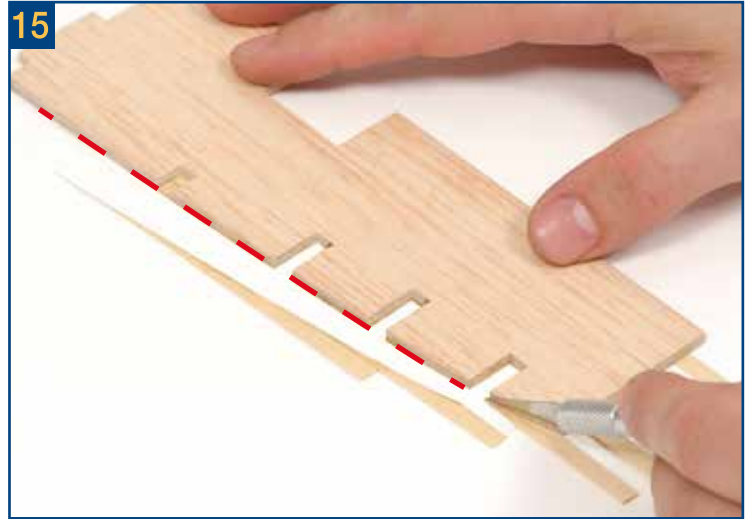
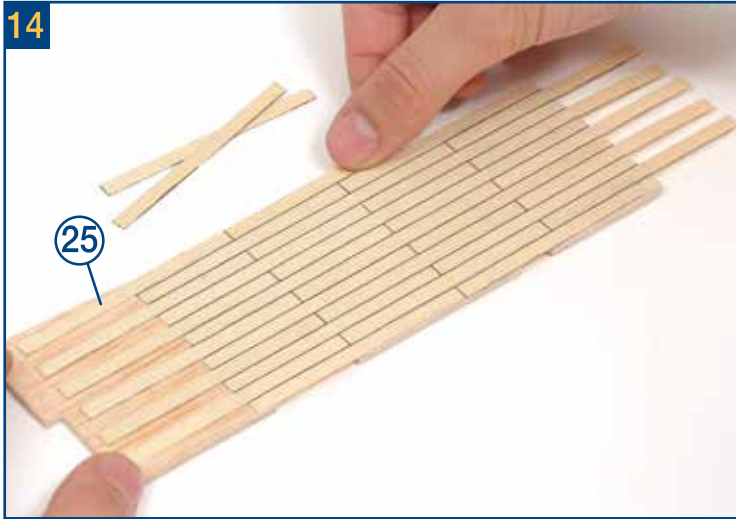
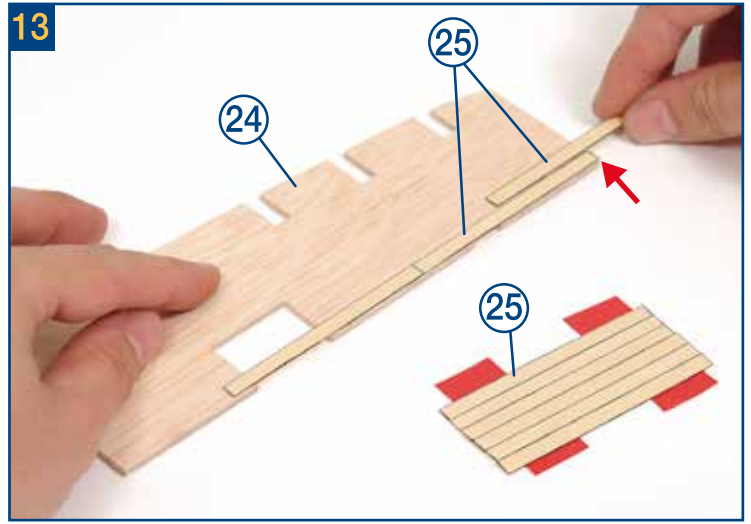
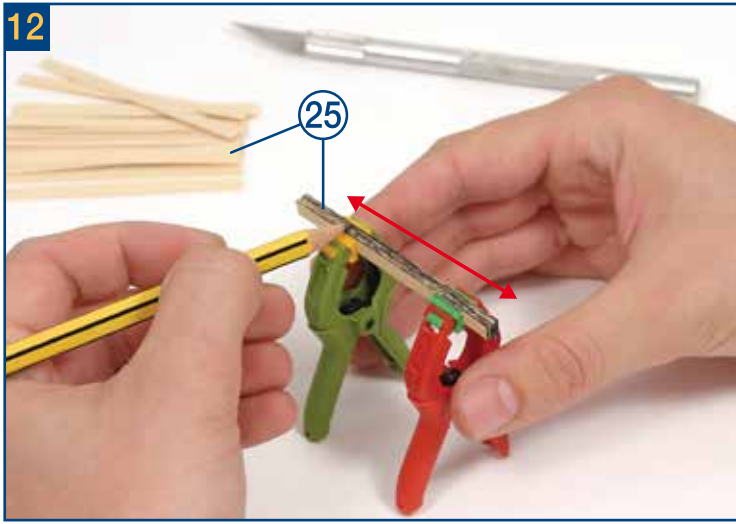

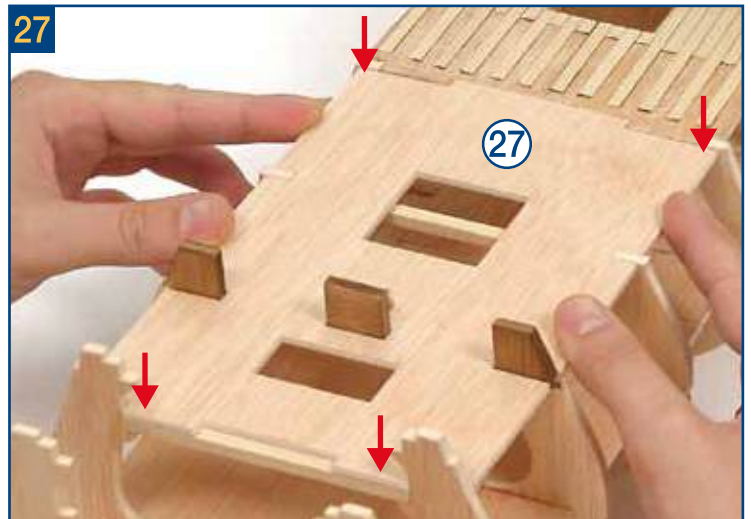
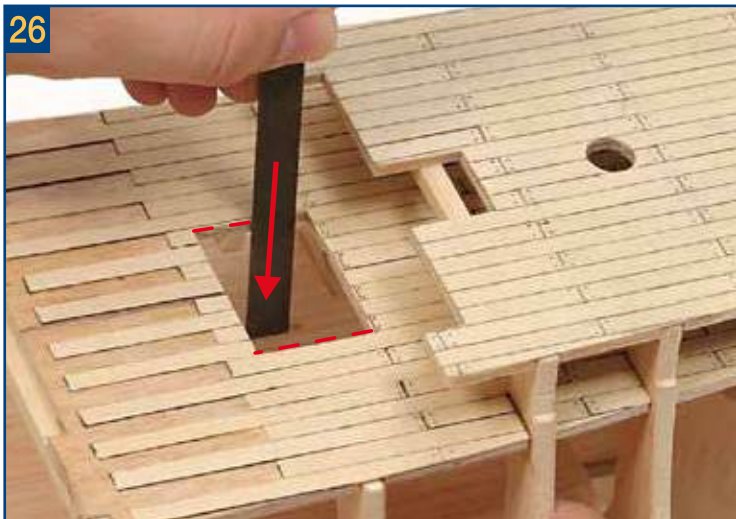
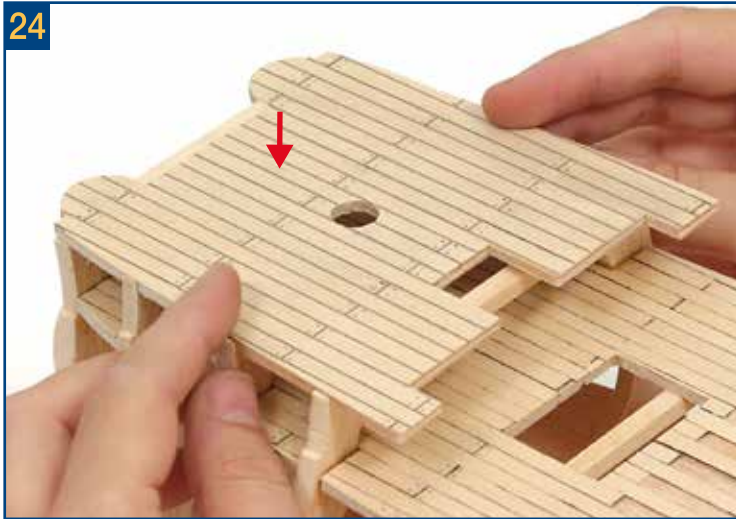
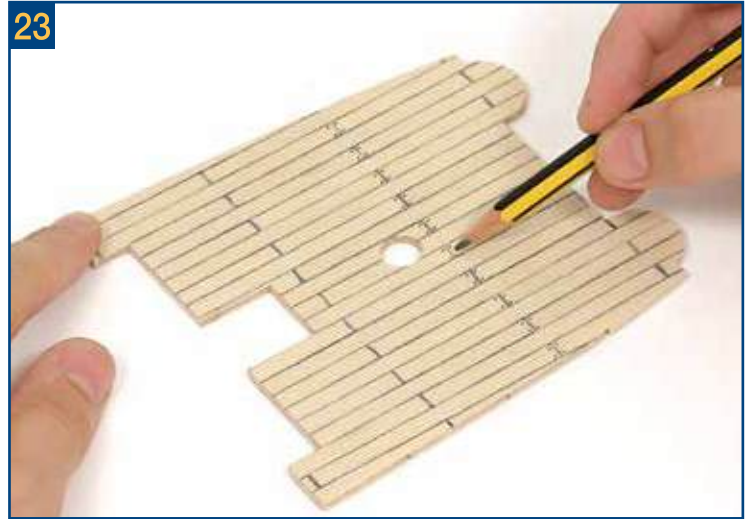
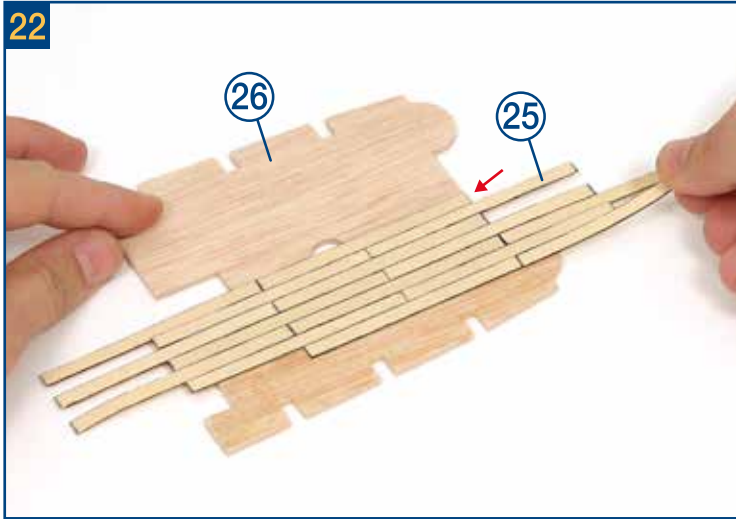
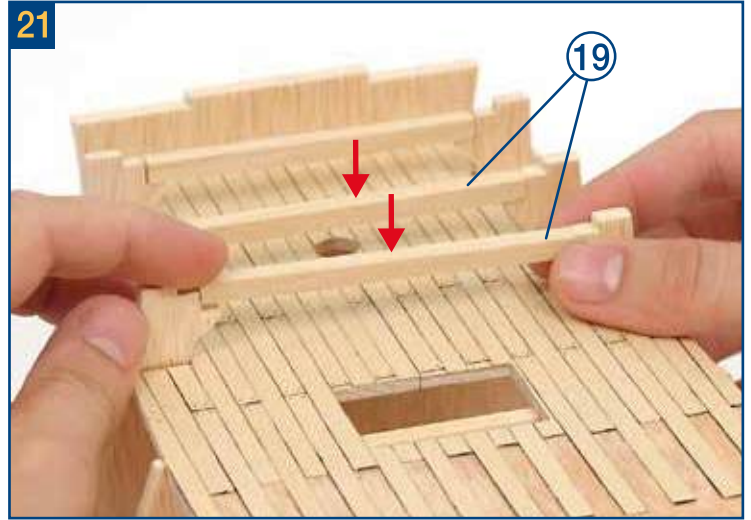
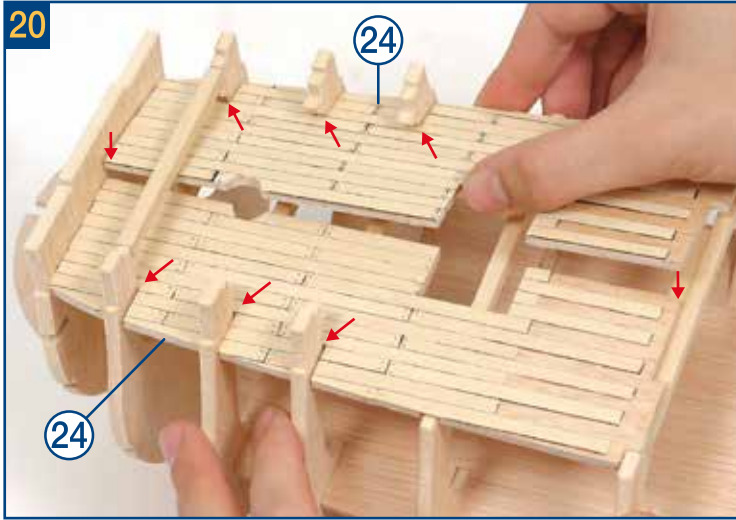

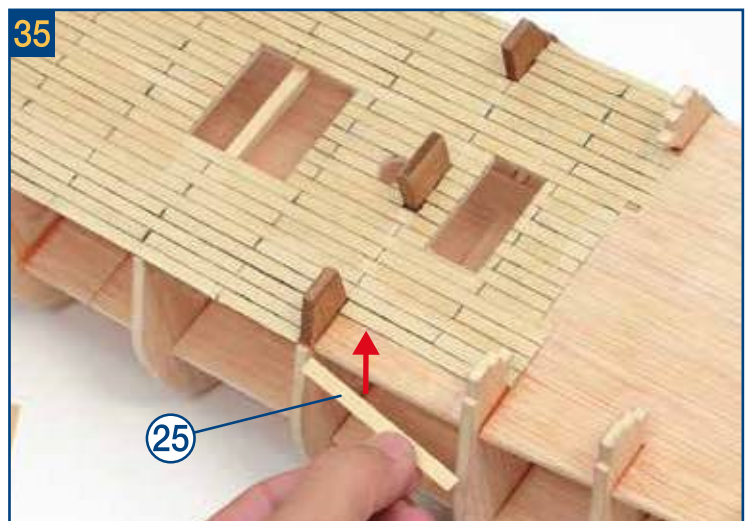
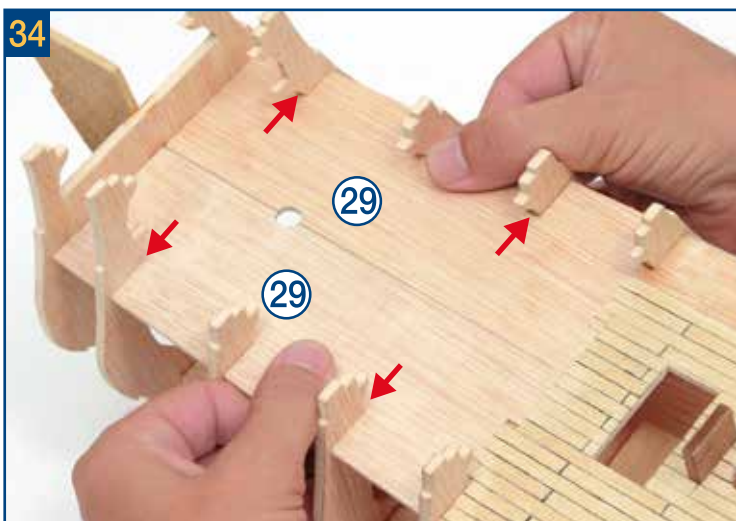
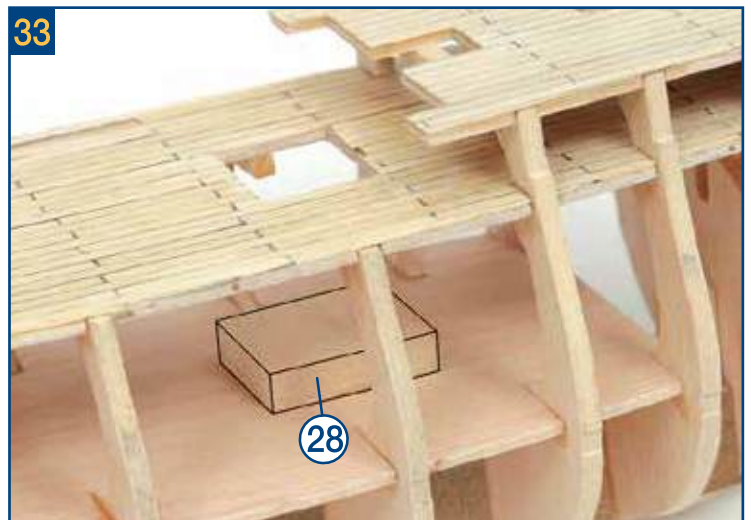
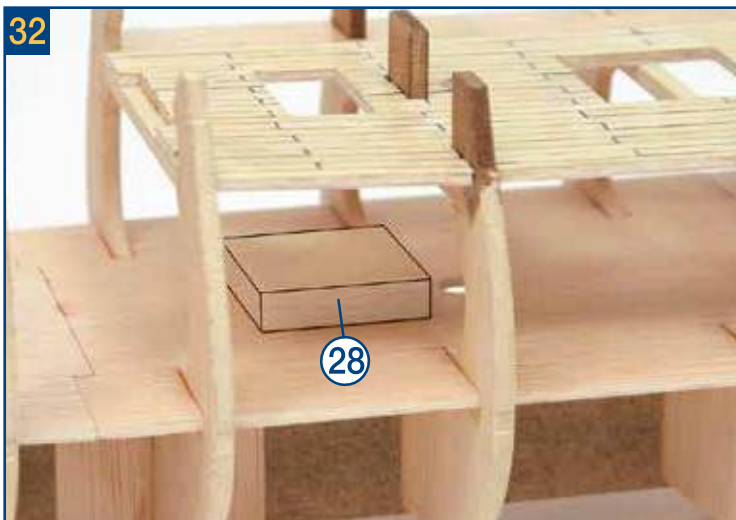
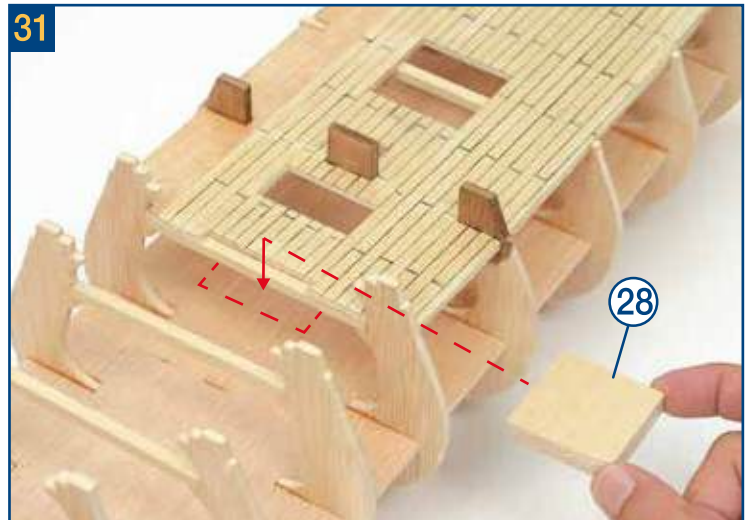
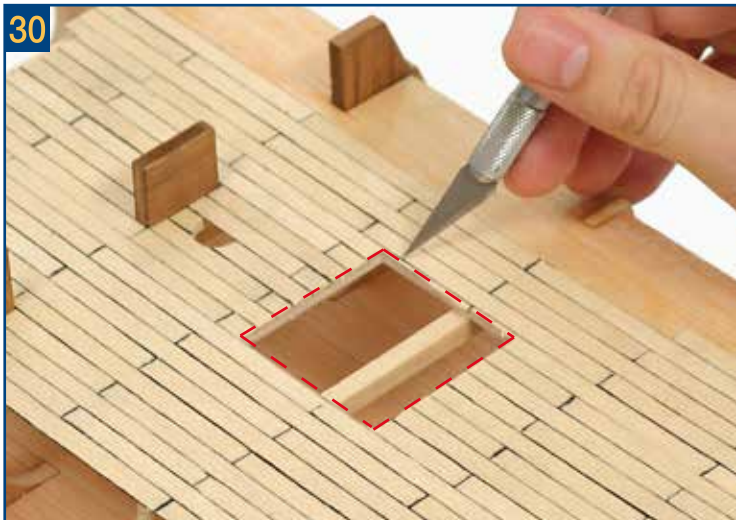
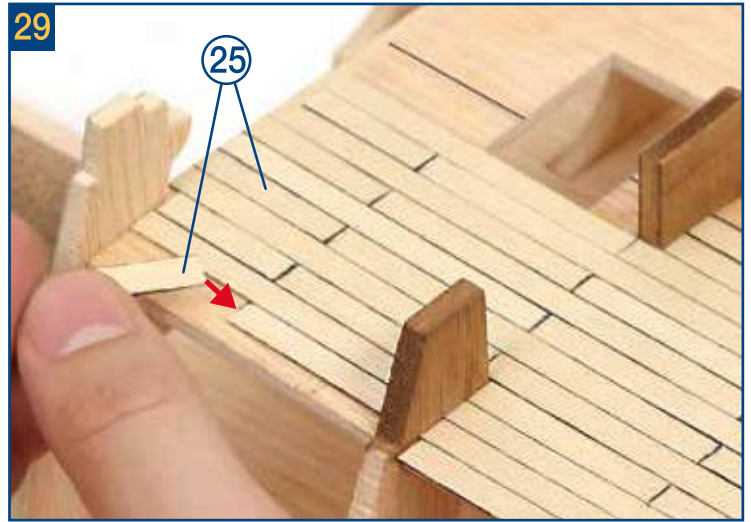
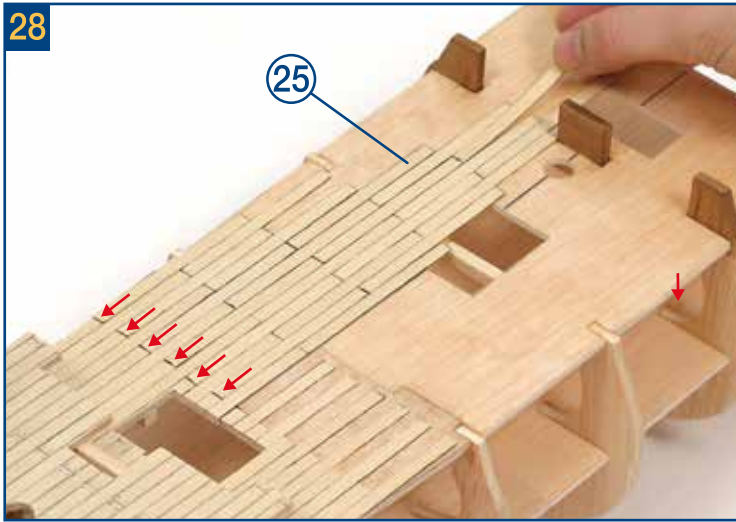

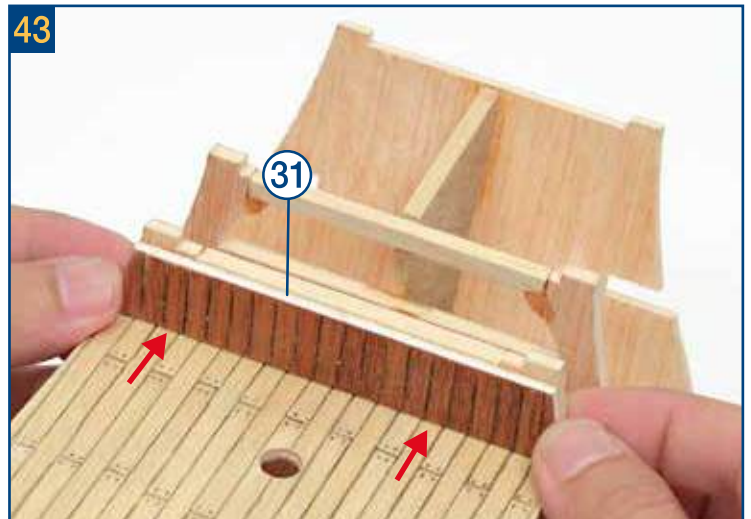
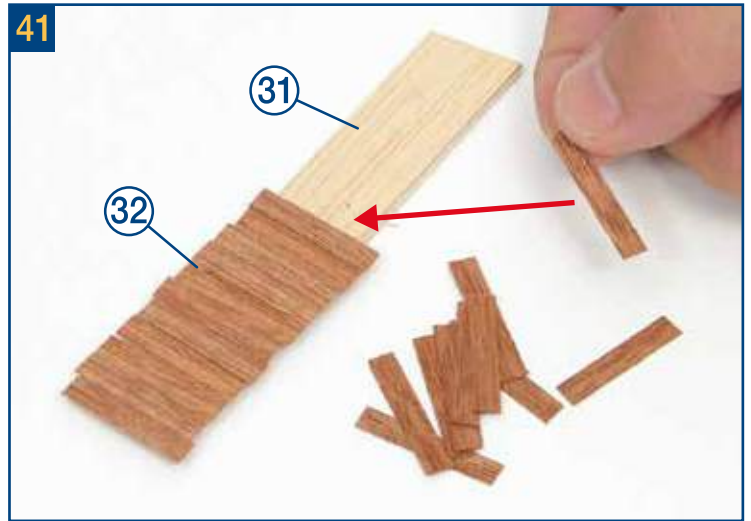
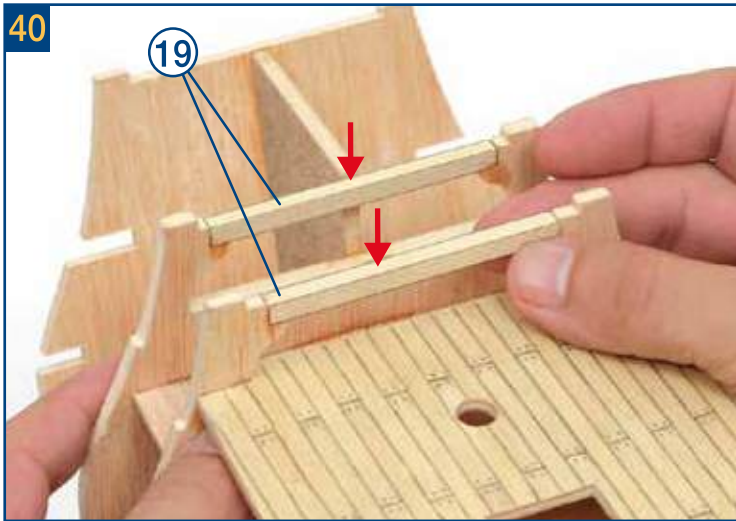
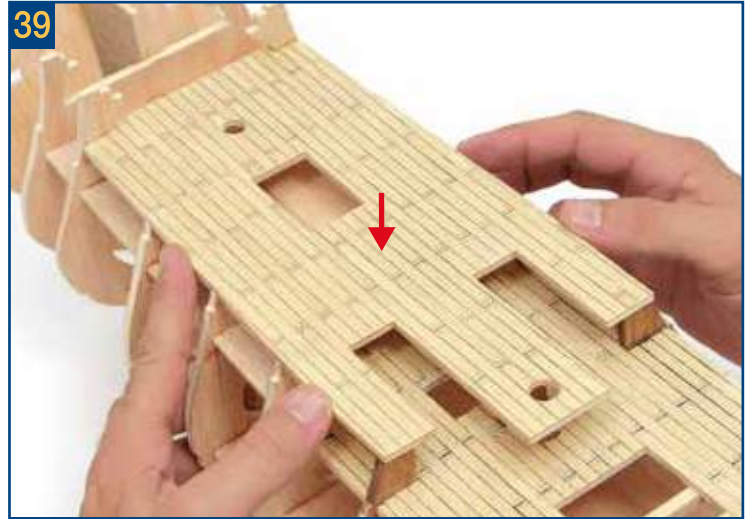
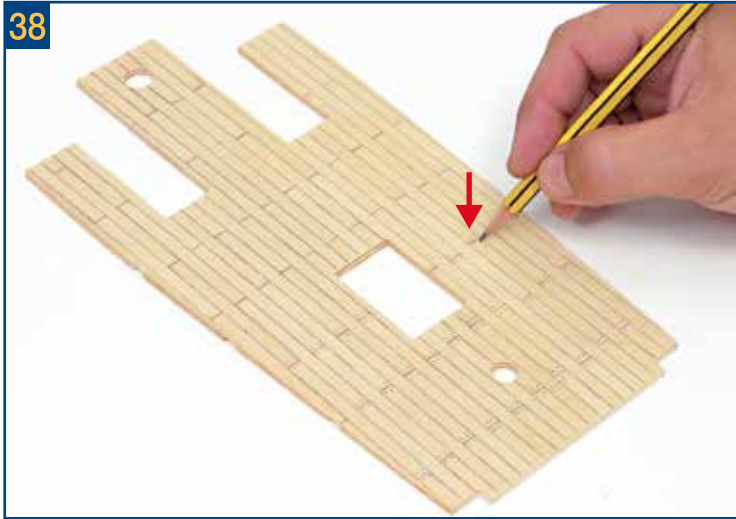
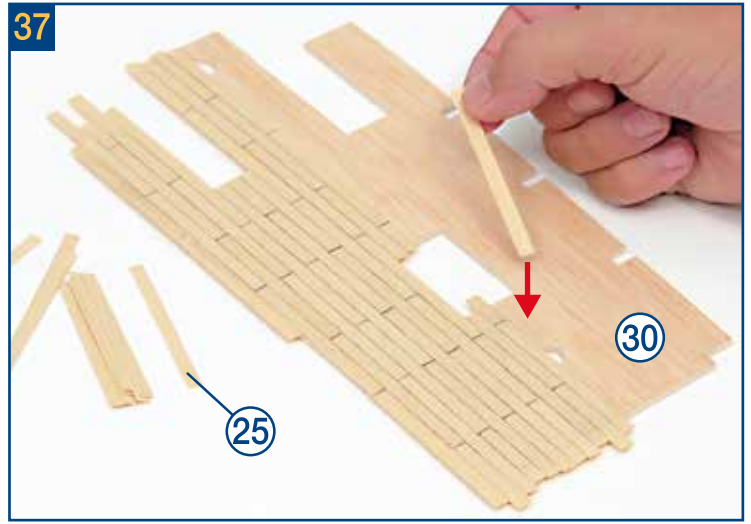
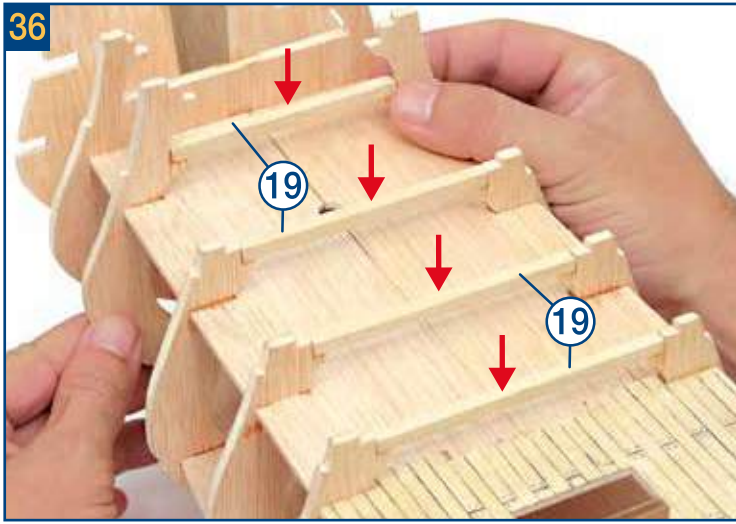

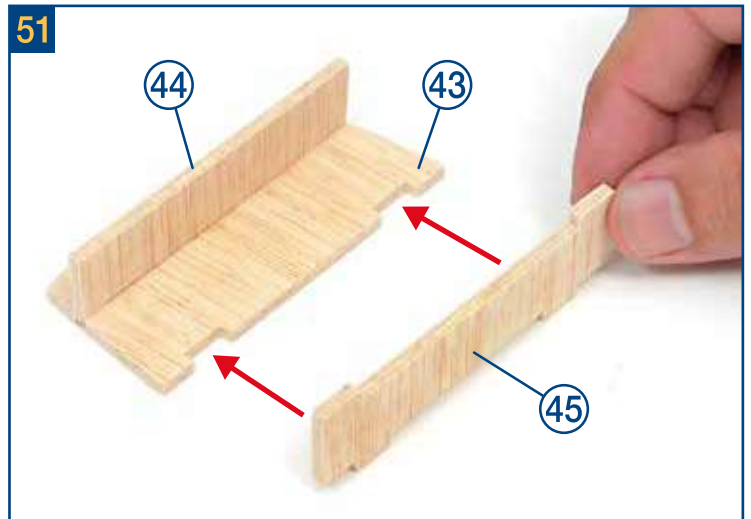
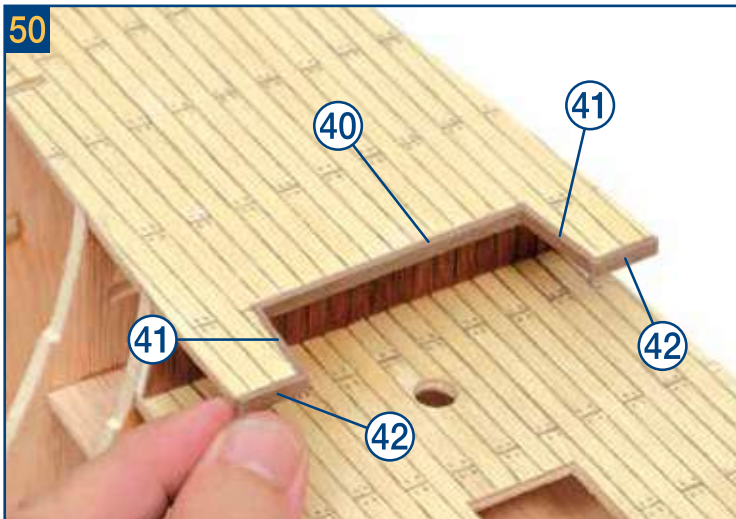
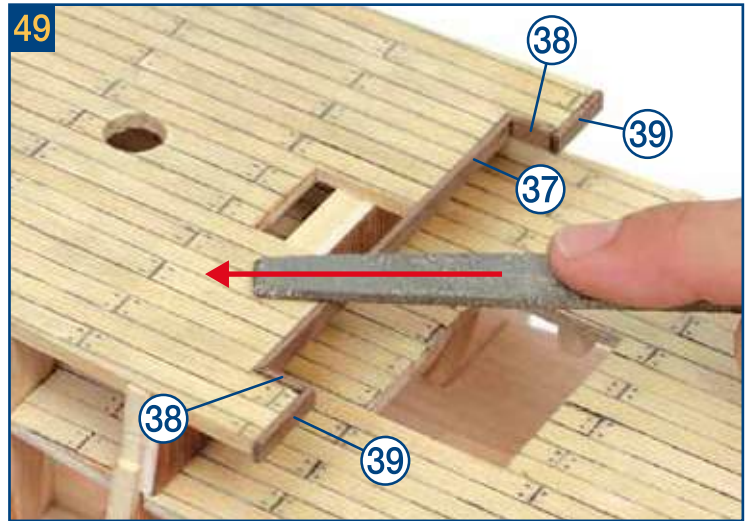
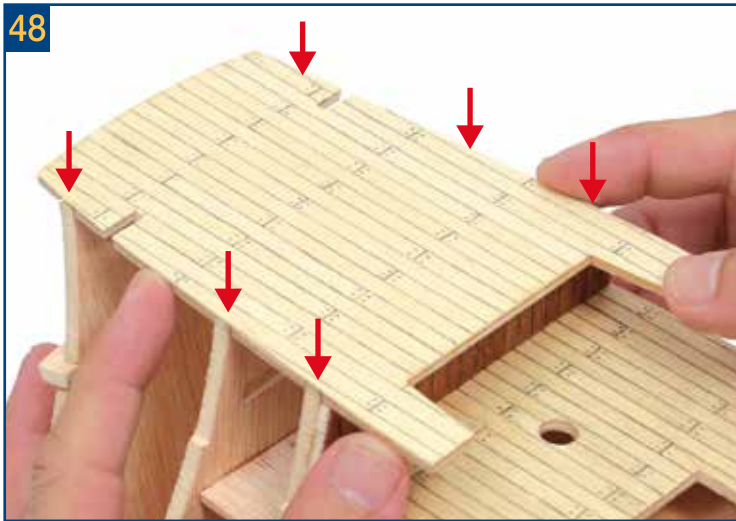
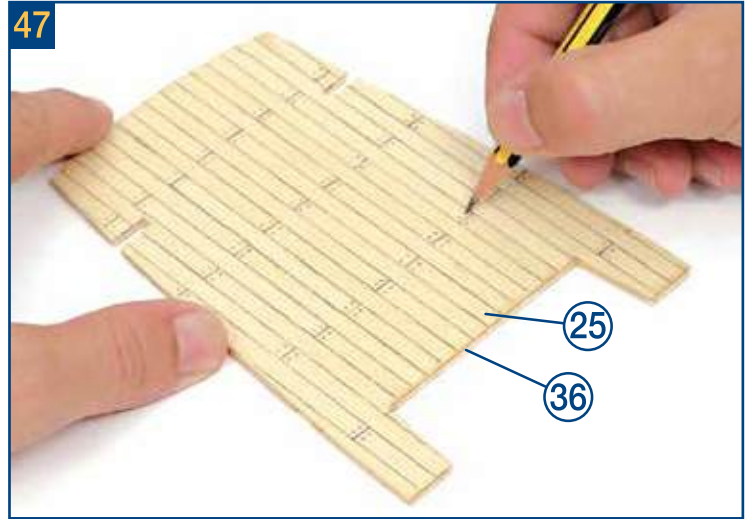
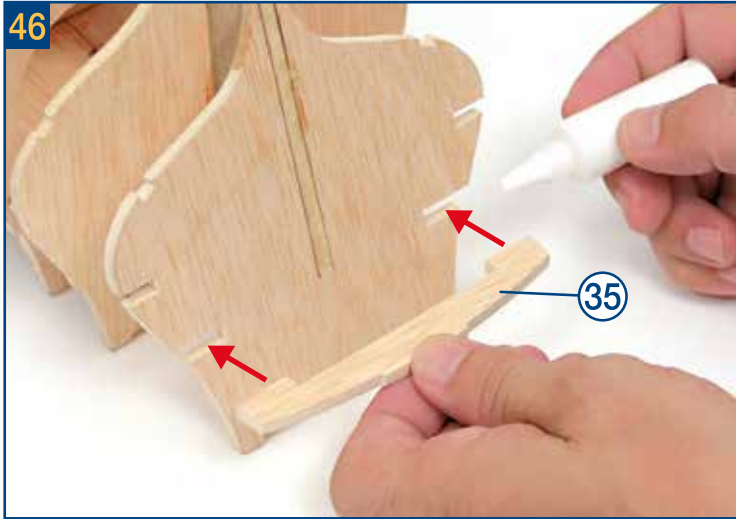
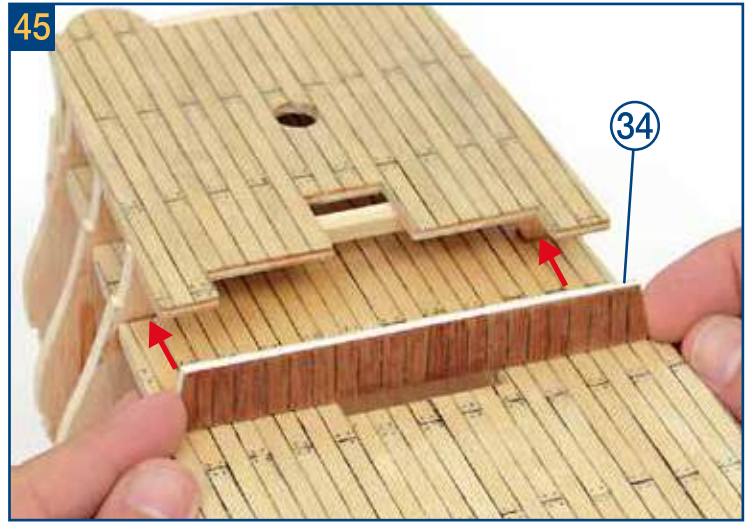
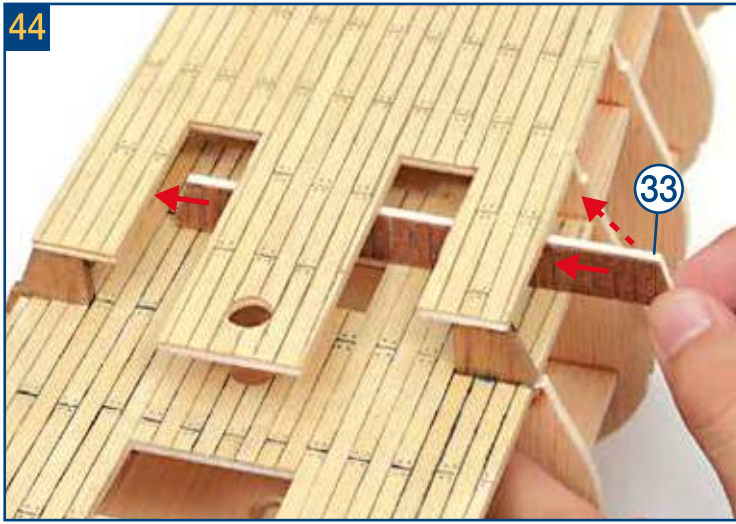

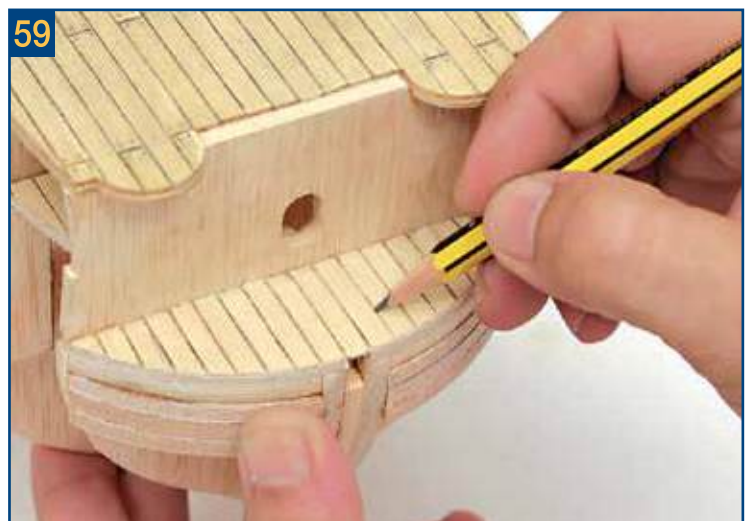
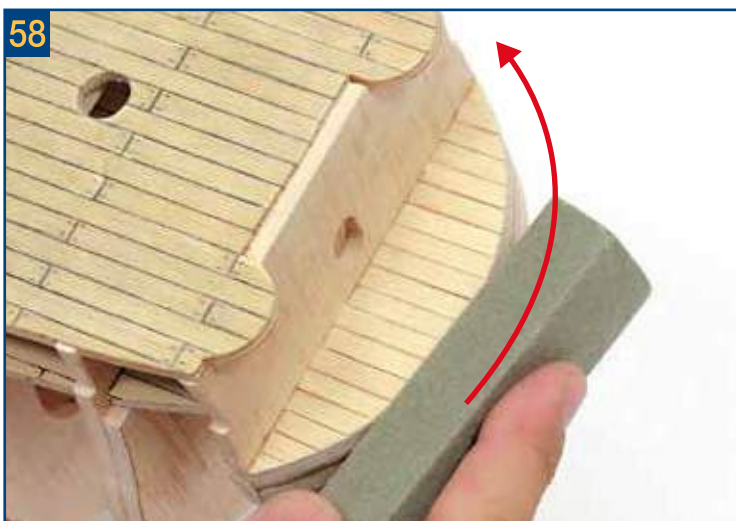
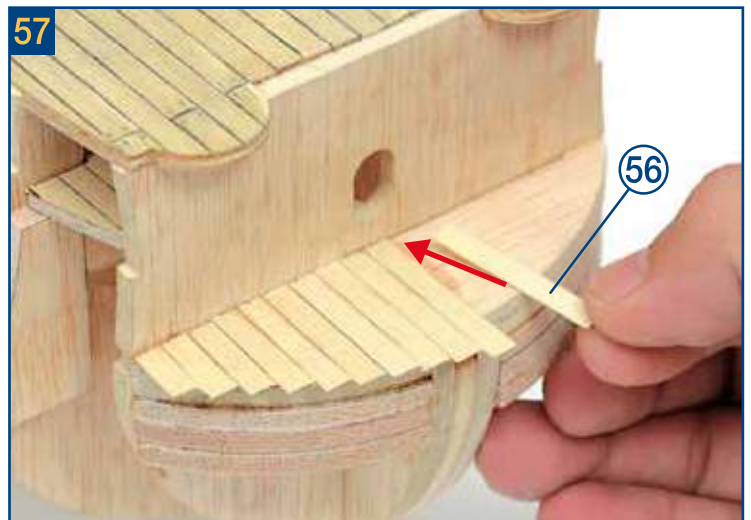
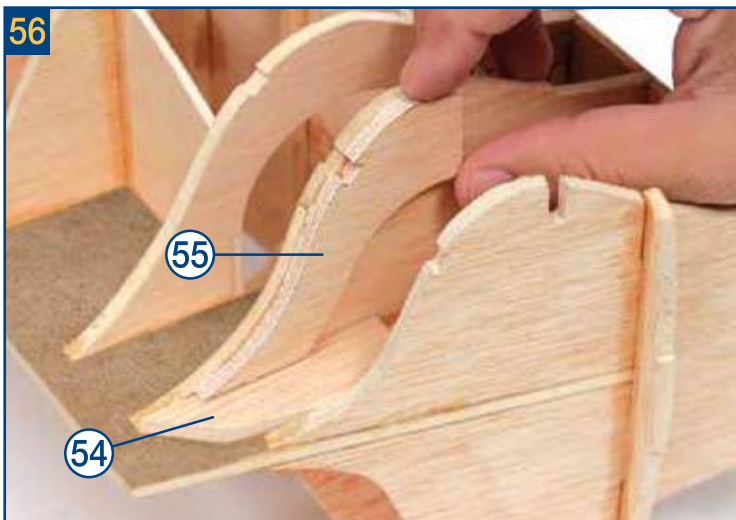
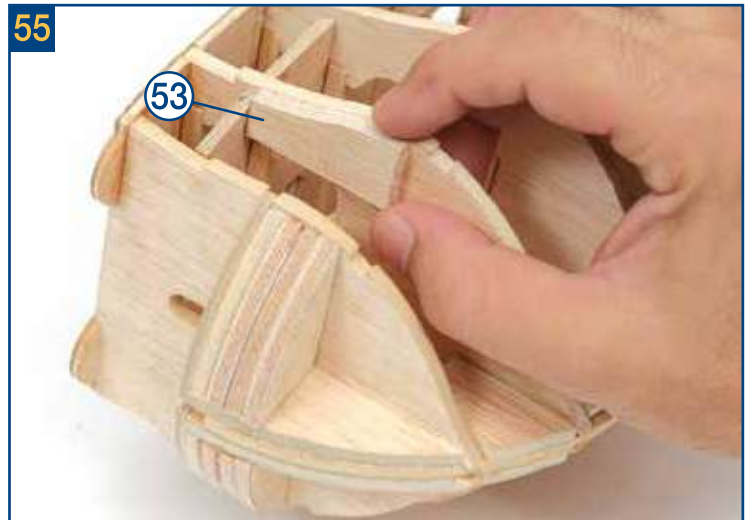
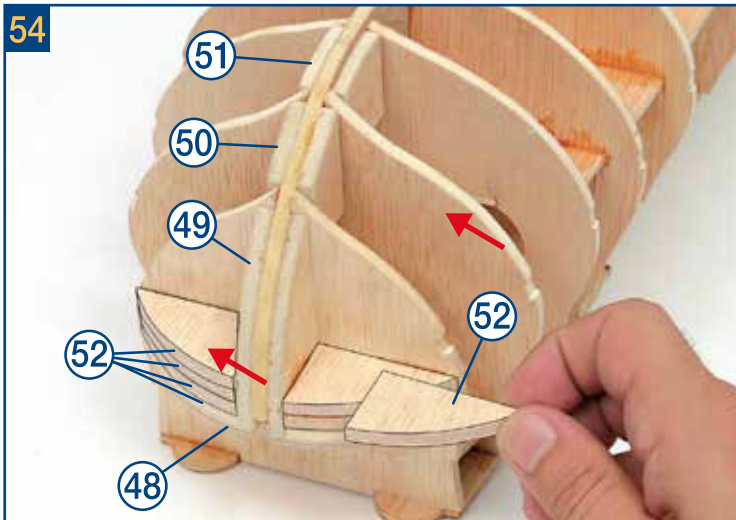
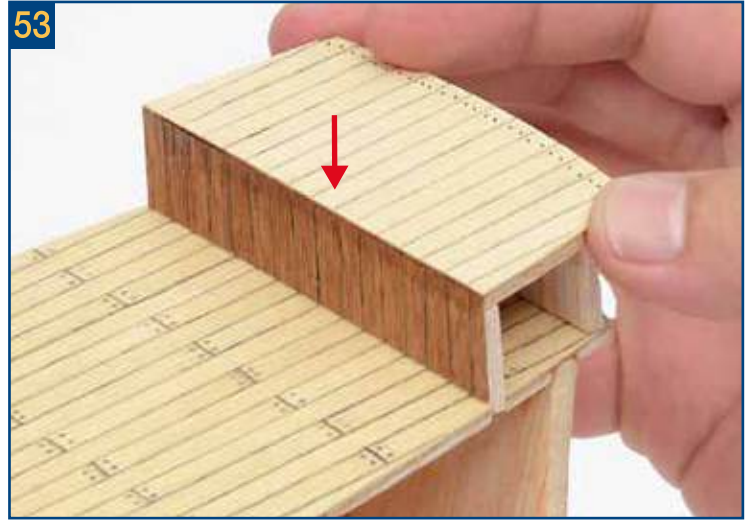
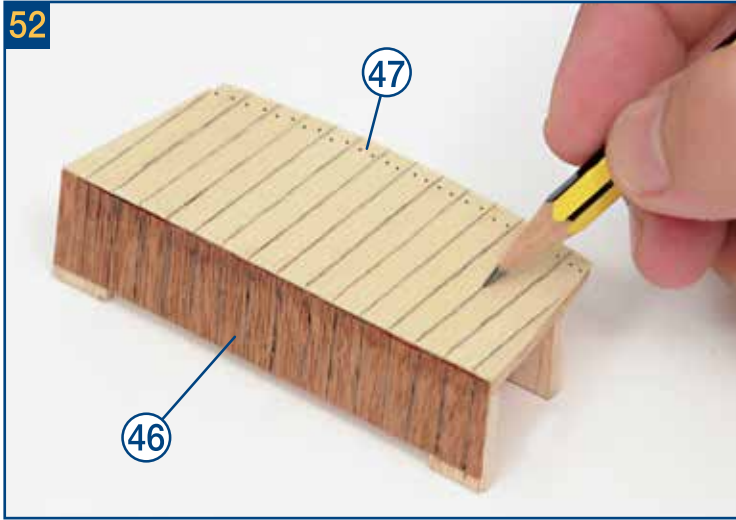

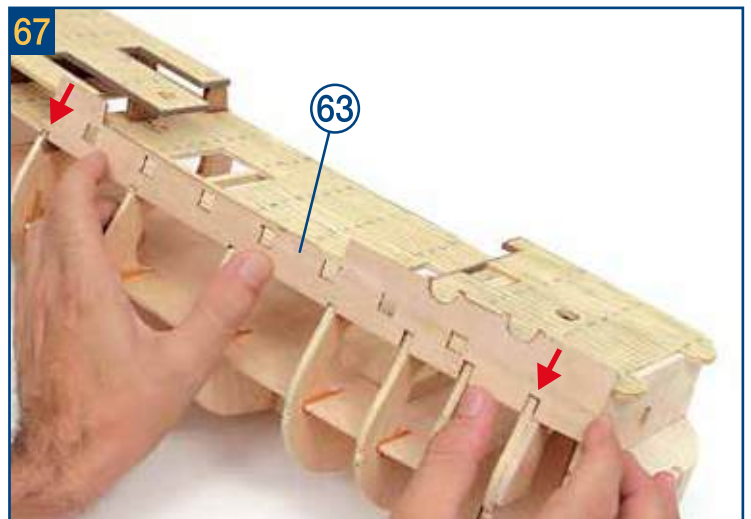
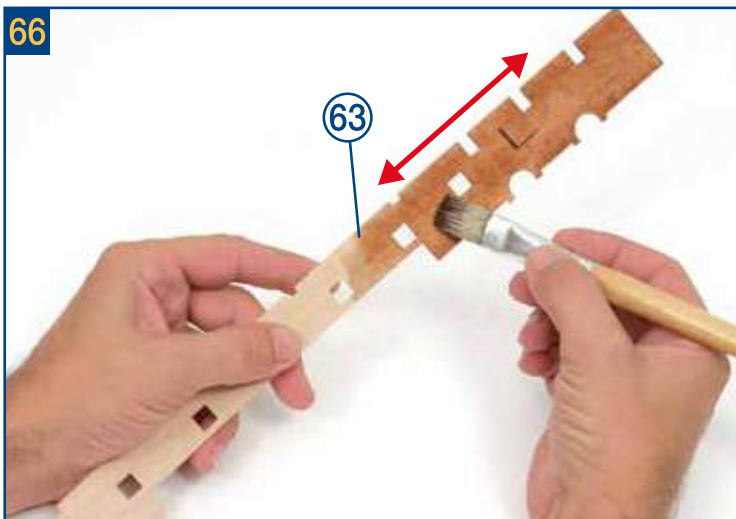
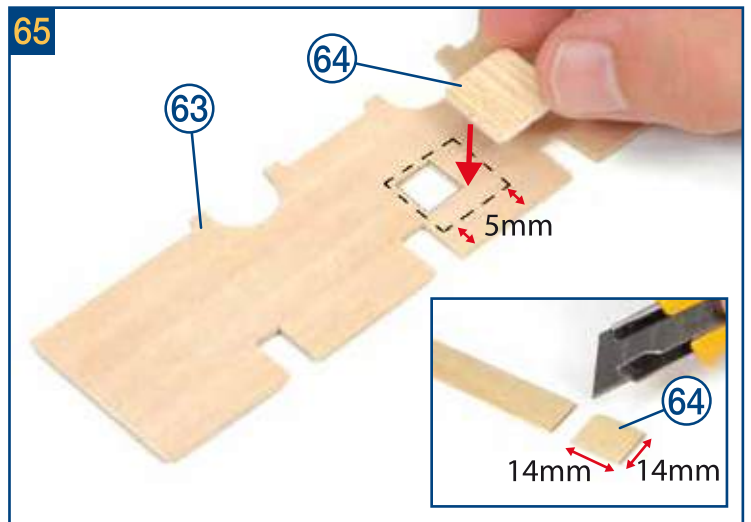
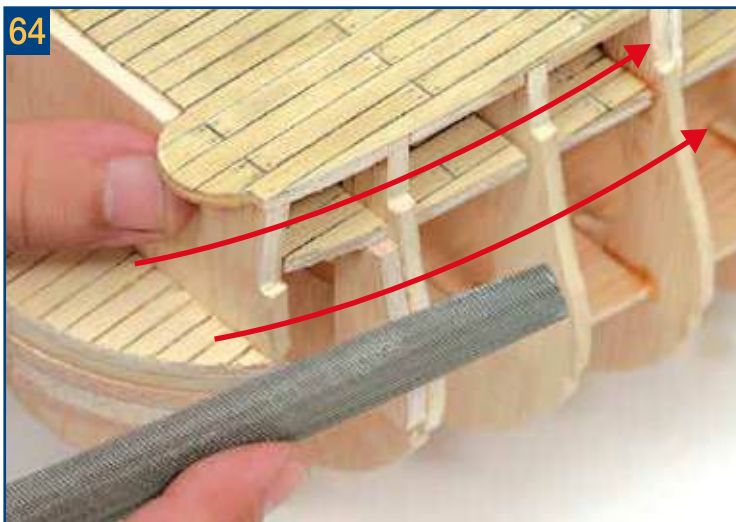
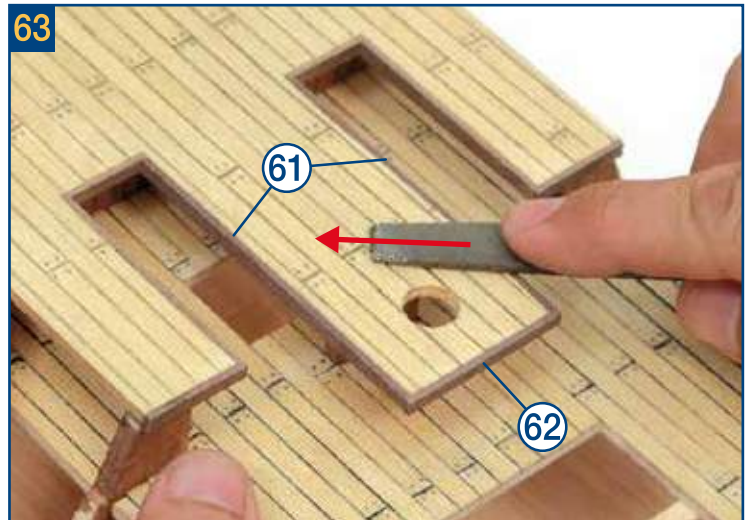
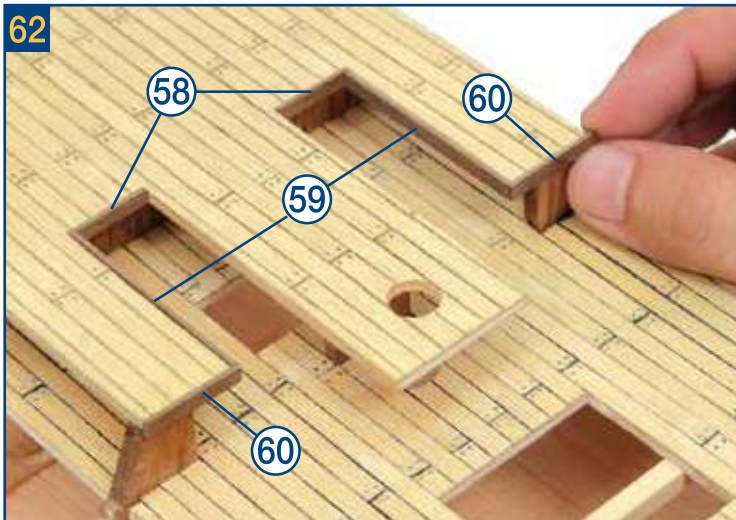
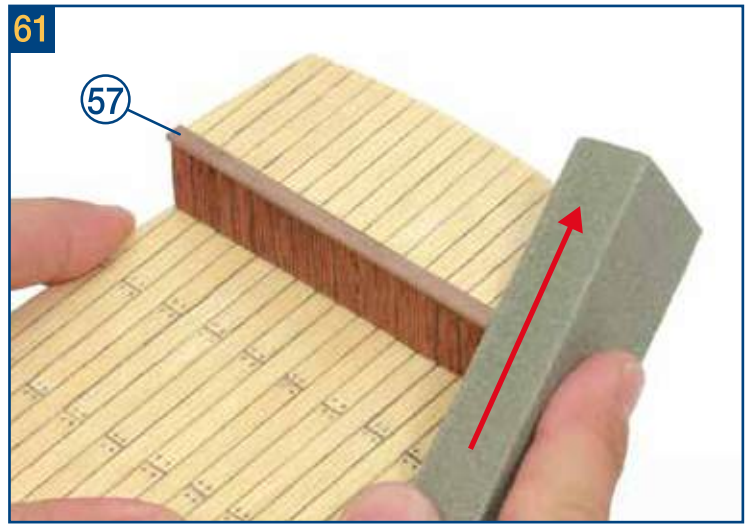
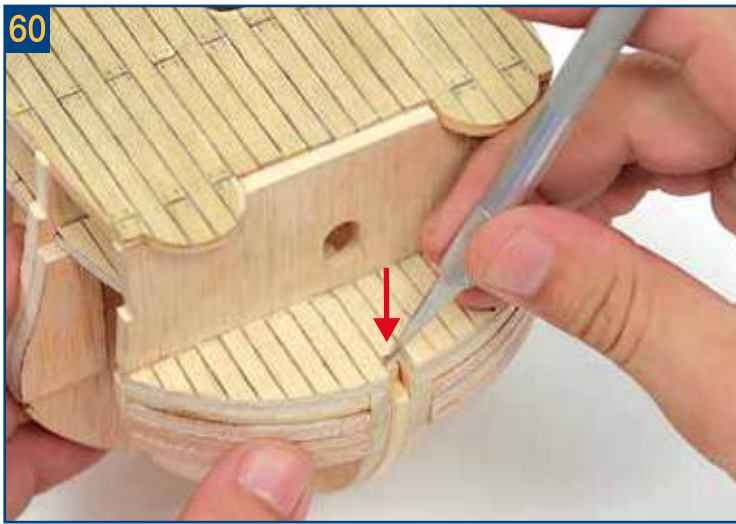

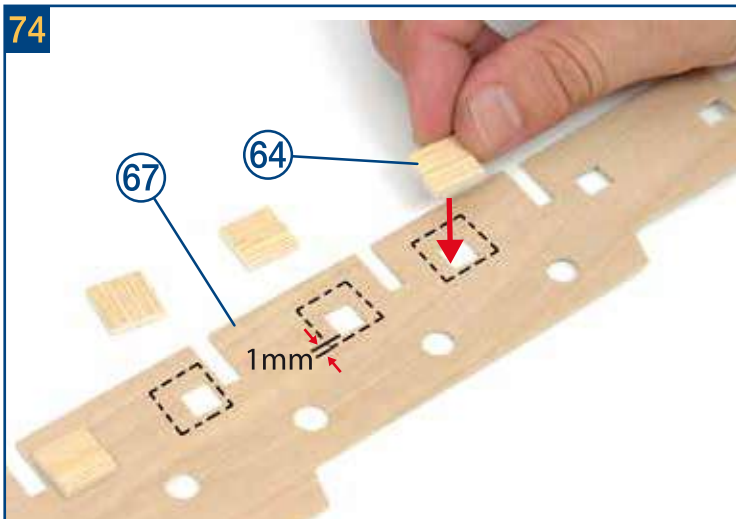
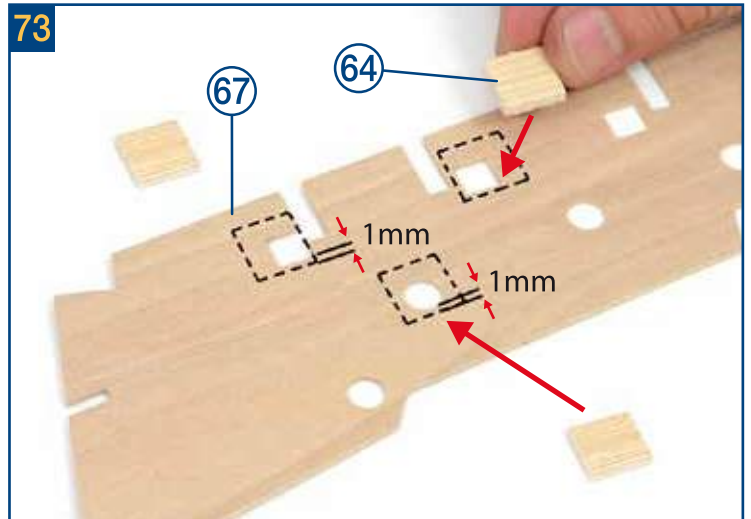
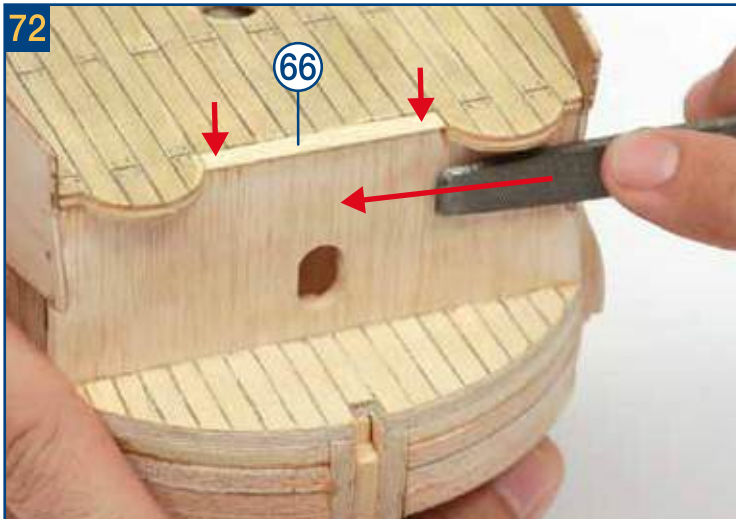
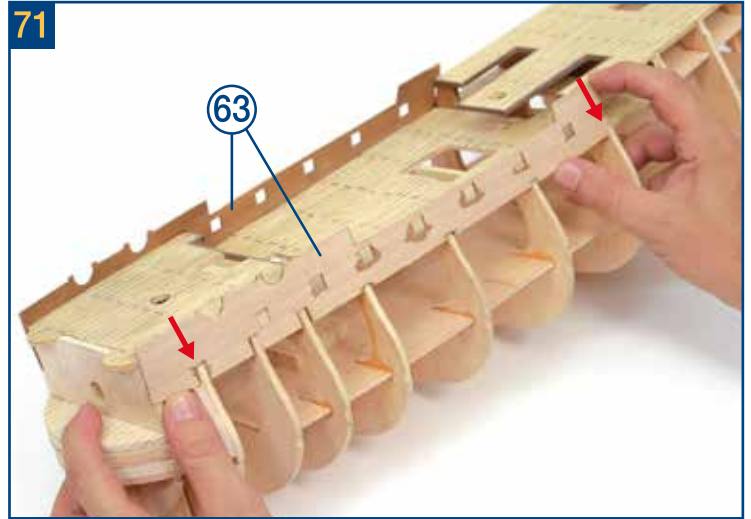
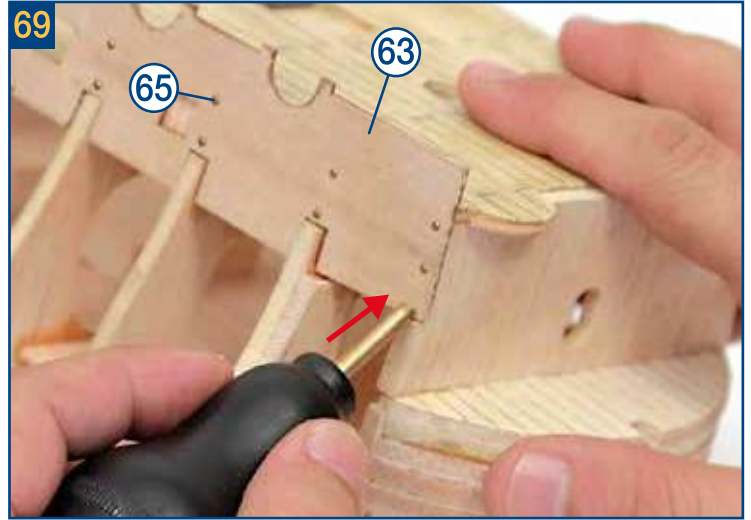
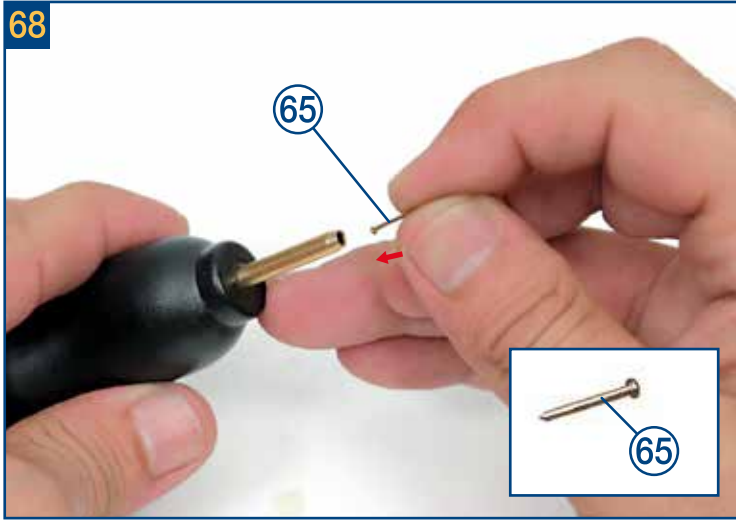

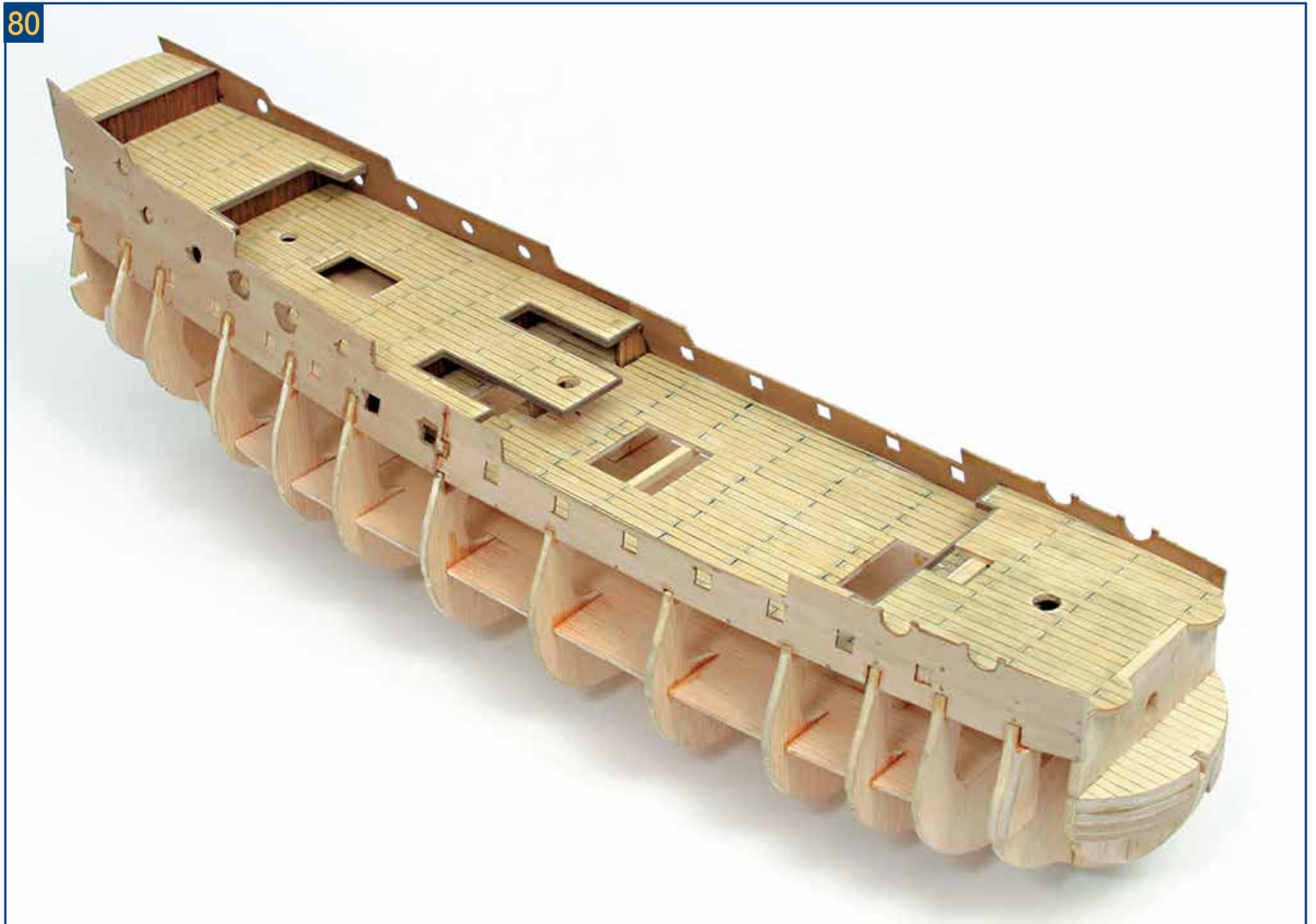
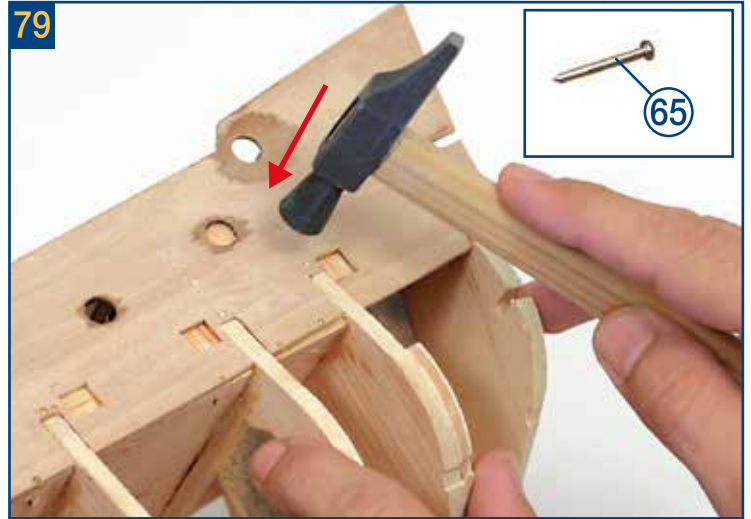
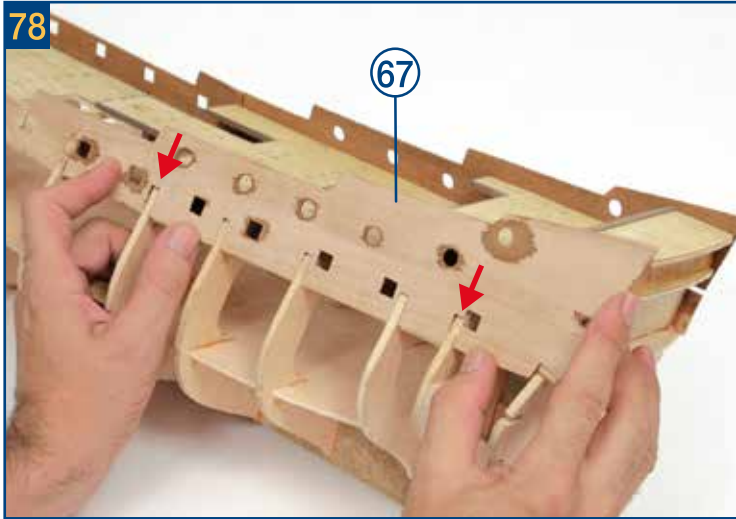
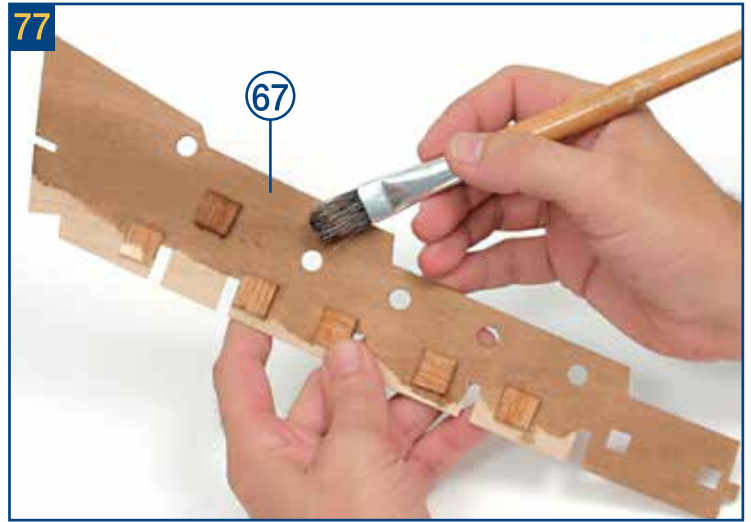
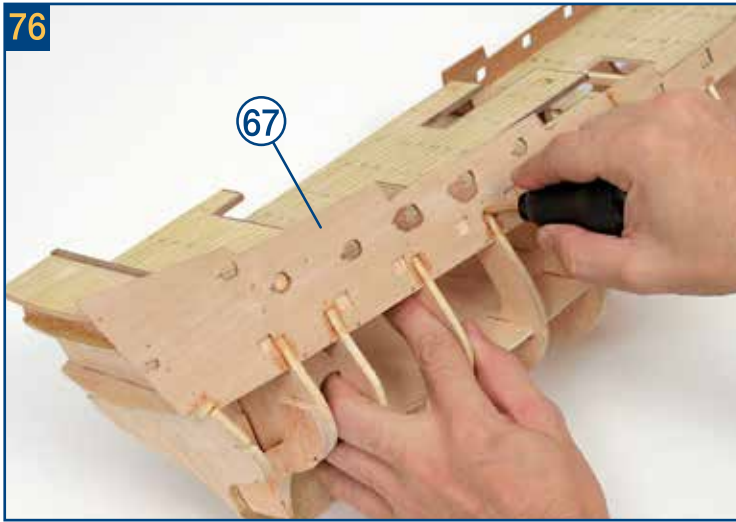

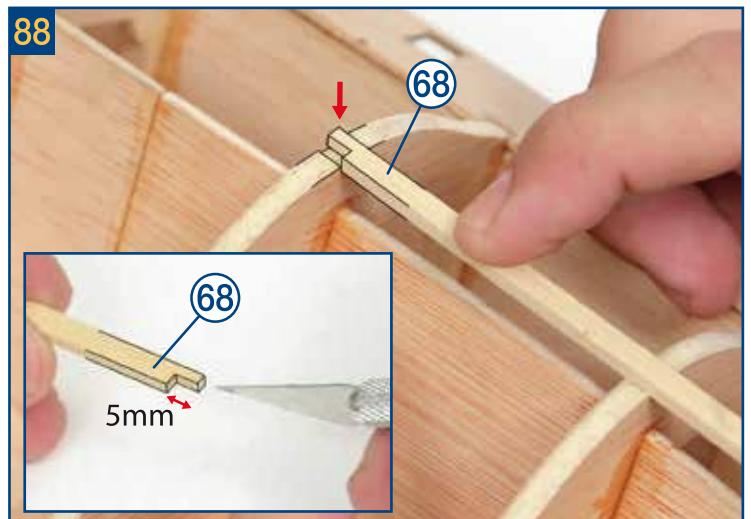
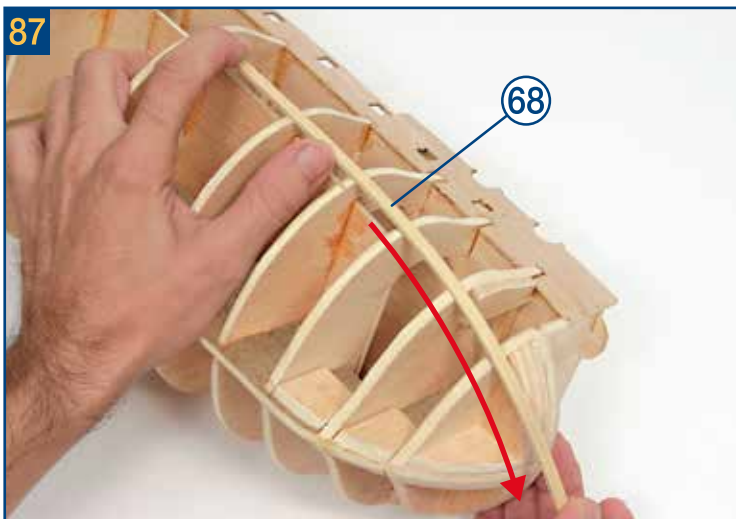
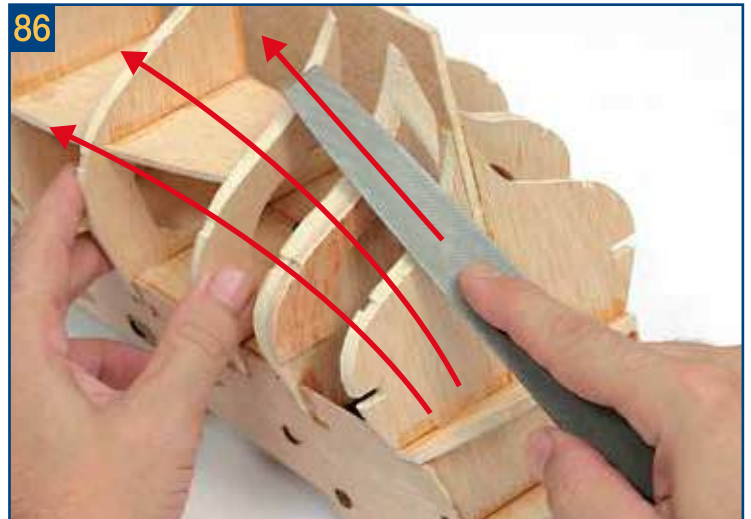
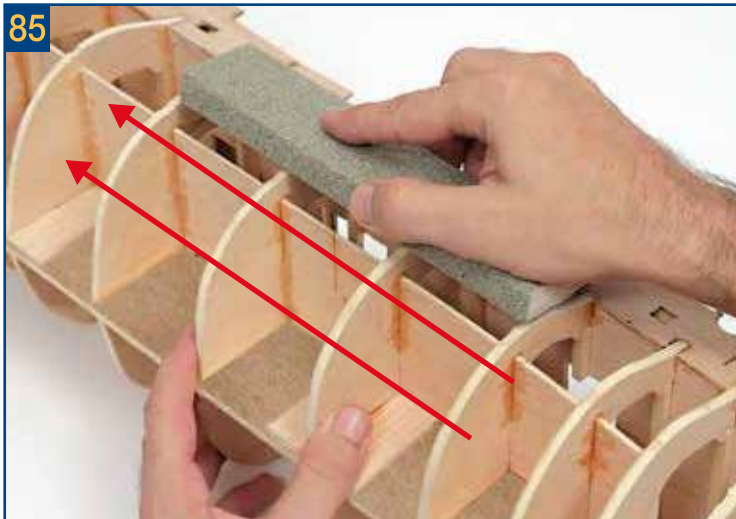
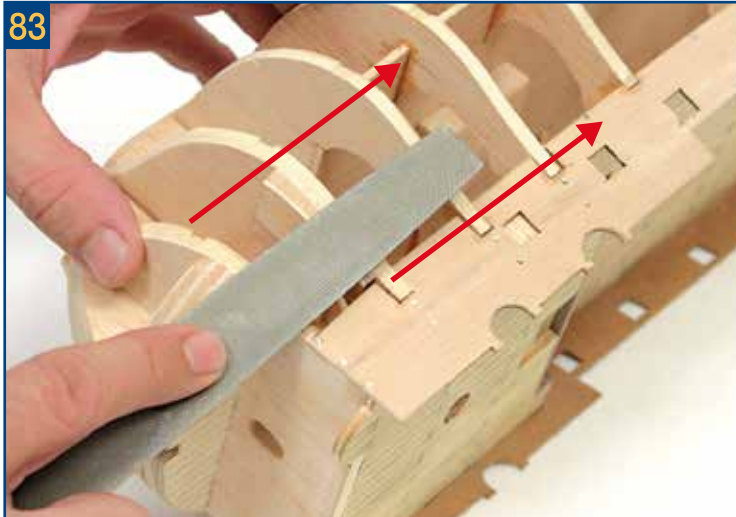
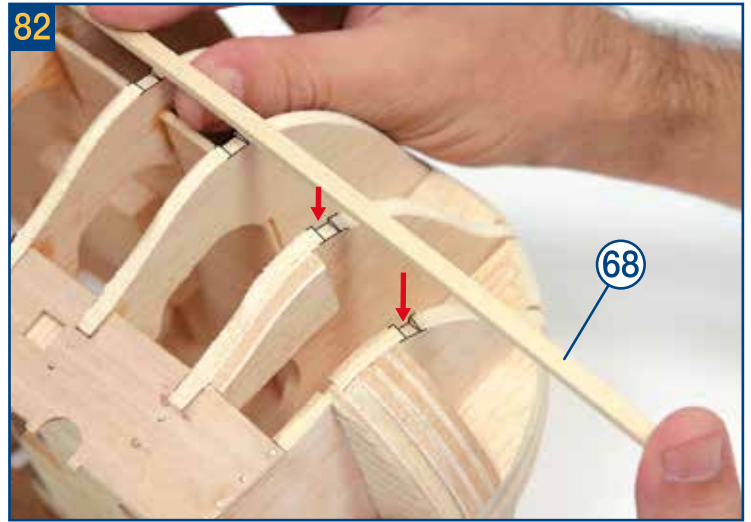
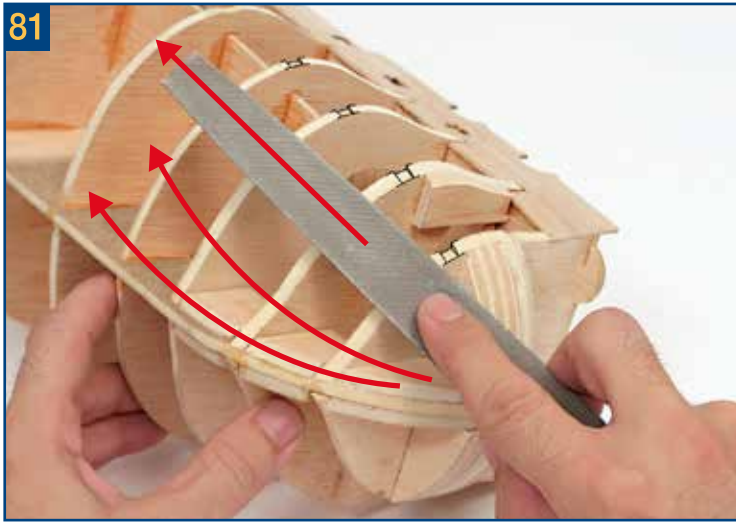

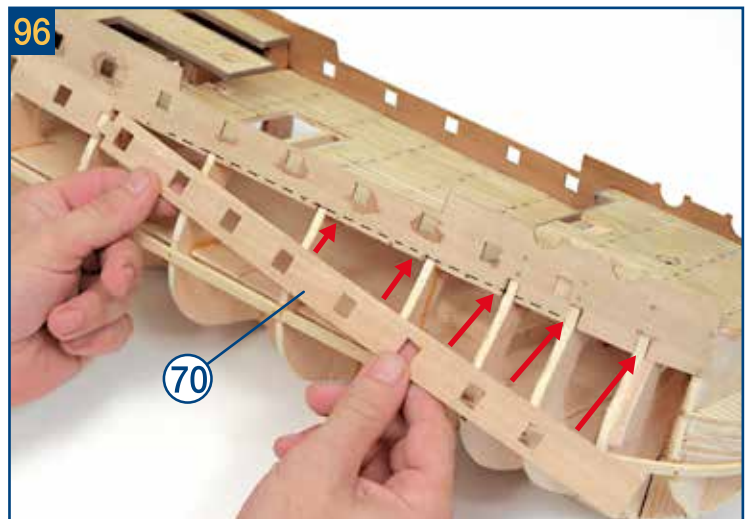
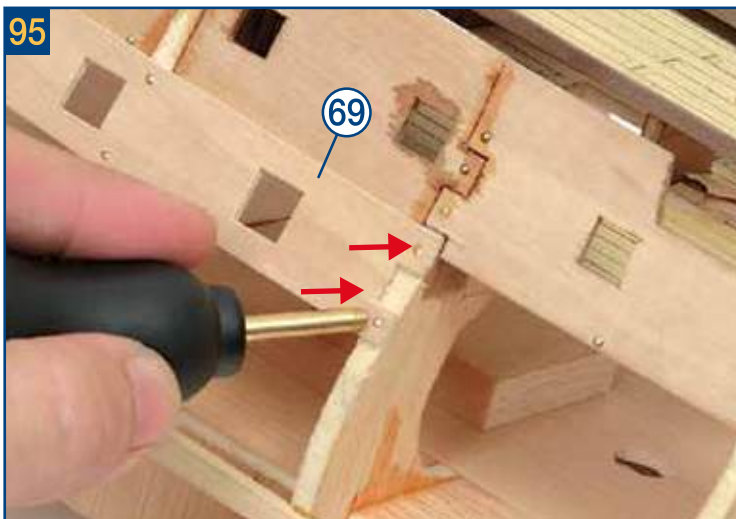
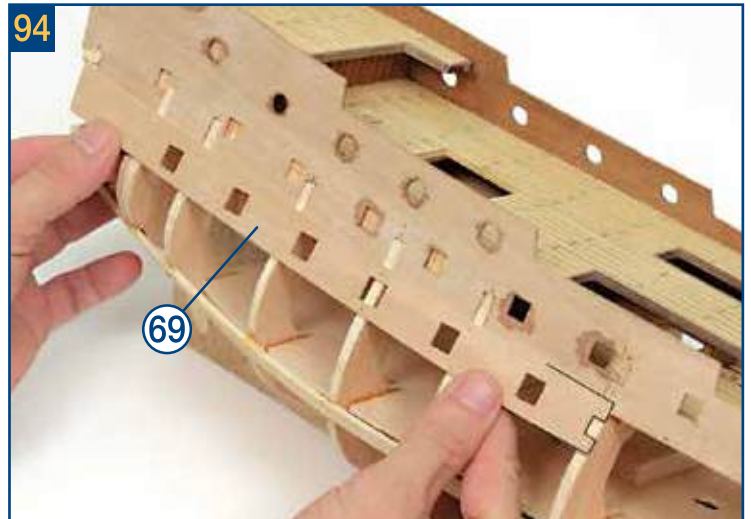
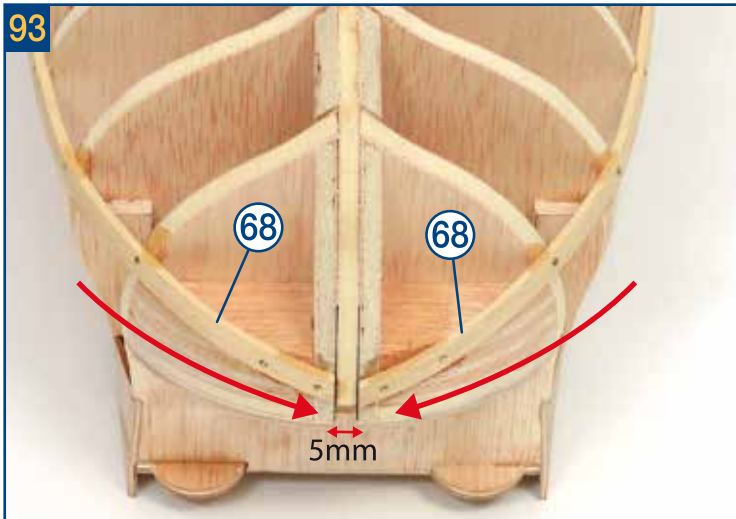
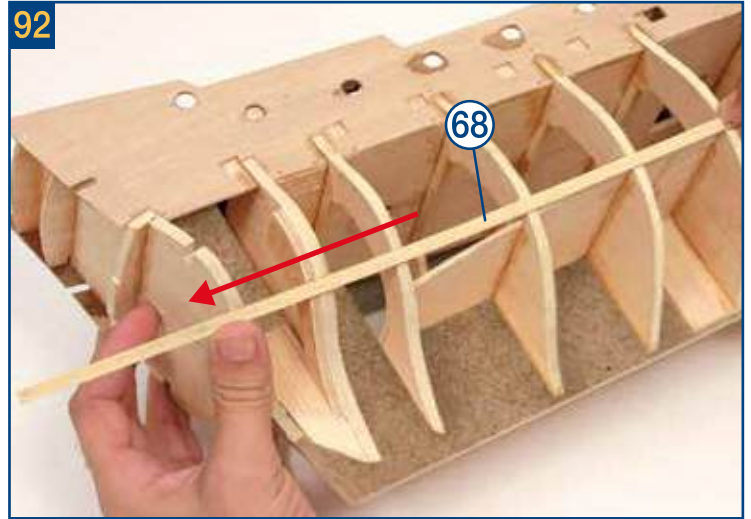
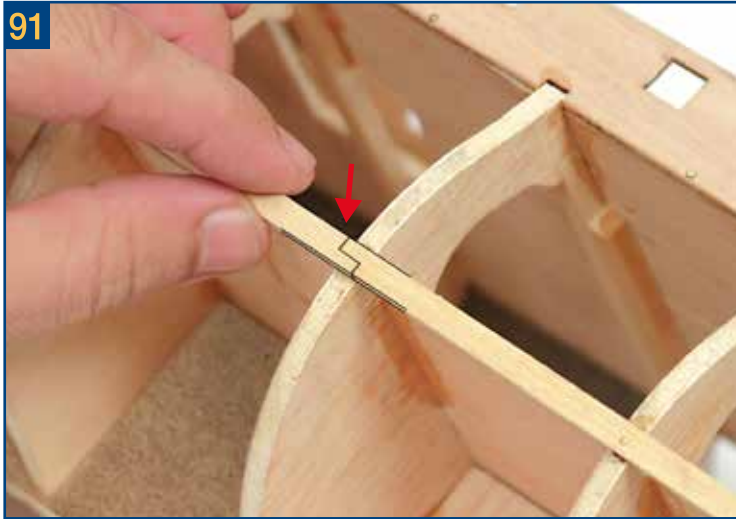
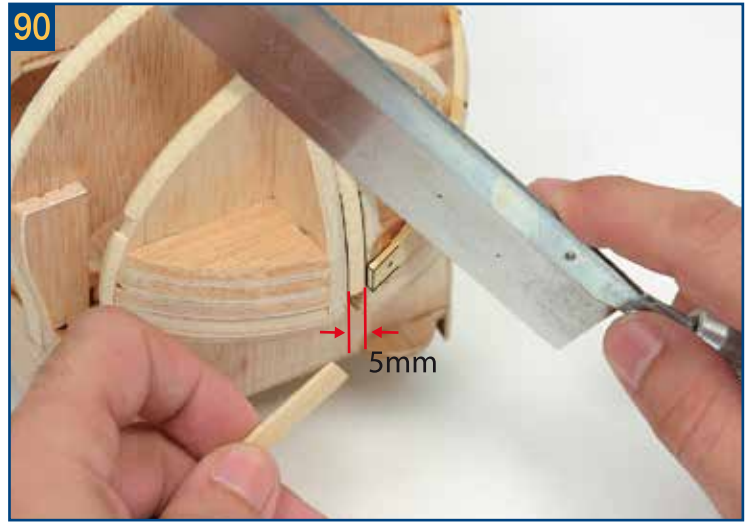
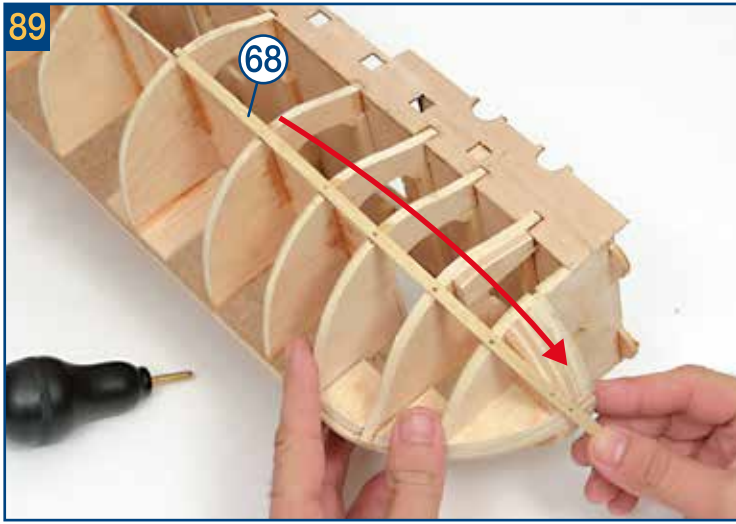

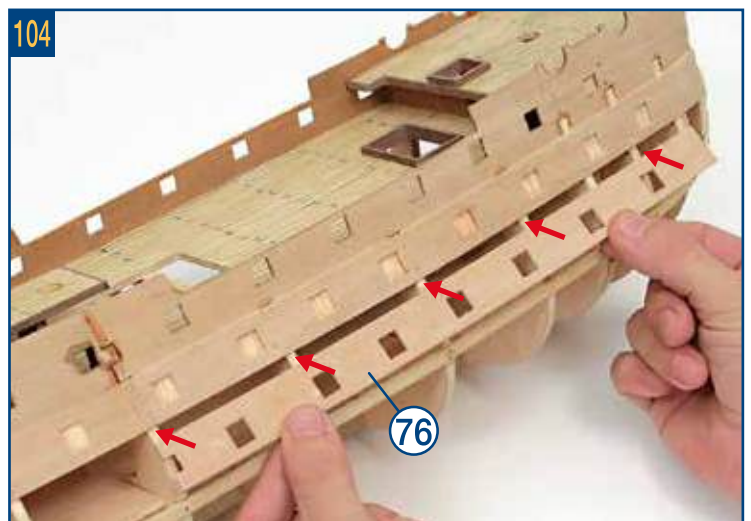
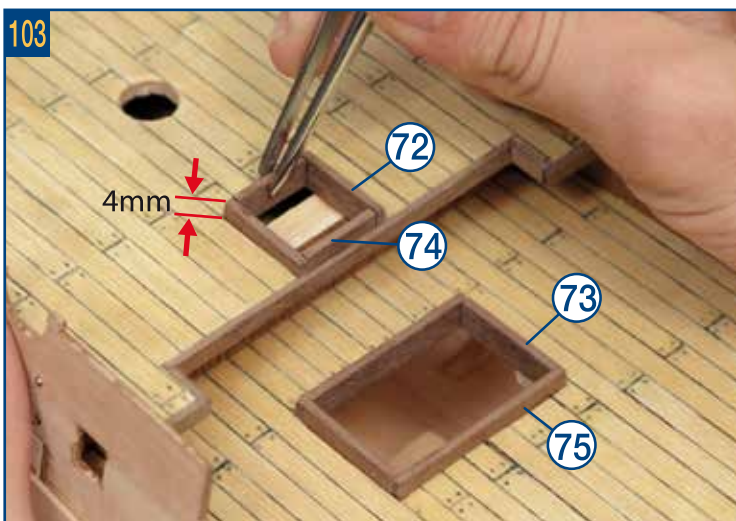
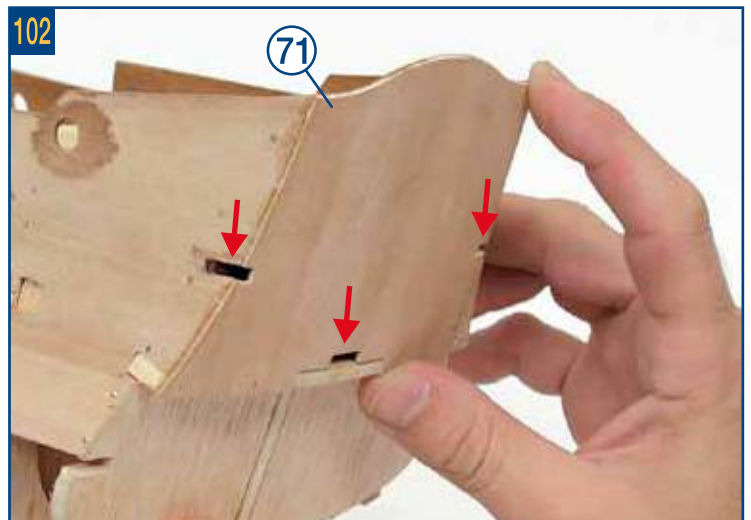
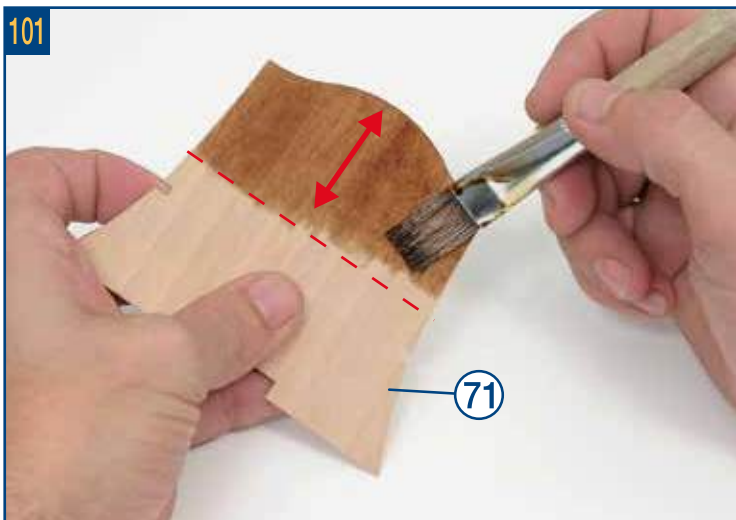
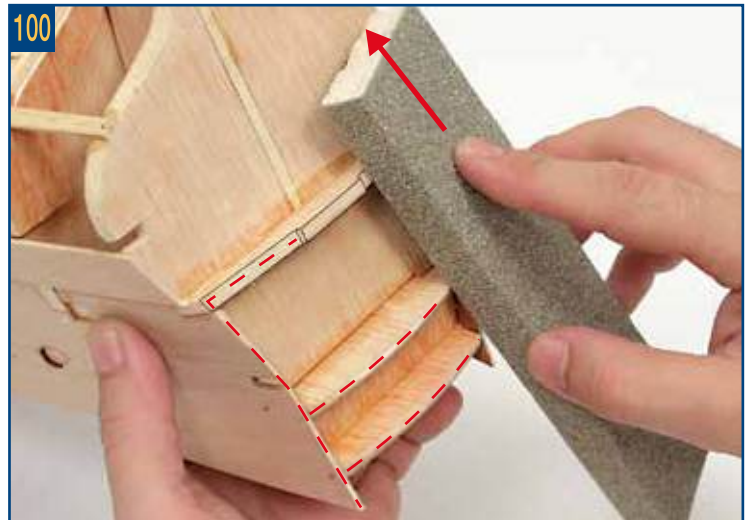
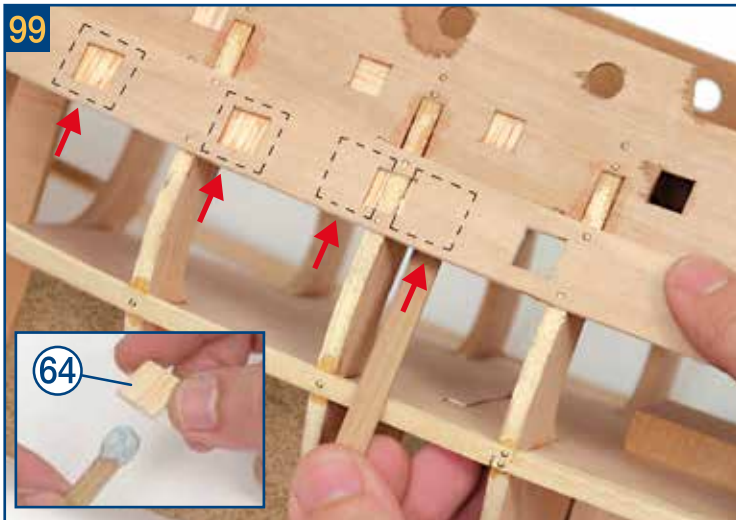
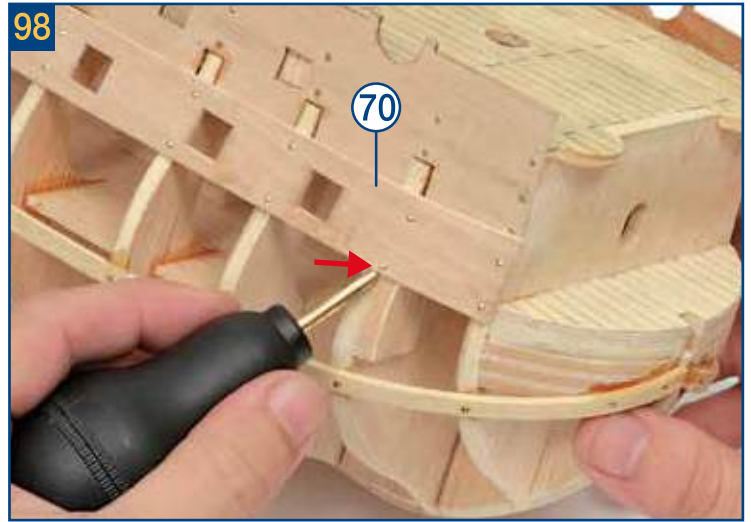
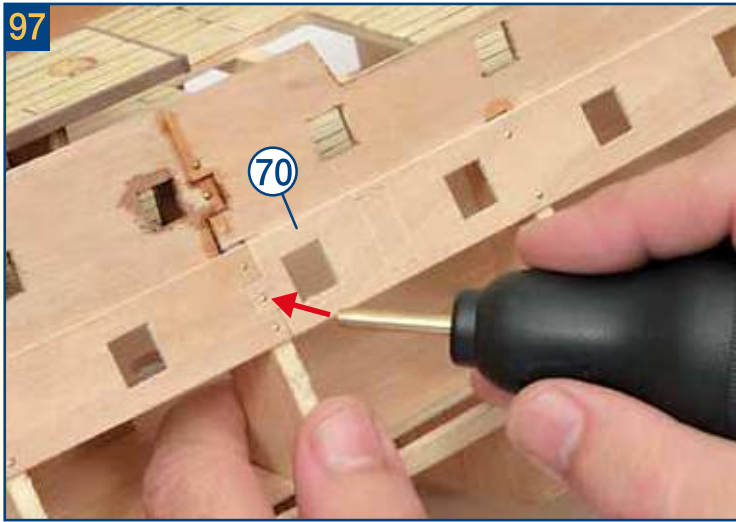

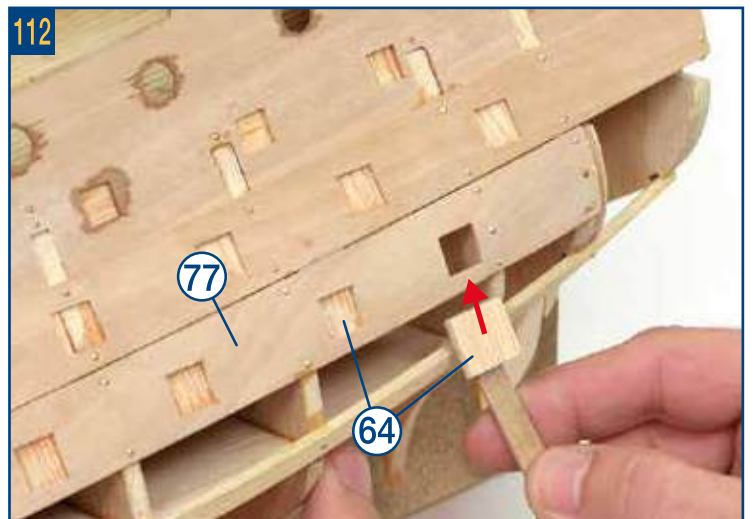
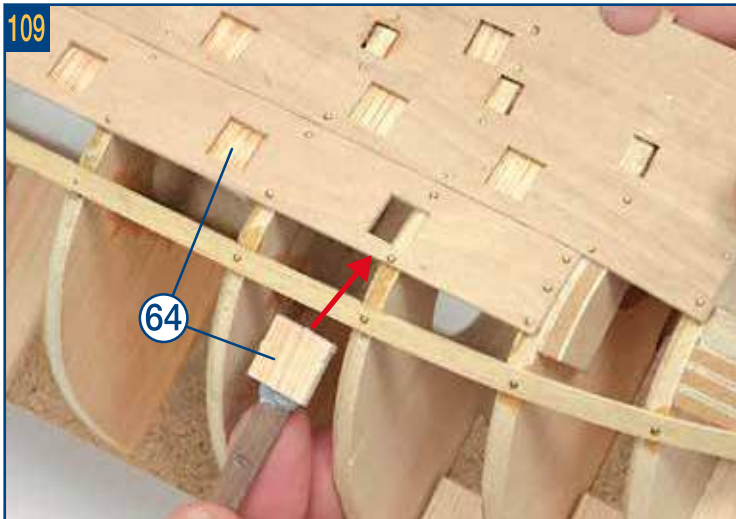
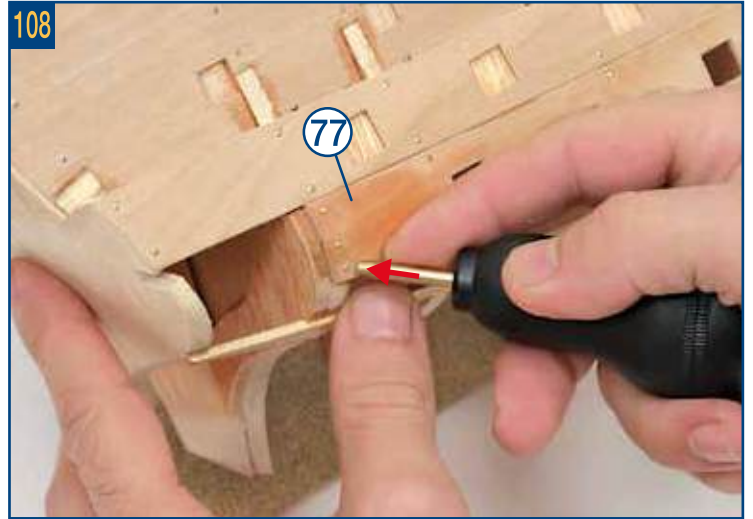
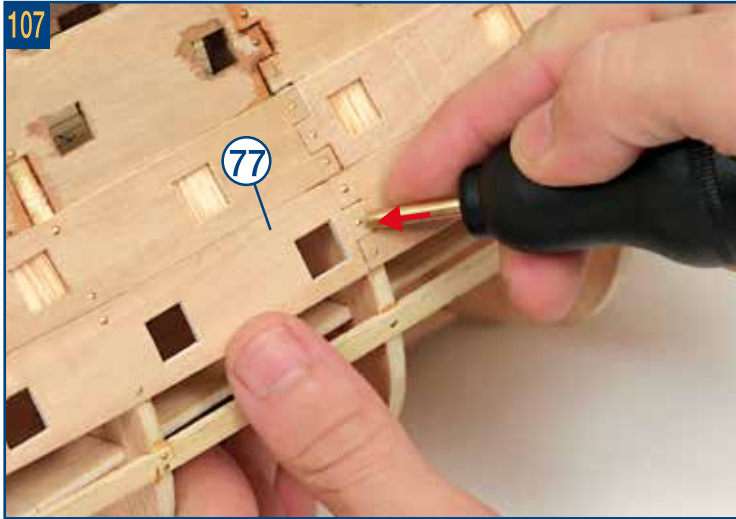
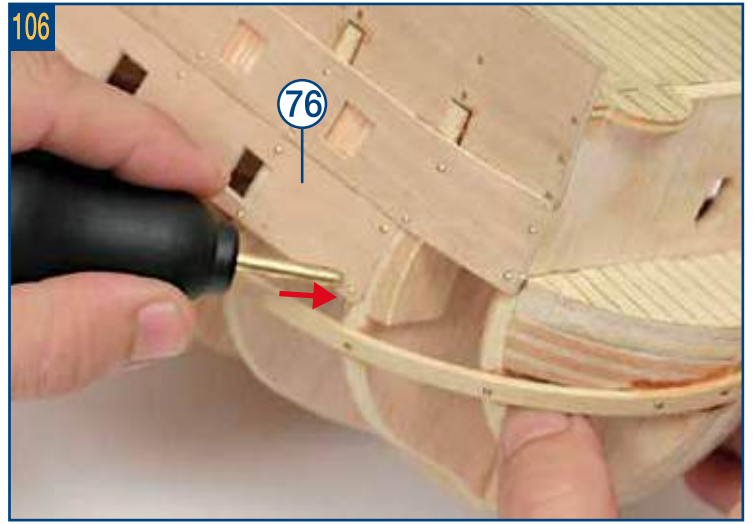
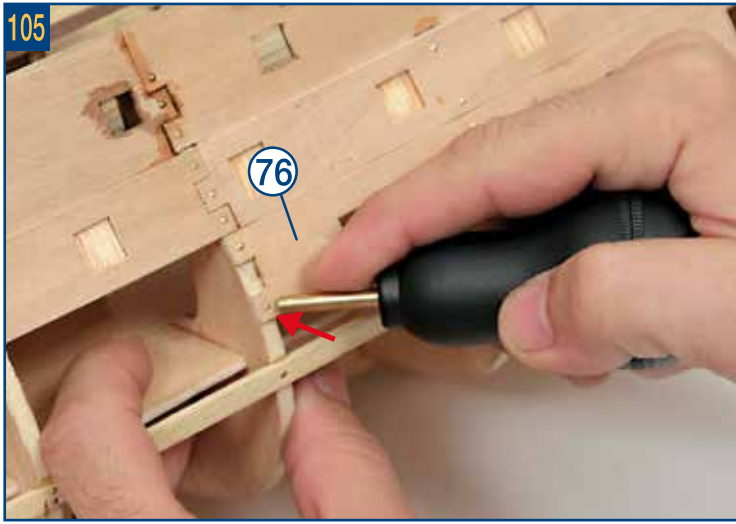

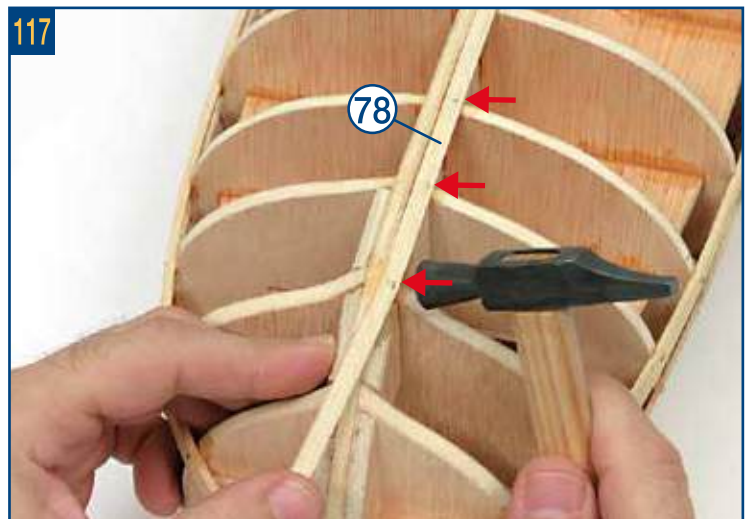
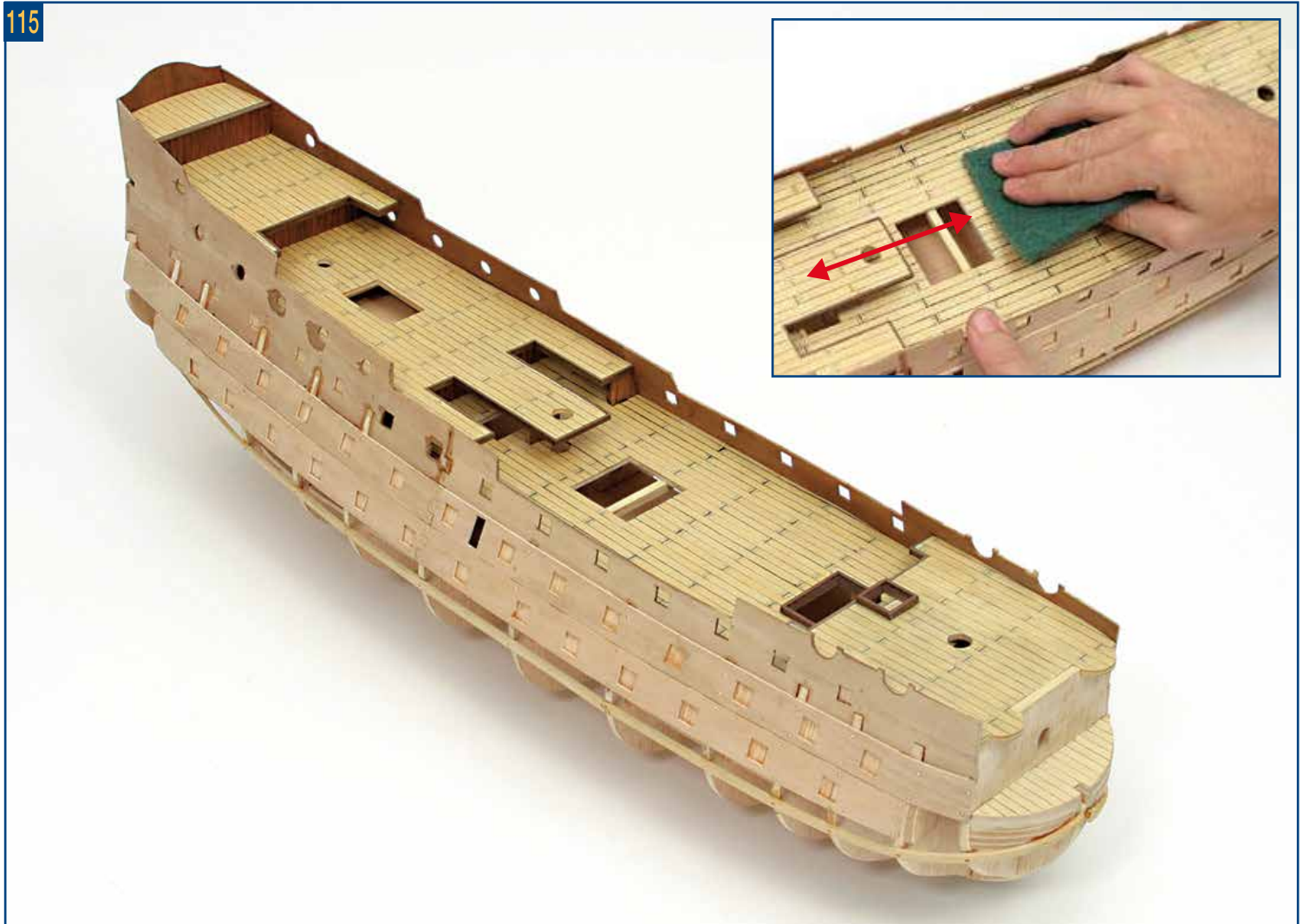
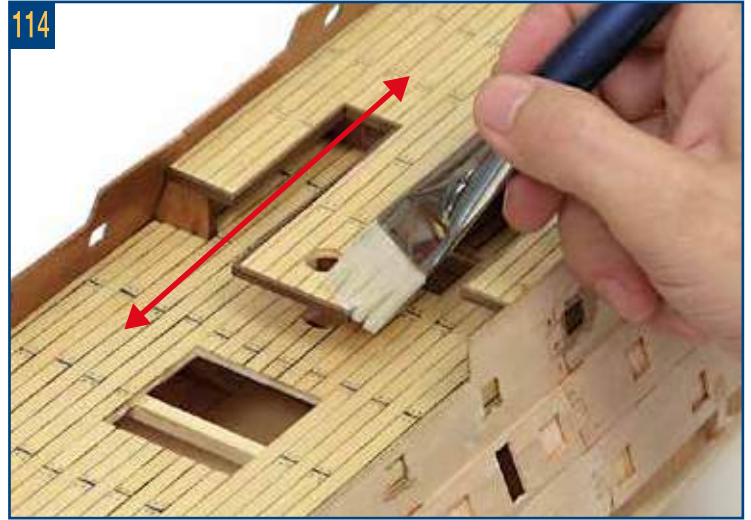
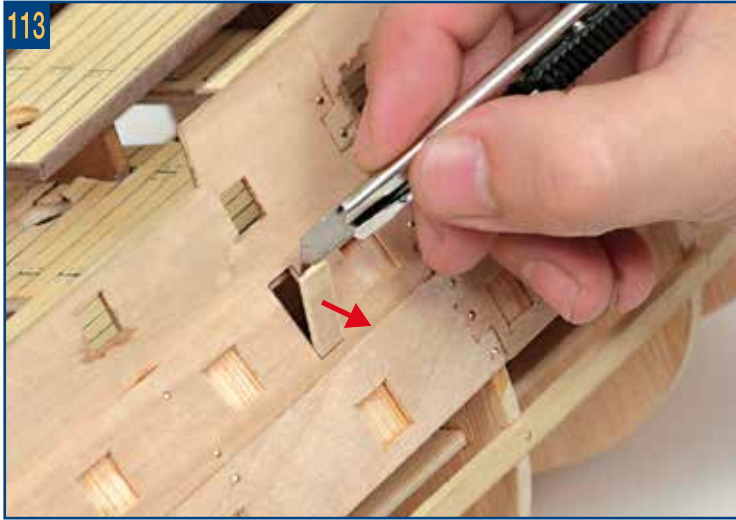

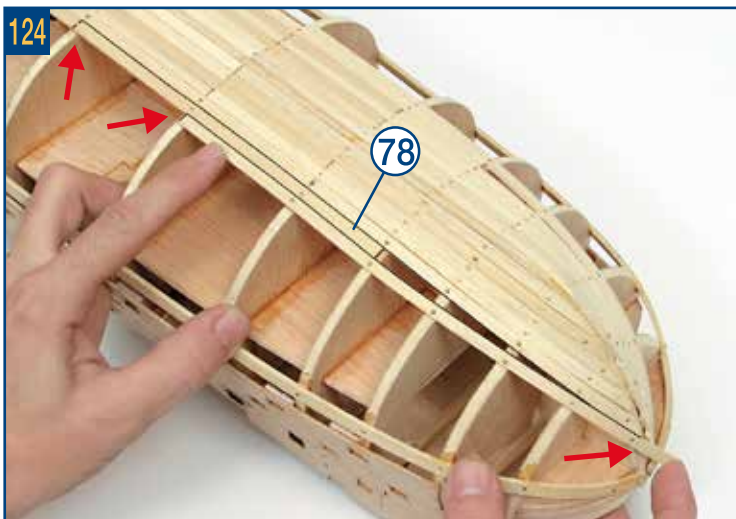
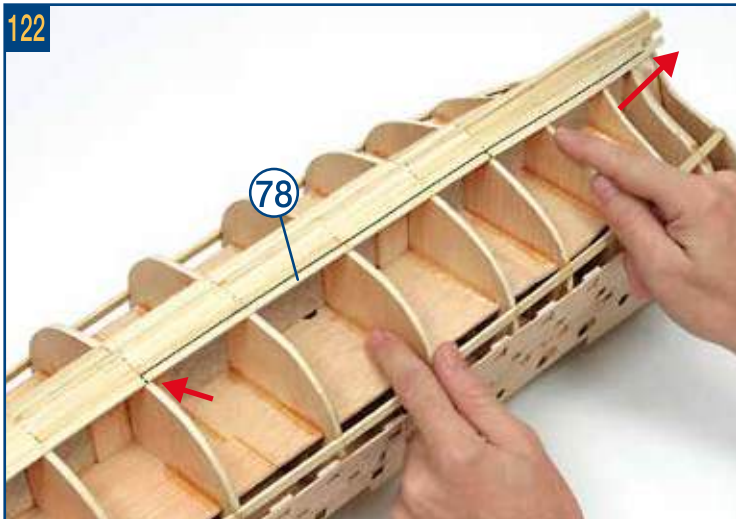
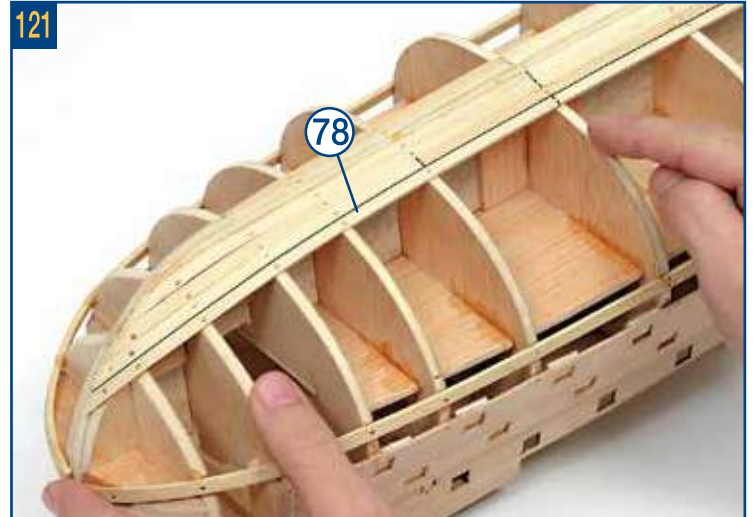
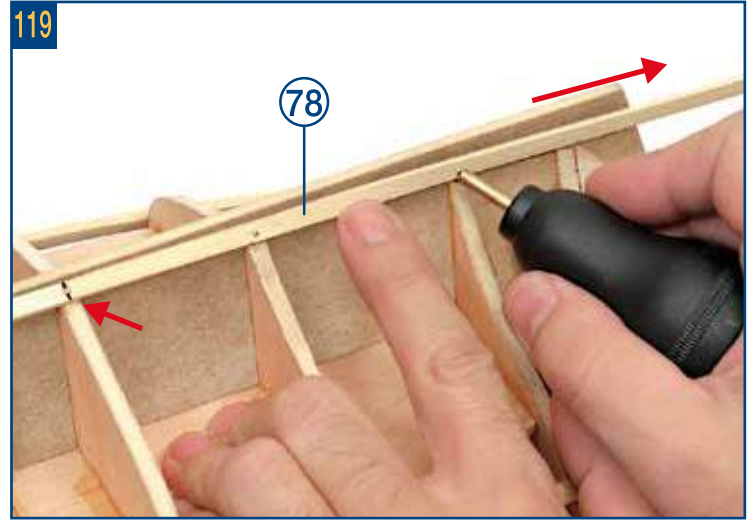
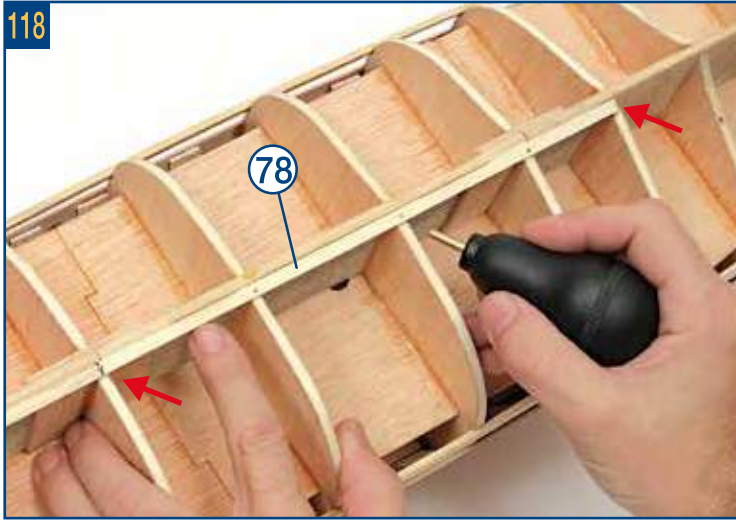

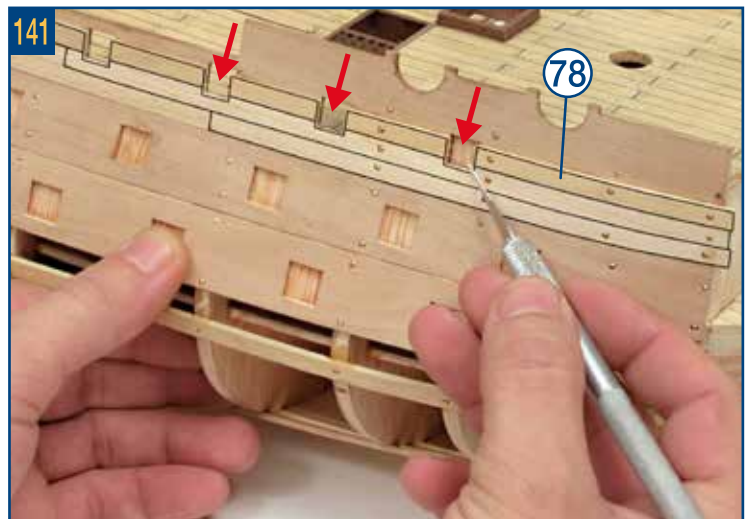
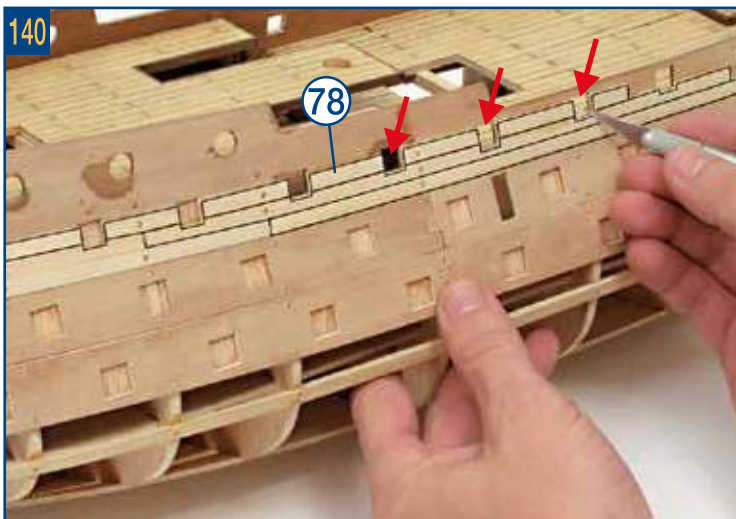
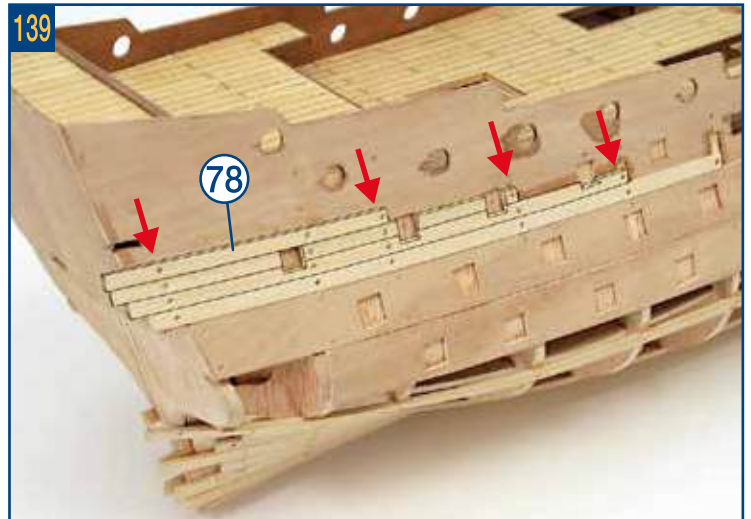
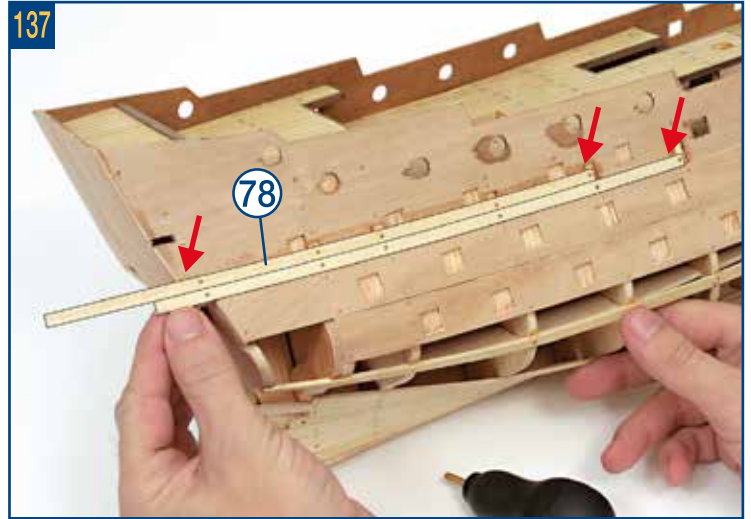
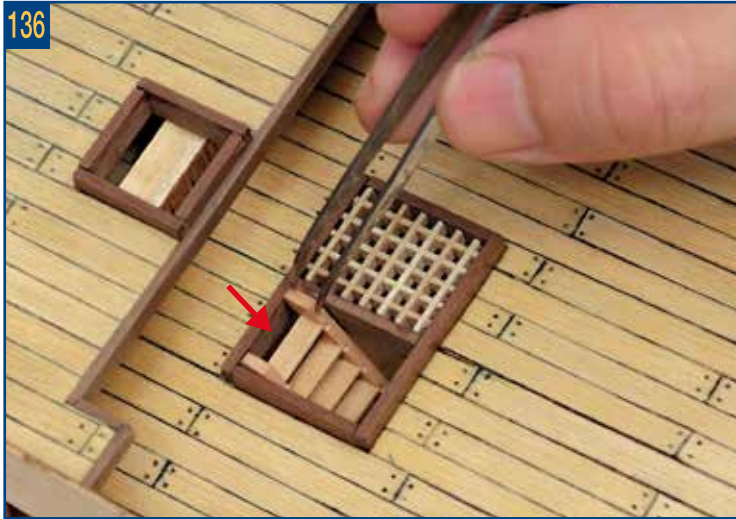
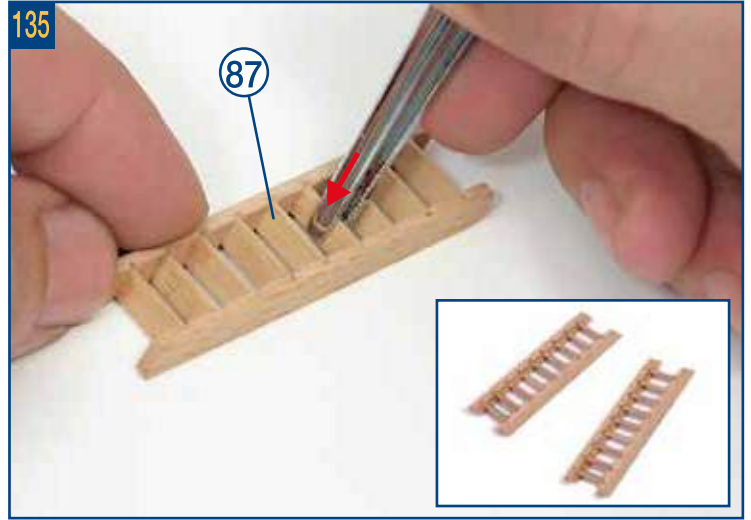
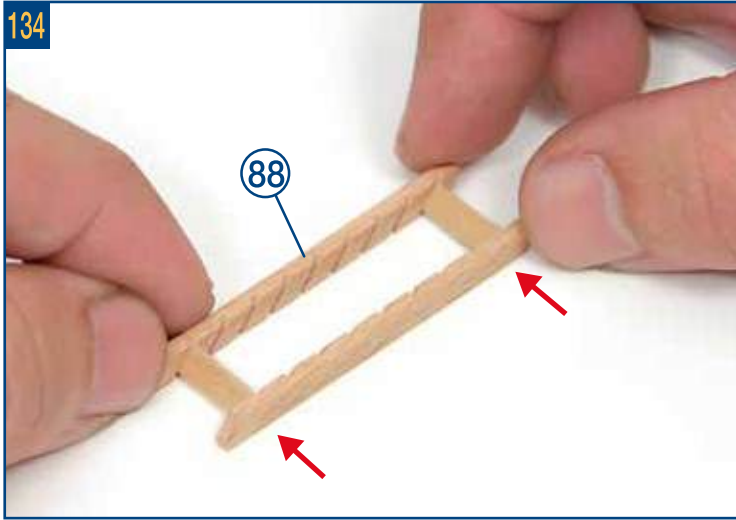

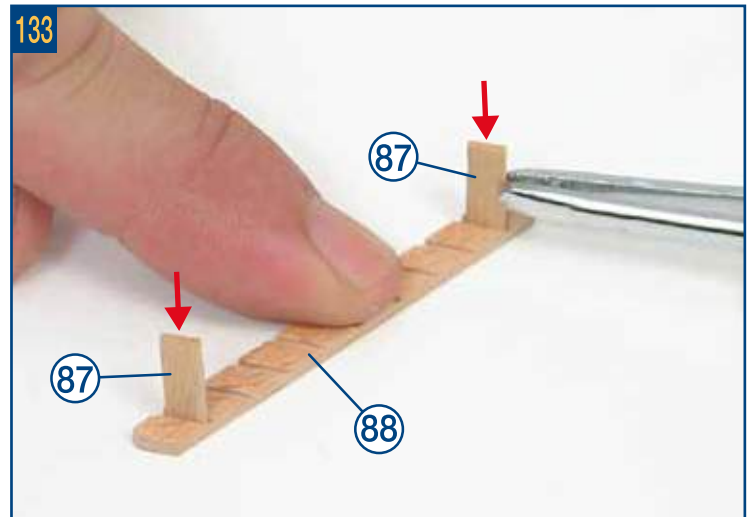
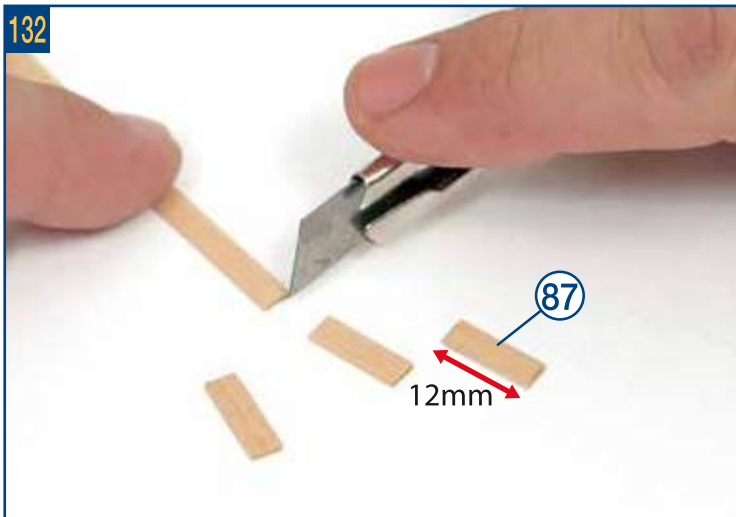
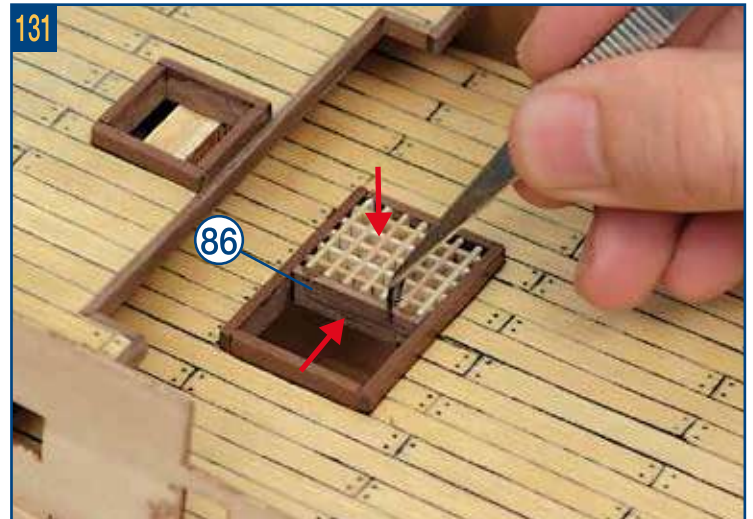
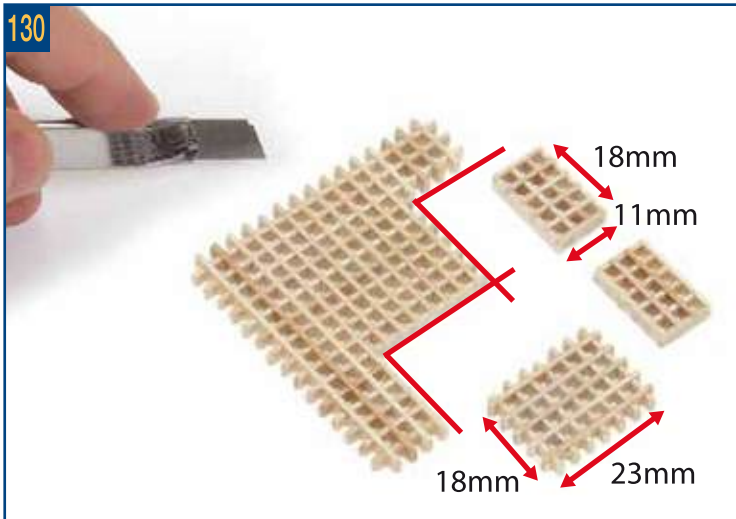
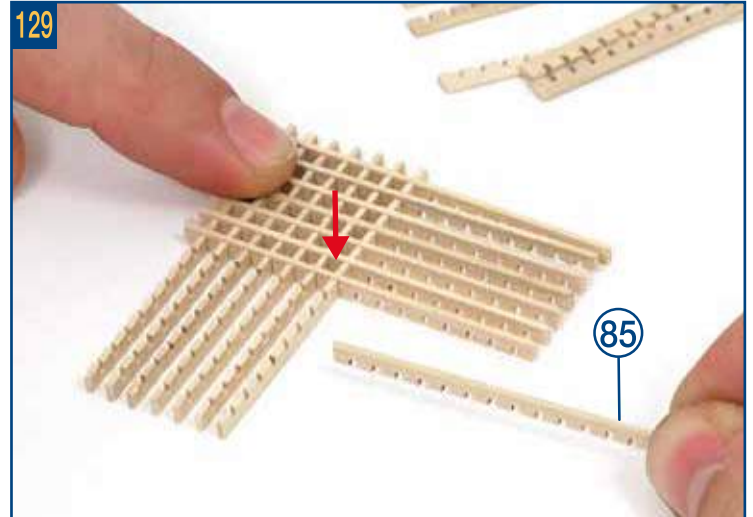
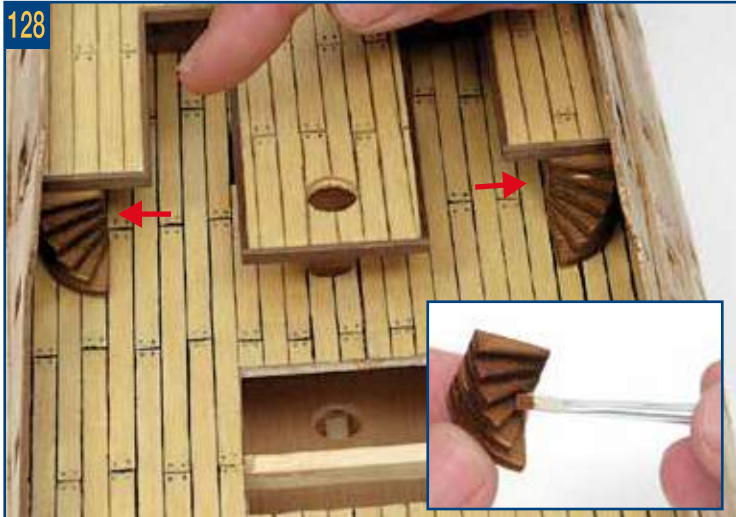
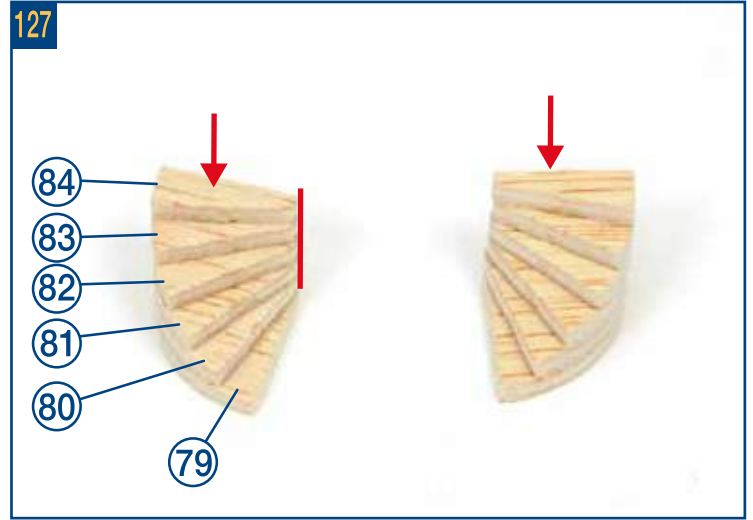
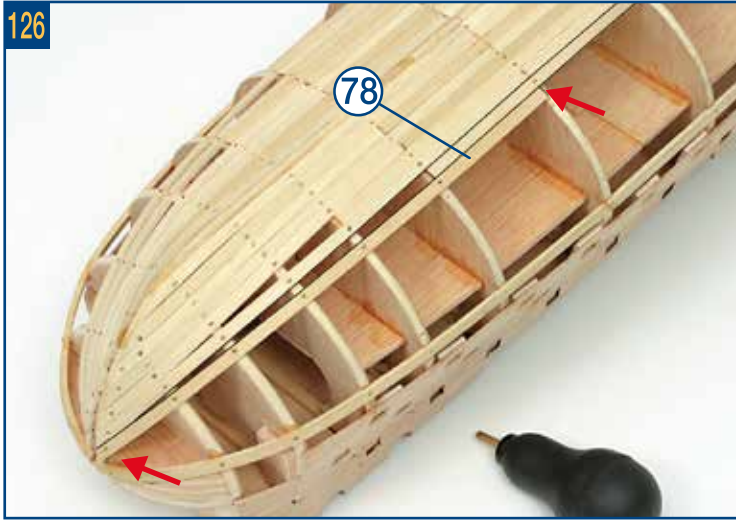

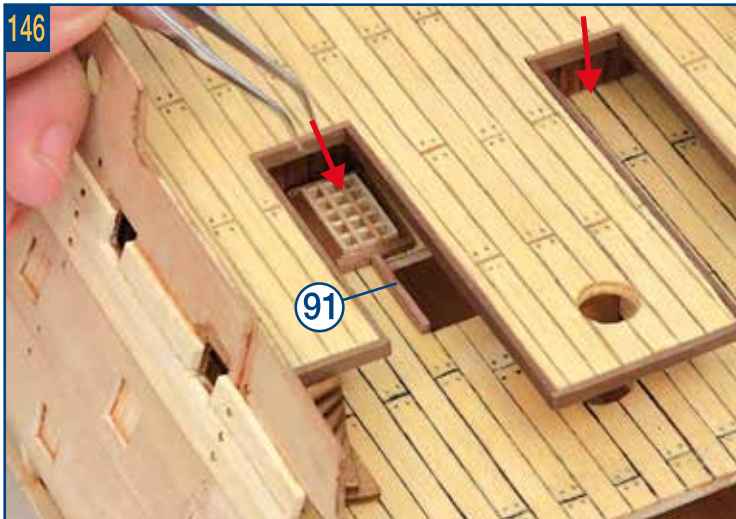
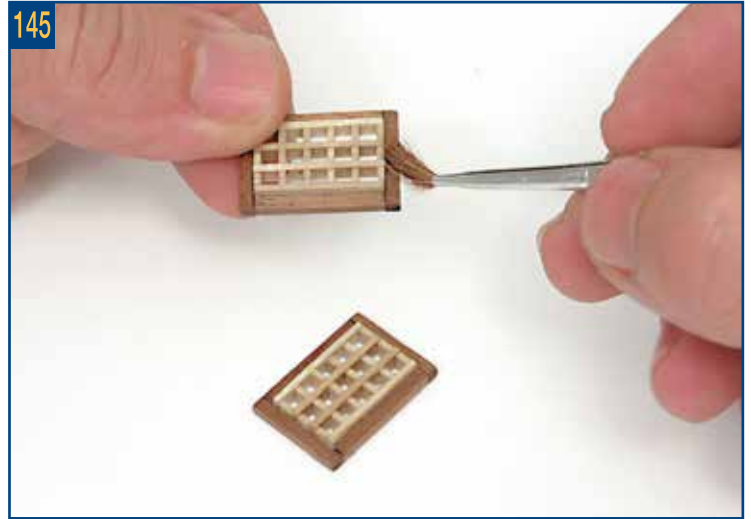
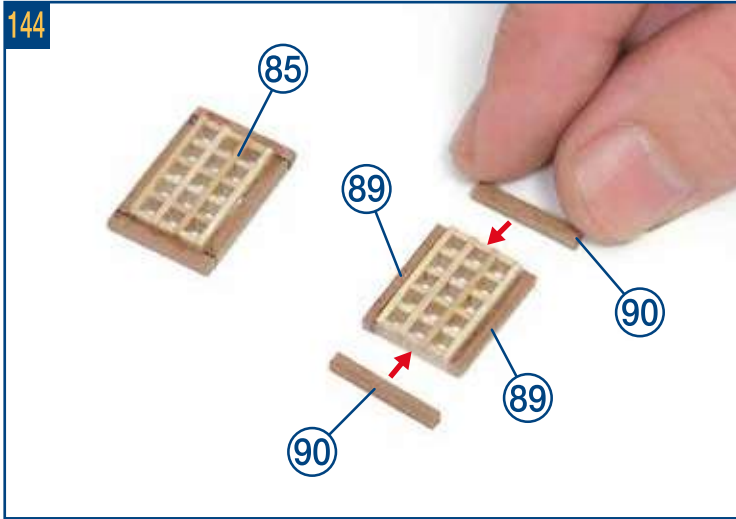
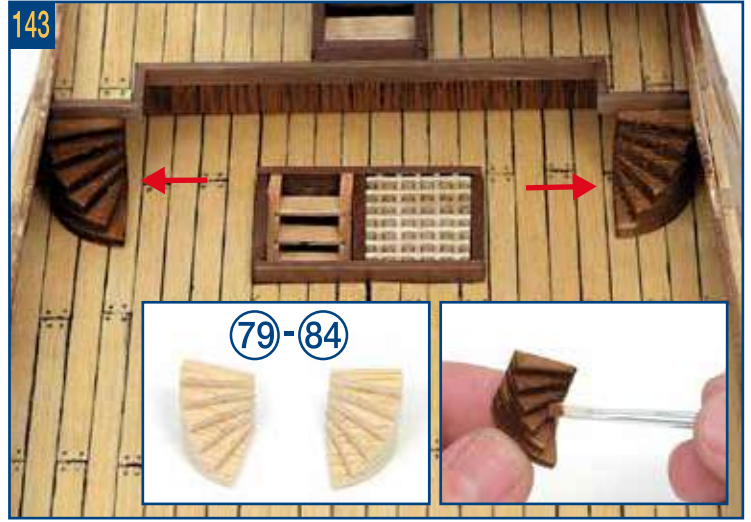

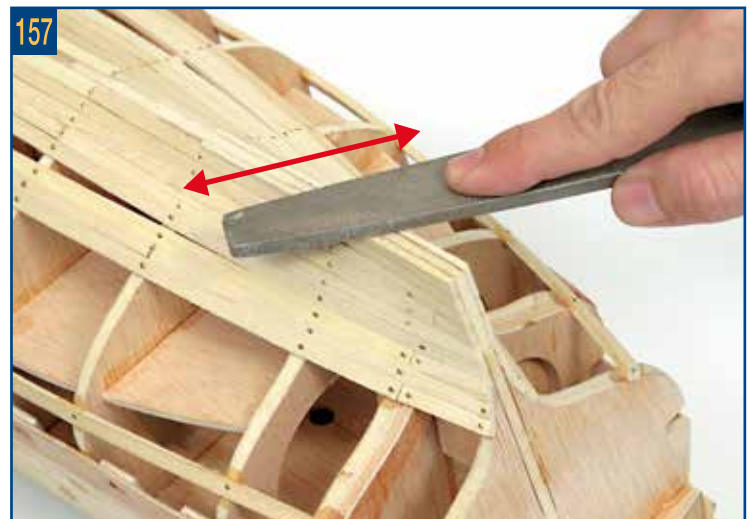
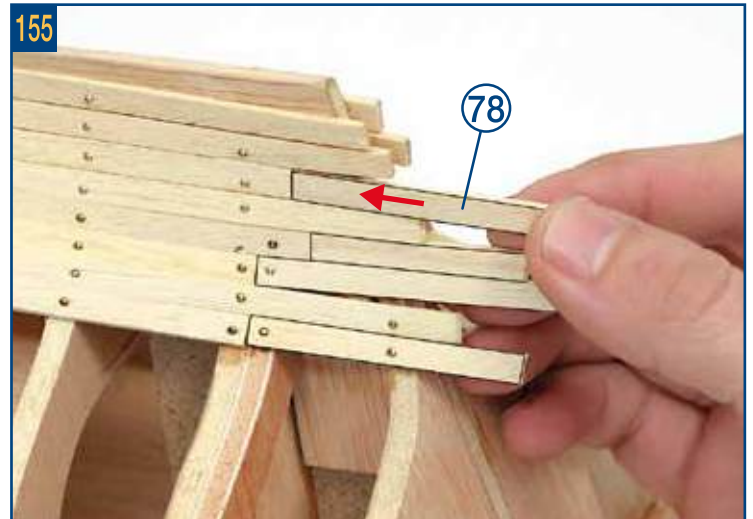
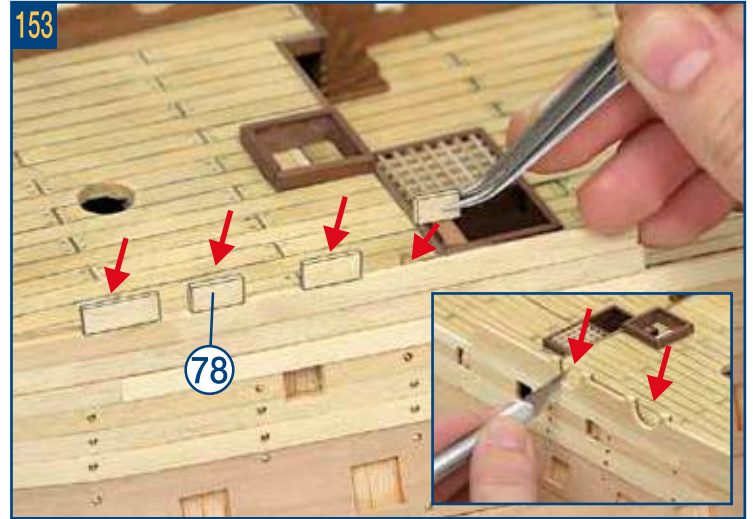
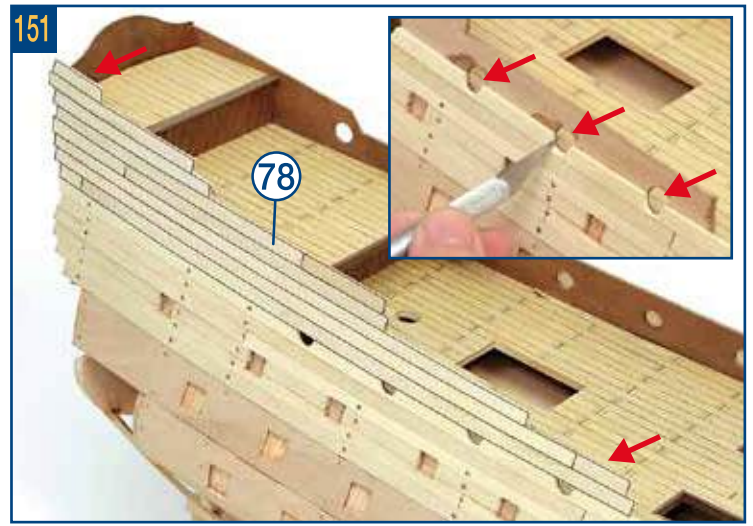
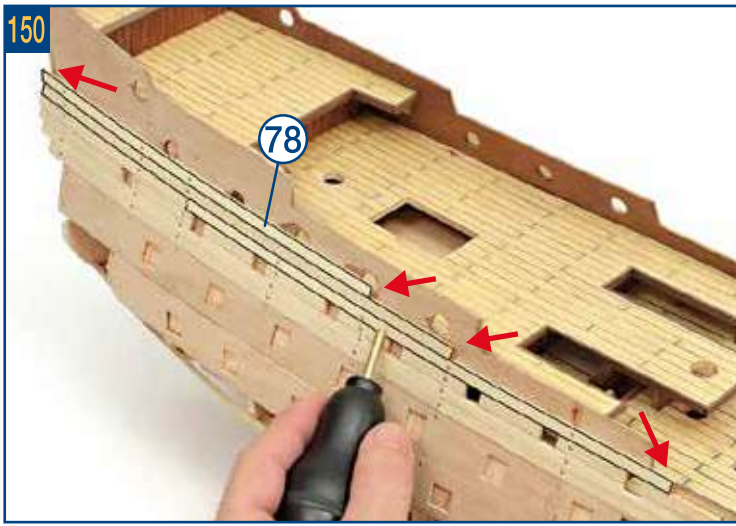

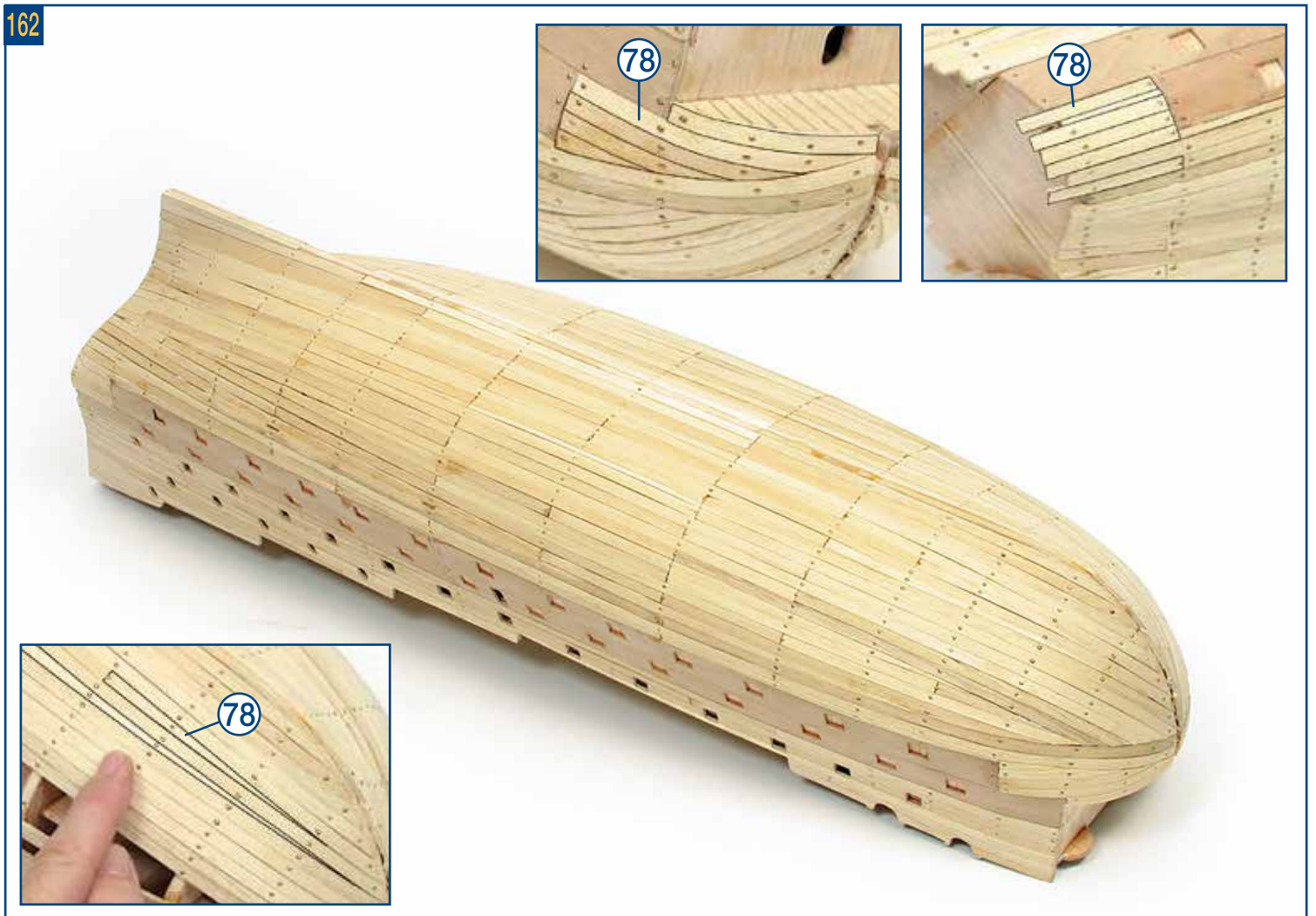
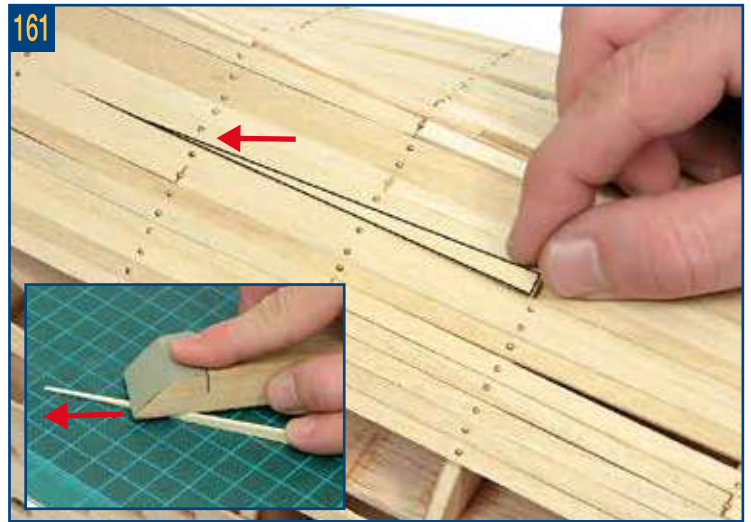
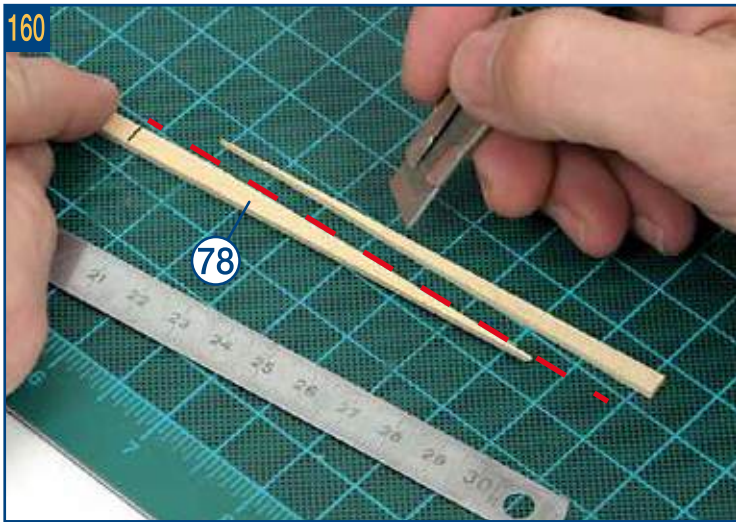
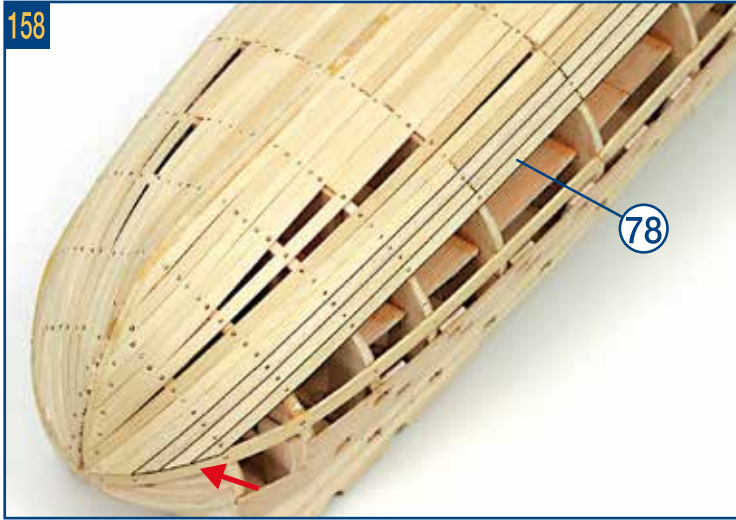

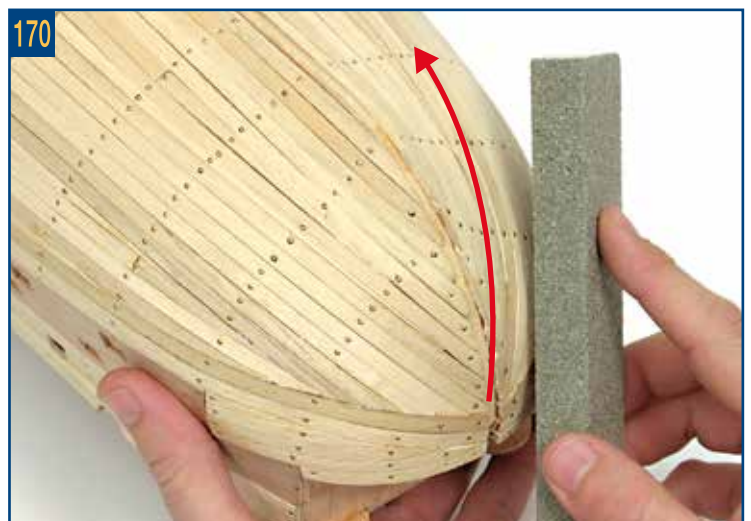
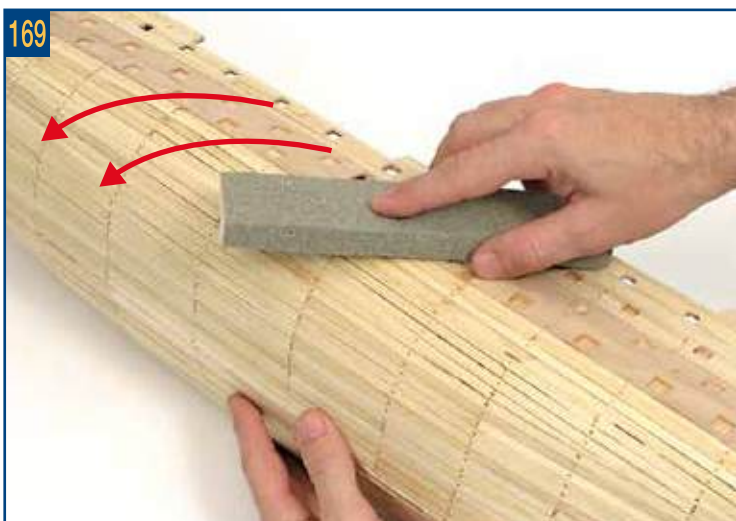
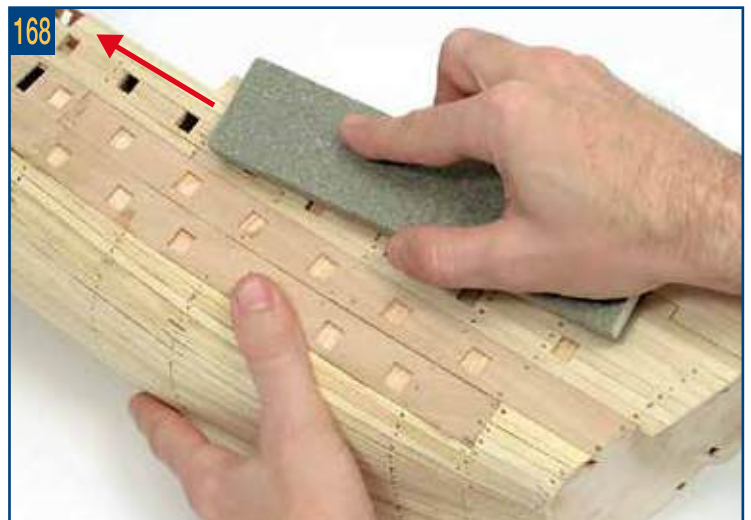
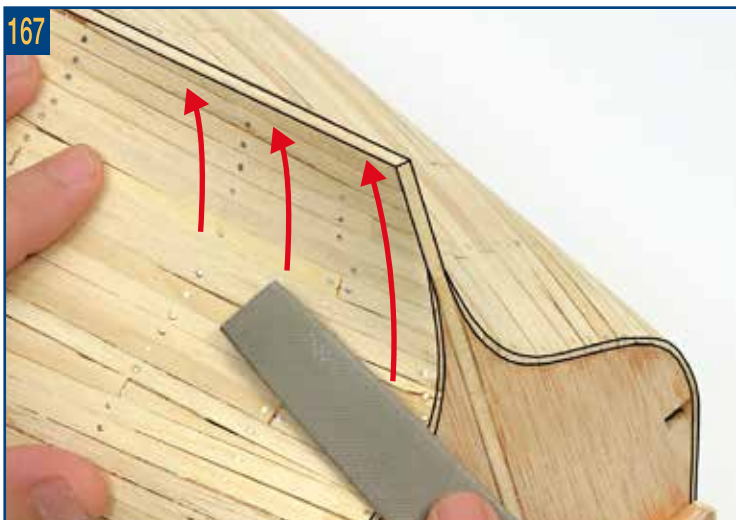
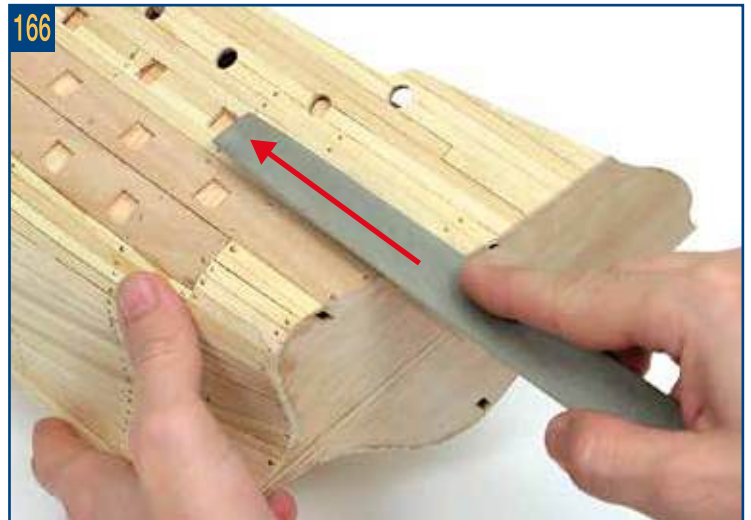
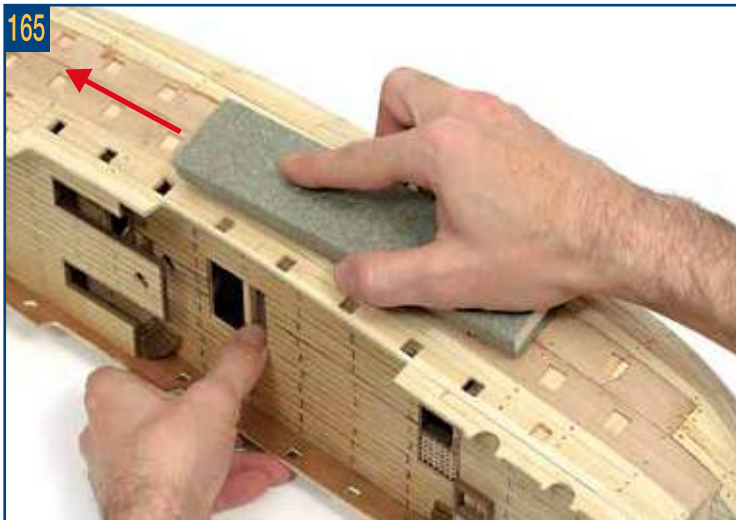
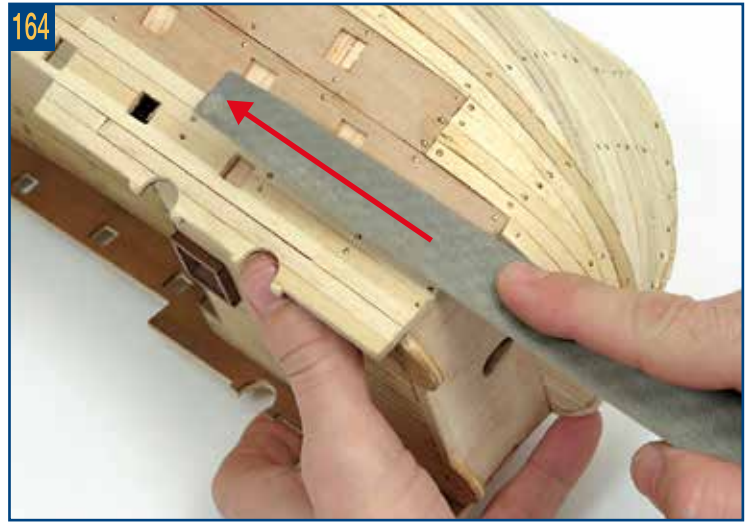

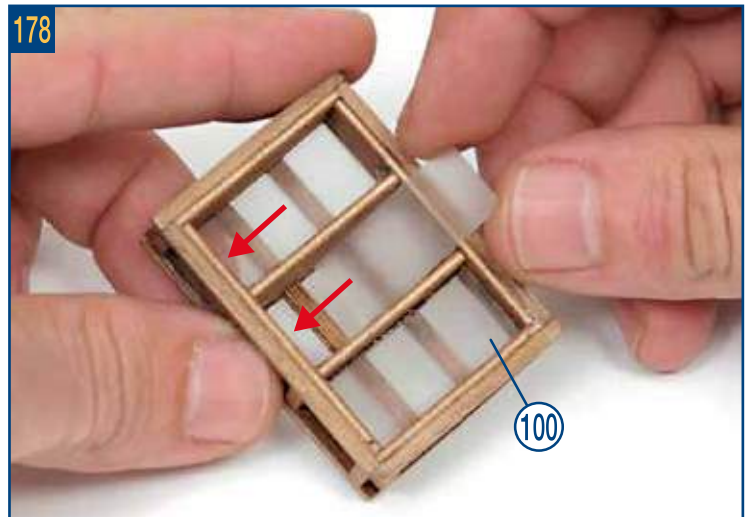
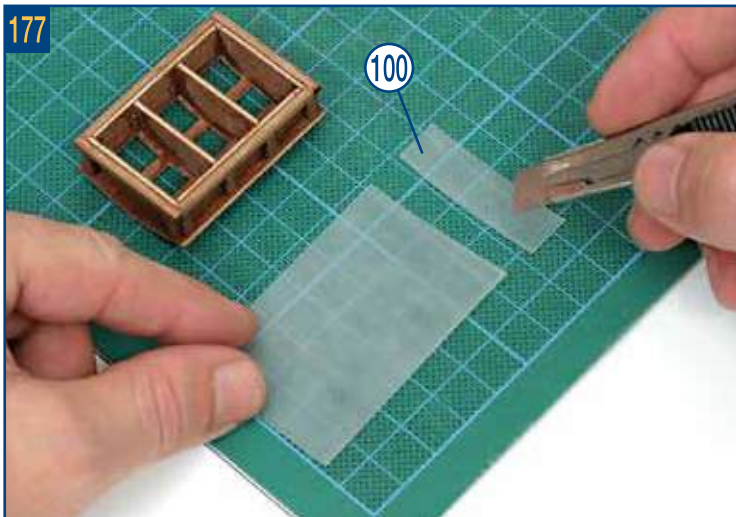
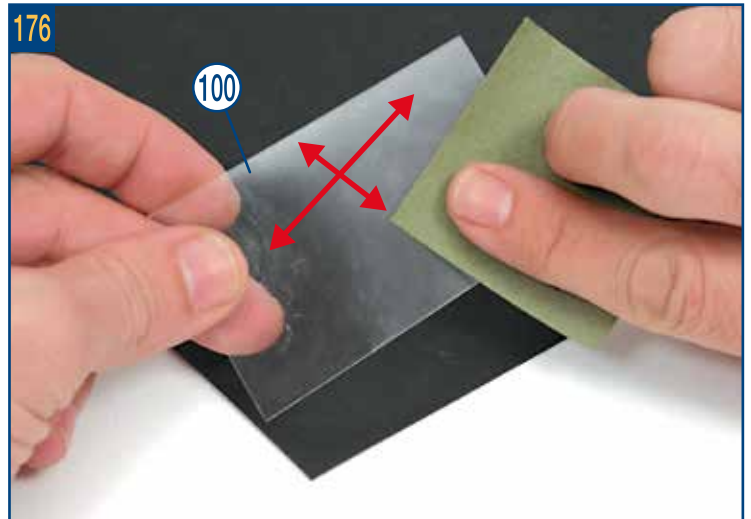
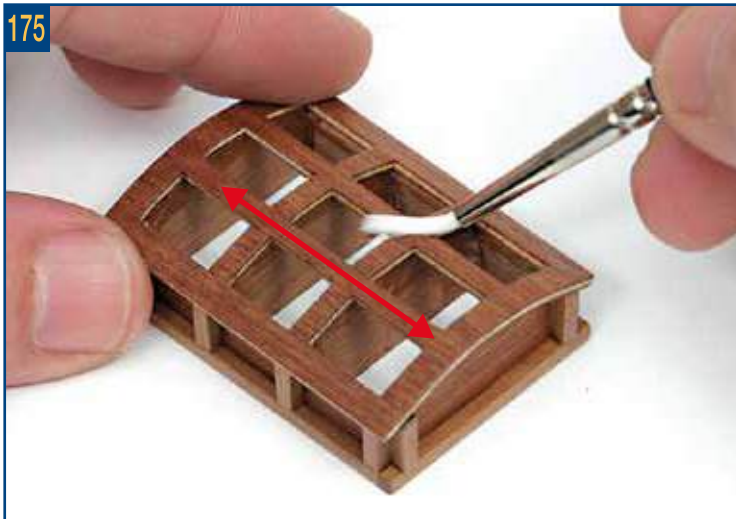
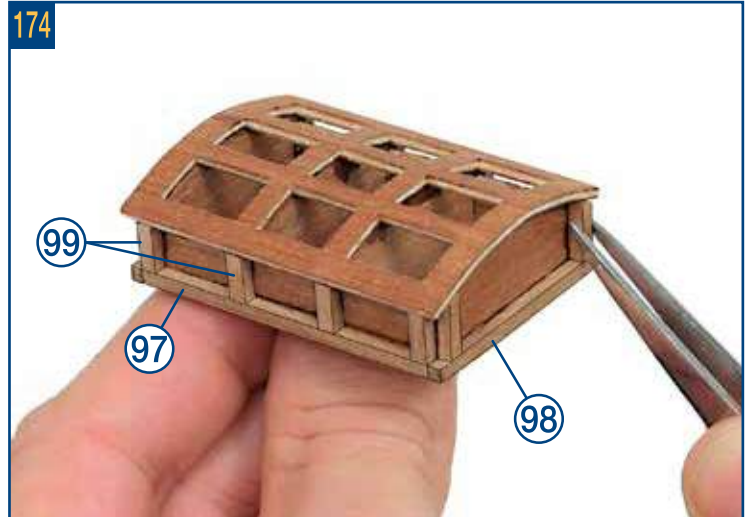
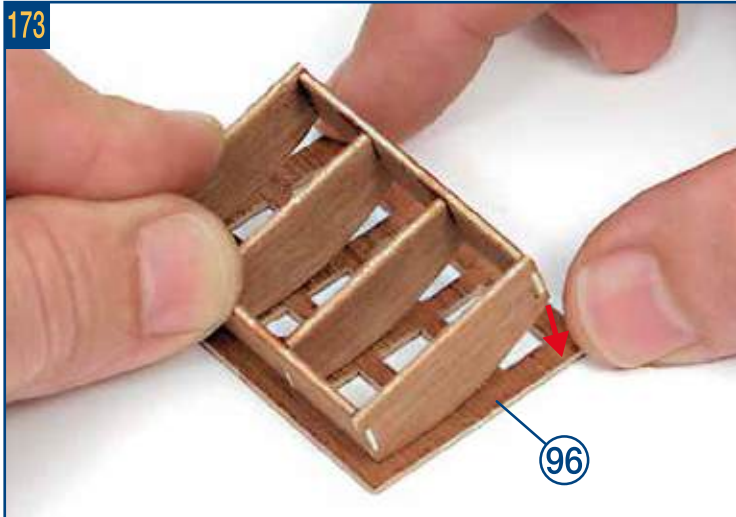
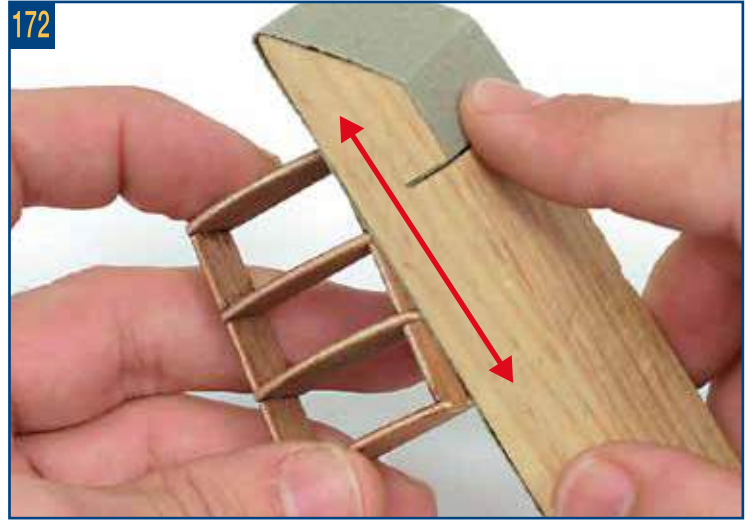
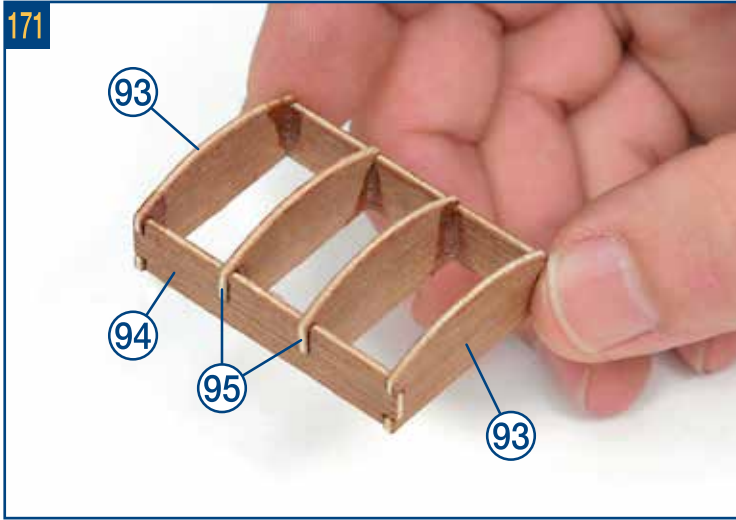

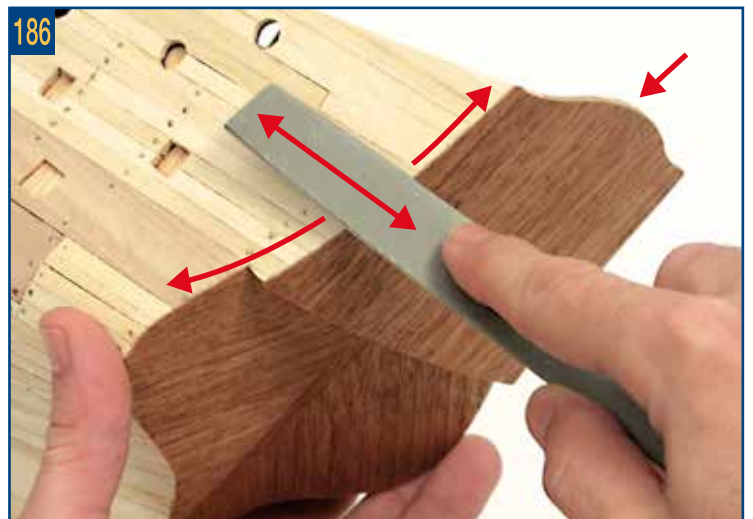
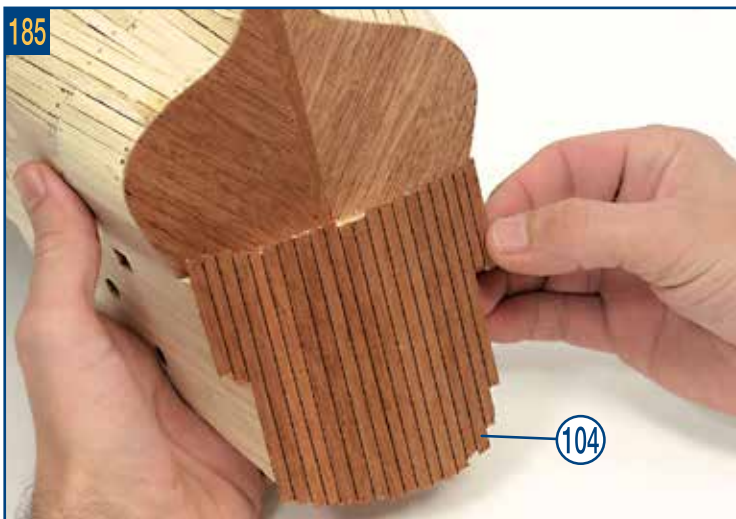
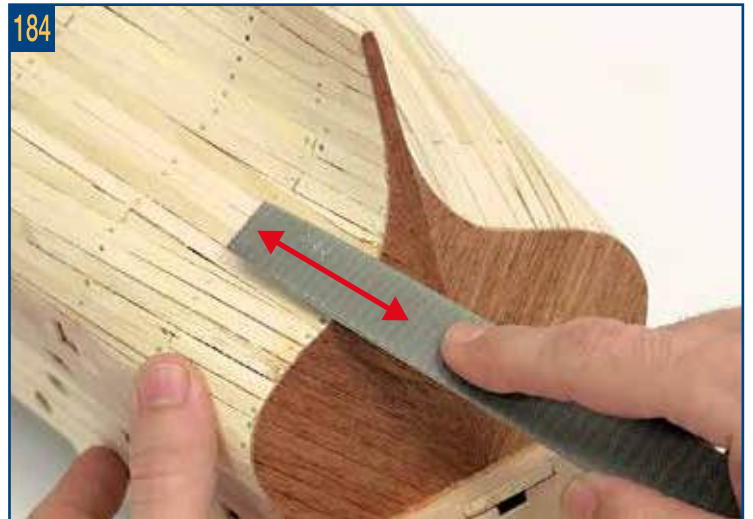
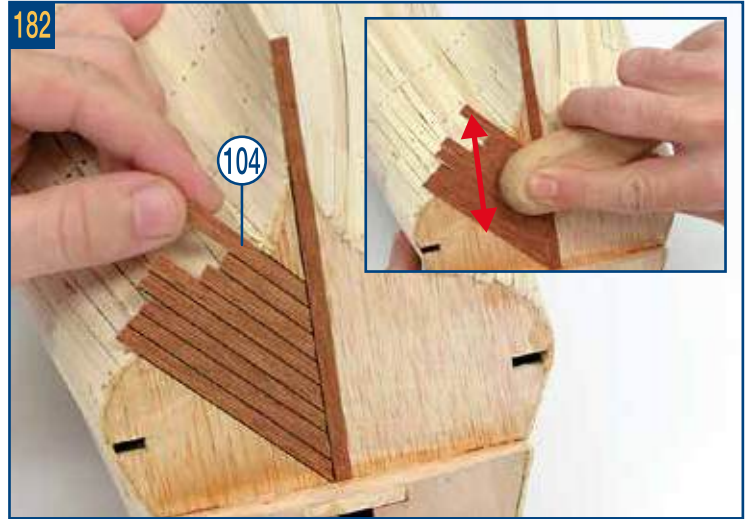
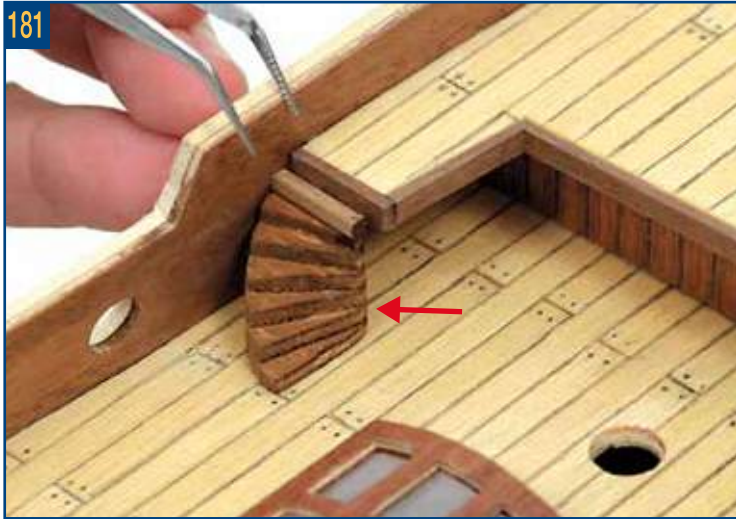
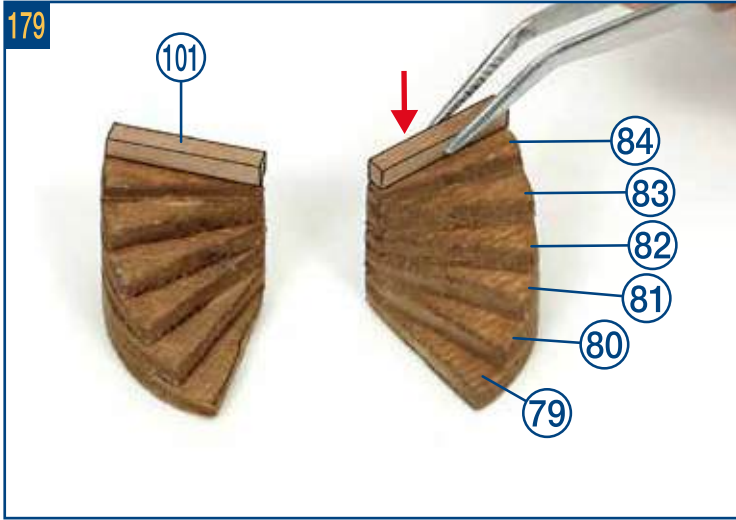

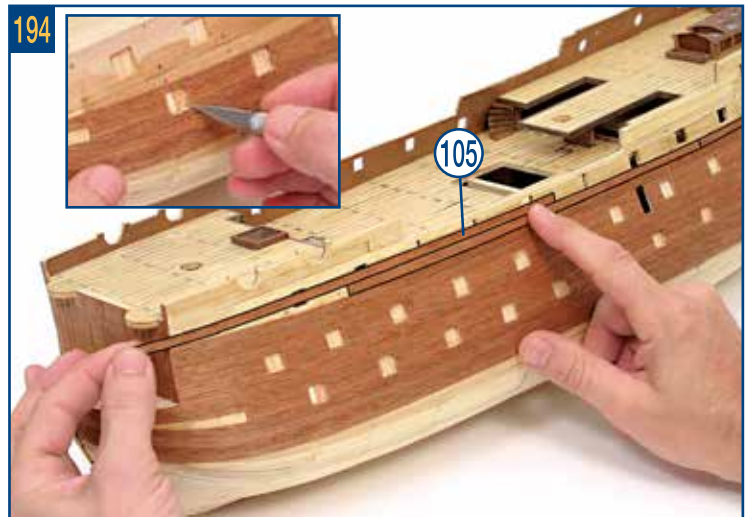
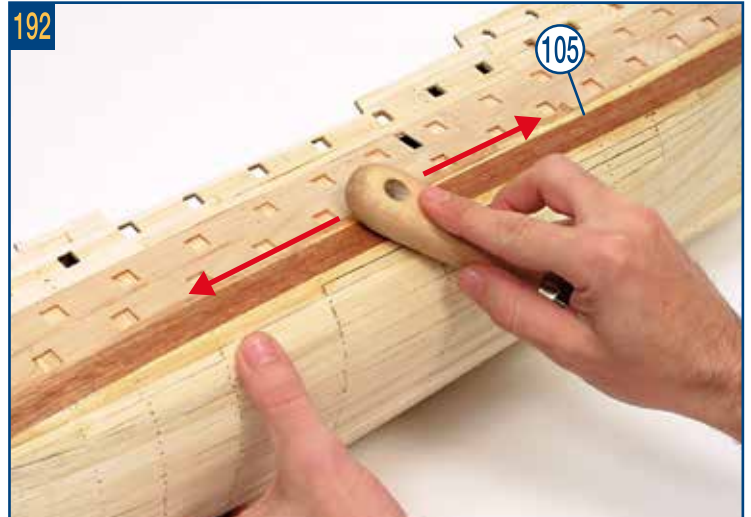
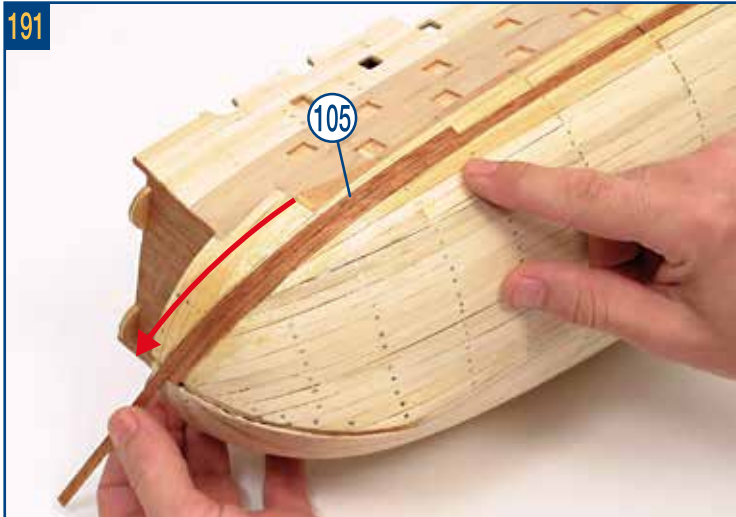
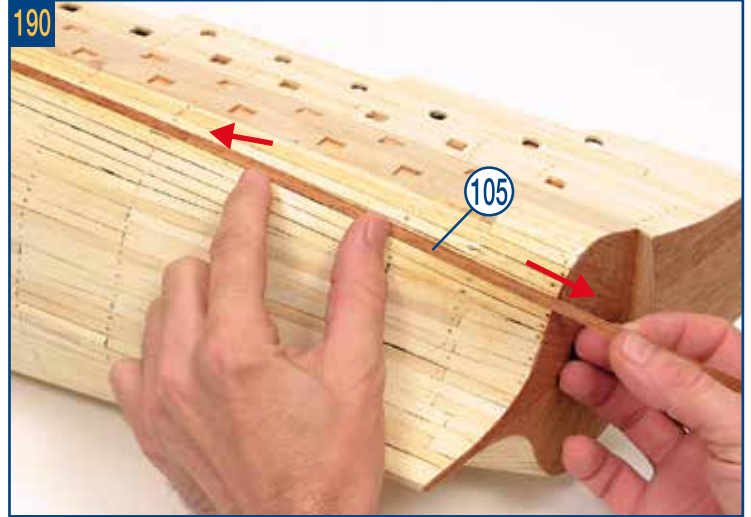
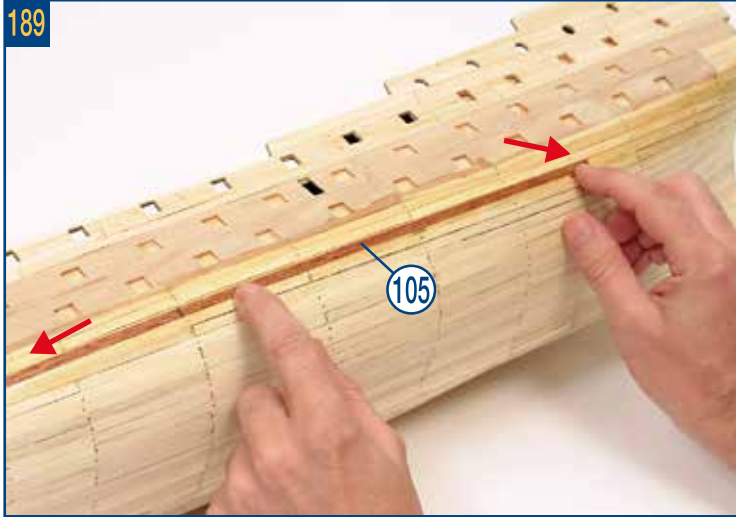
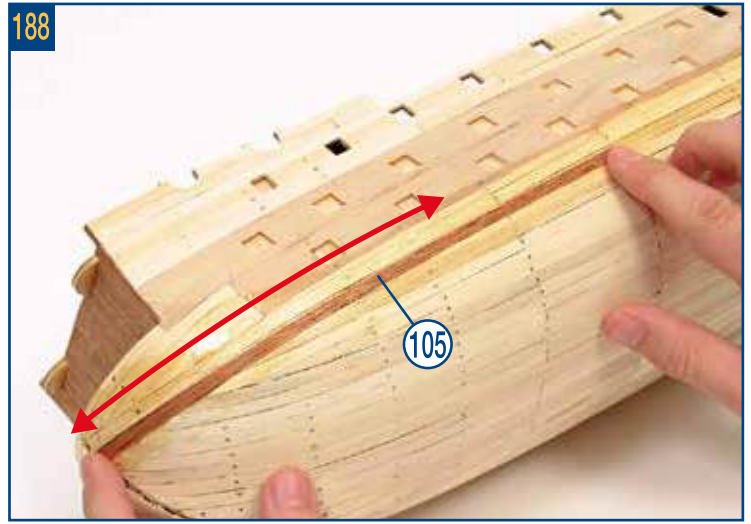
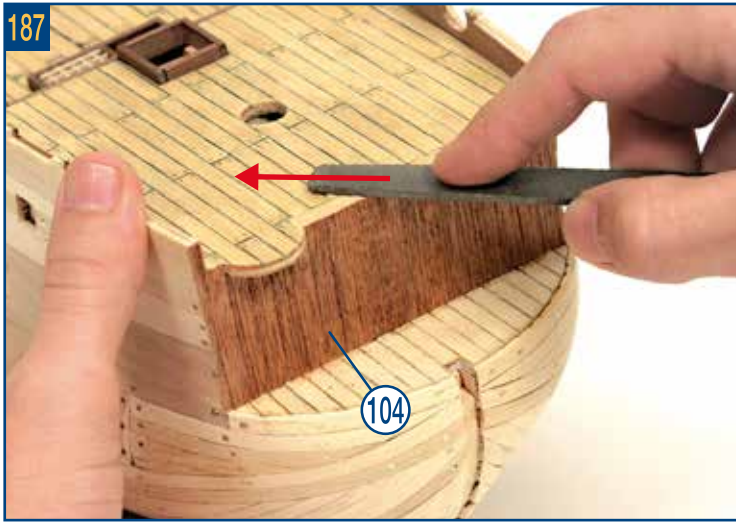

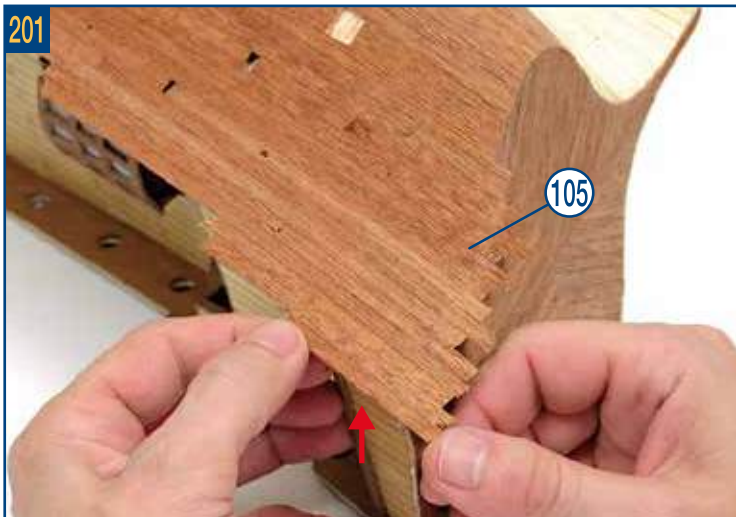
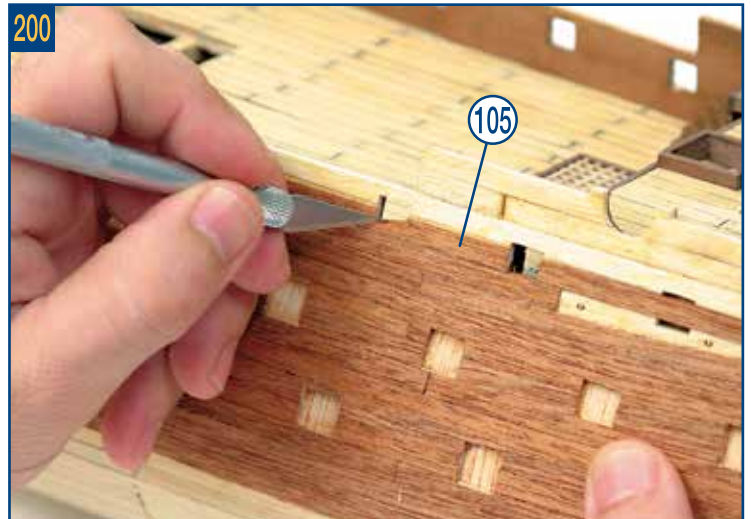
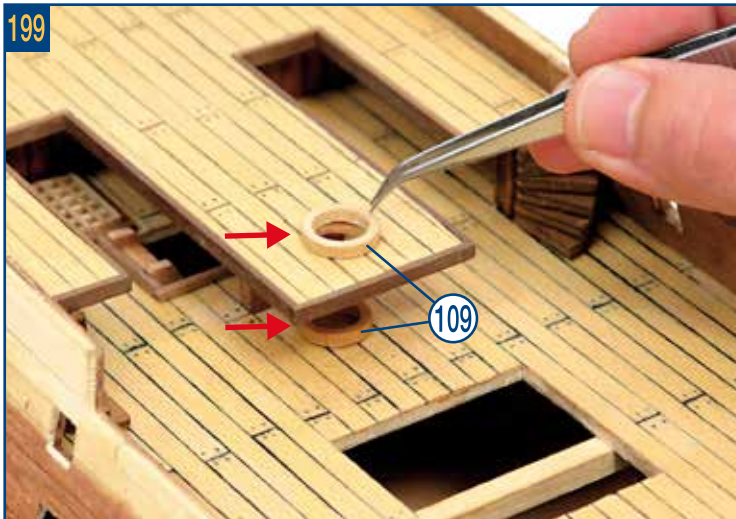
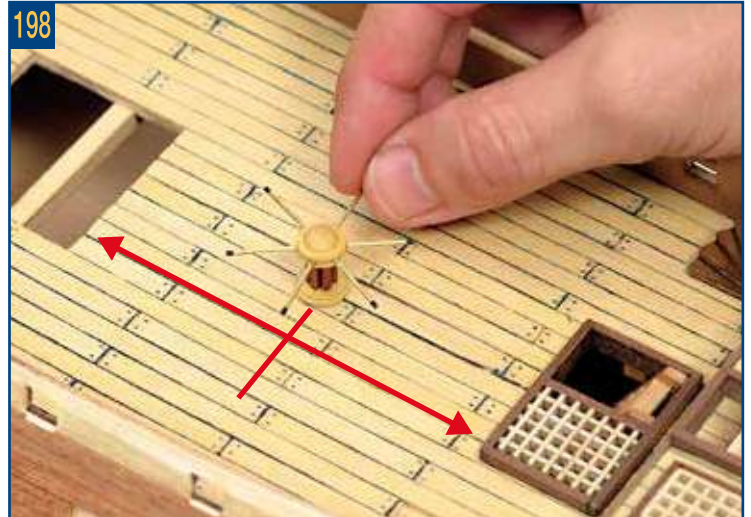
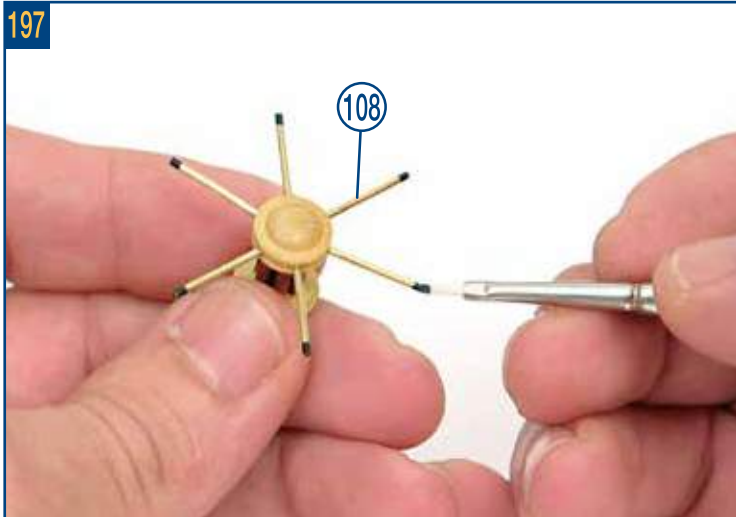
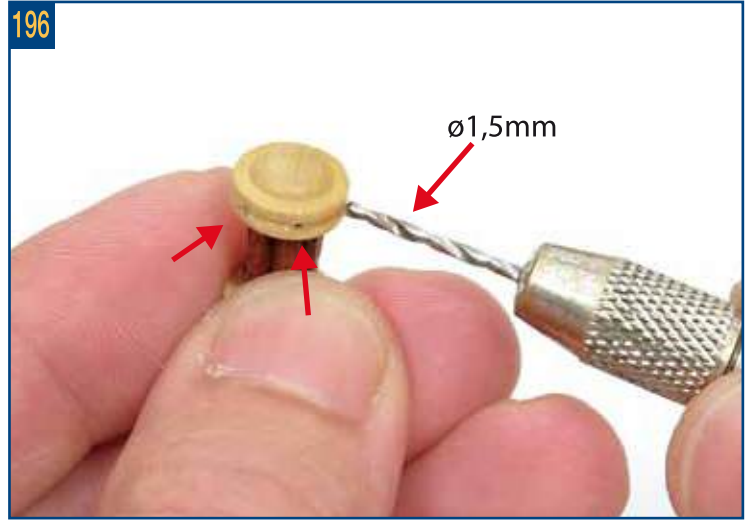
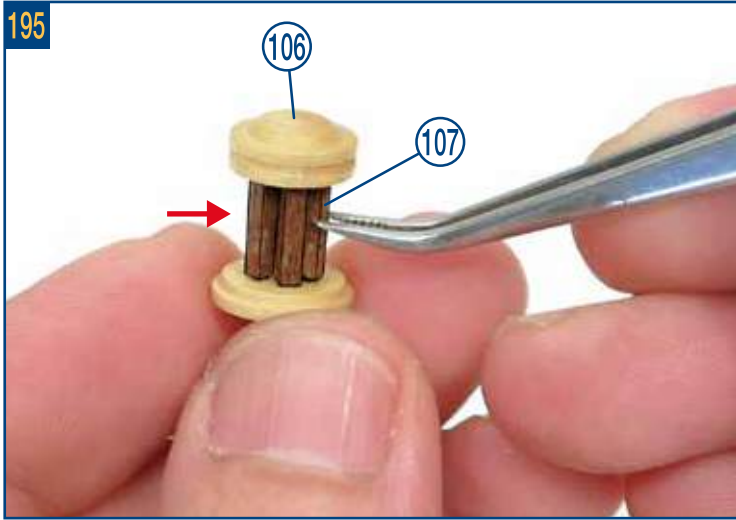

203

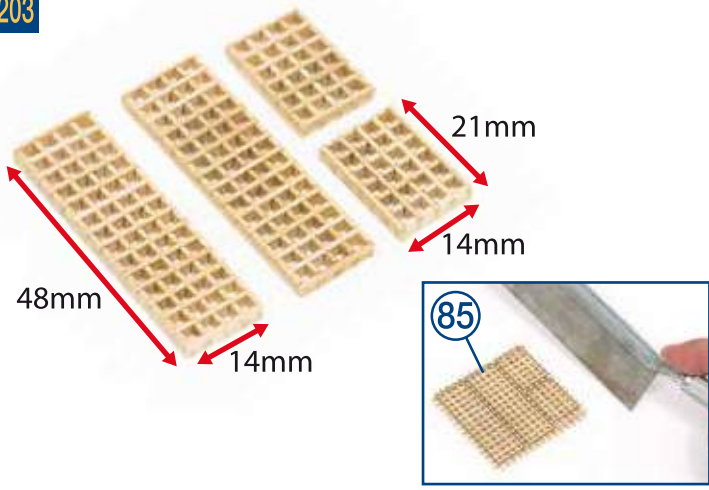

204

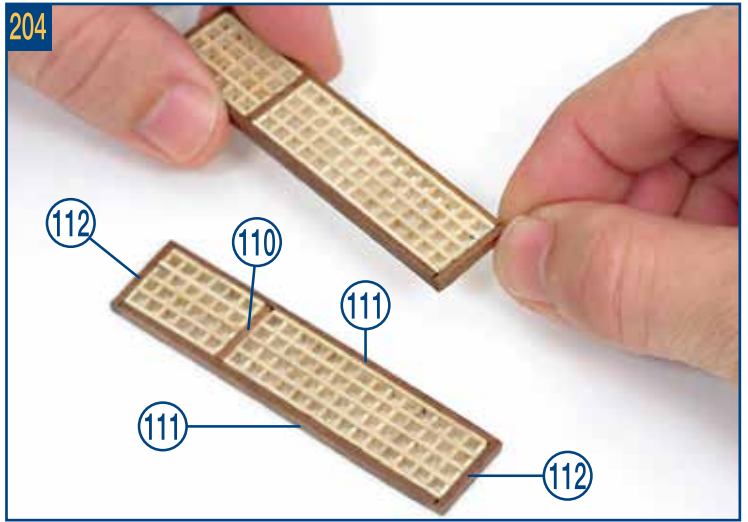

205

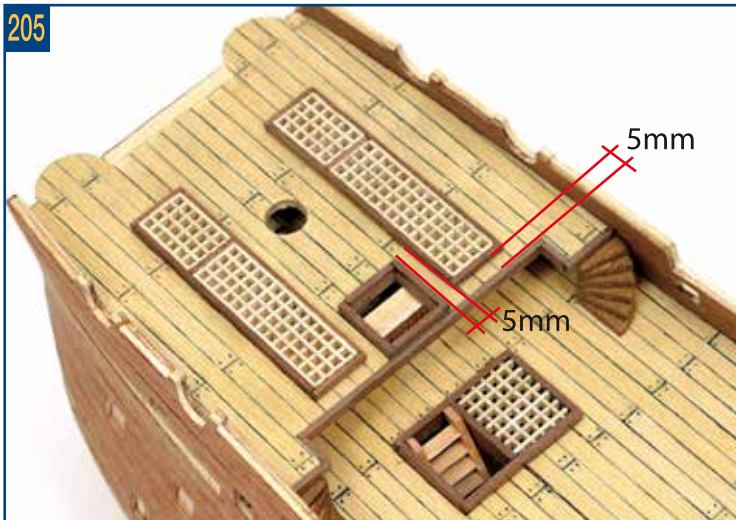

206



207



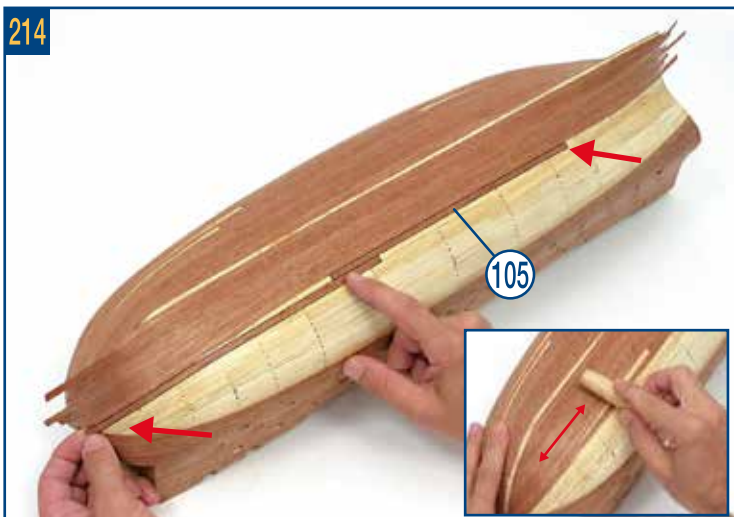
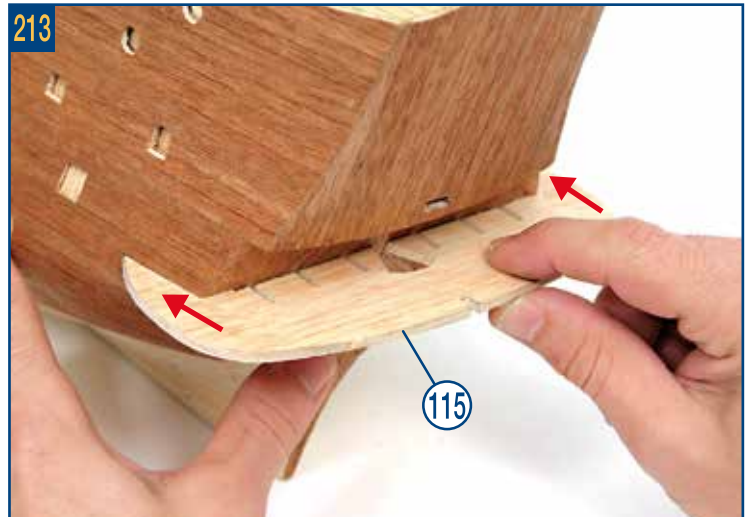
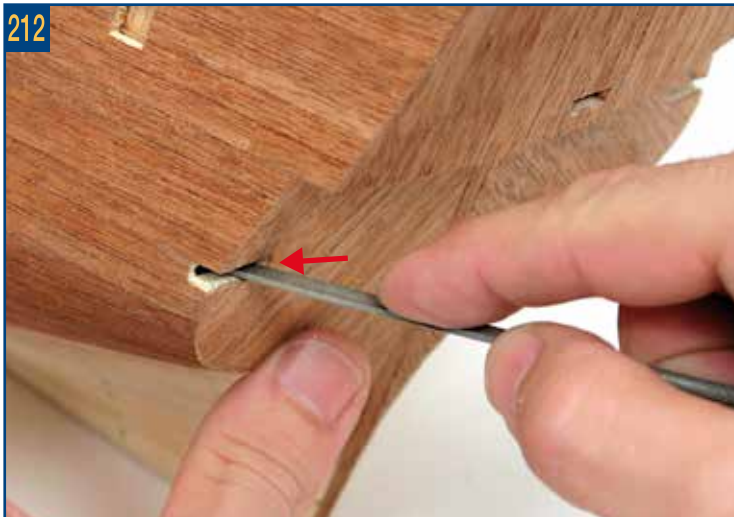
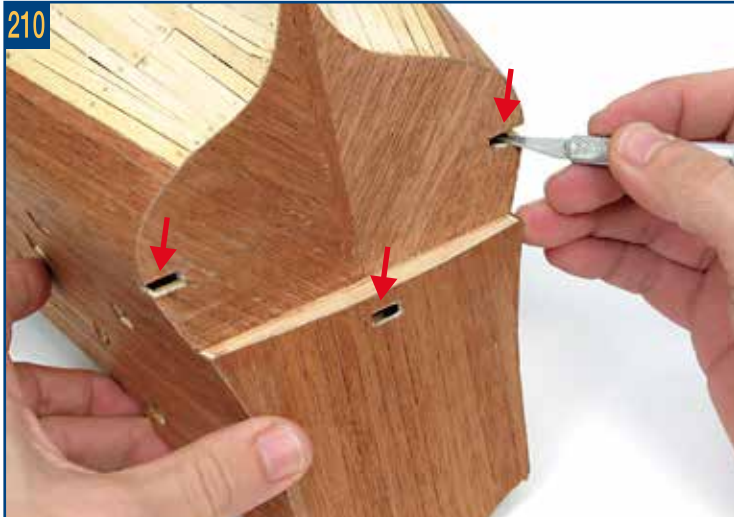
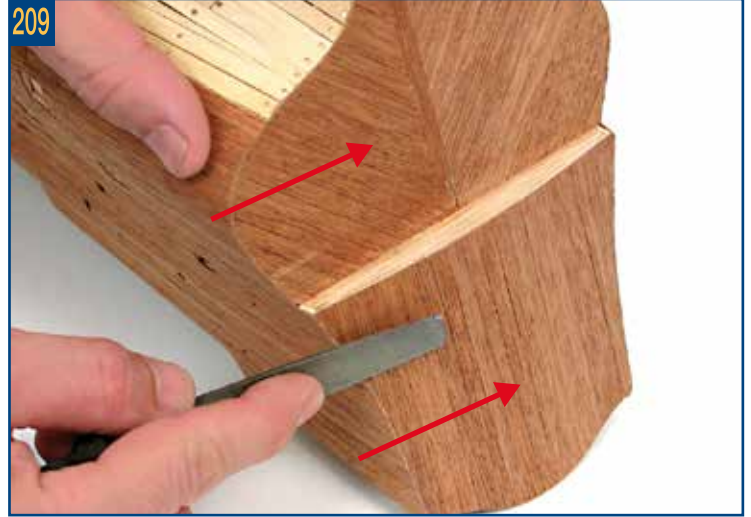
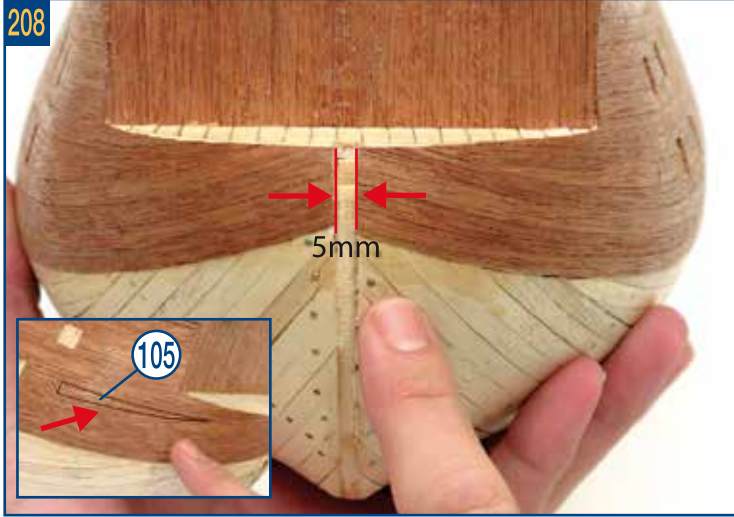

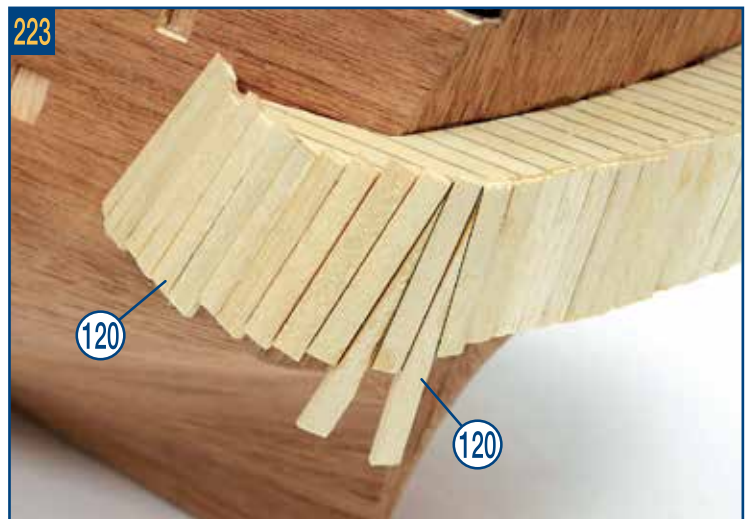
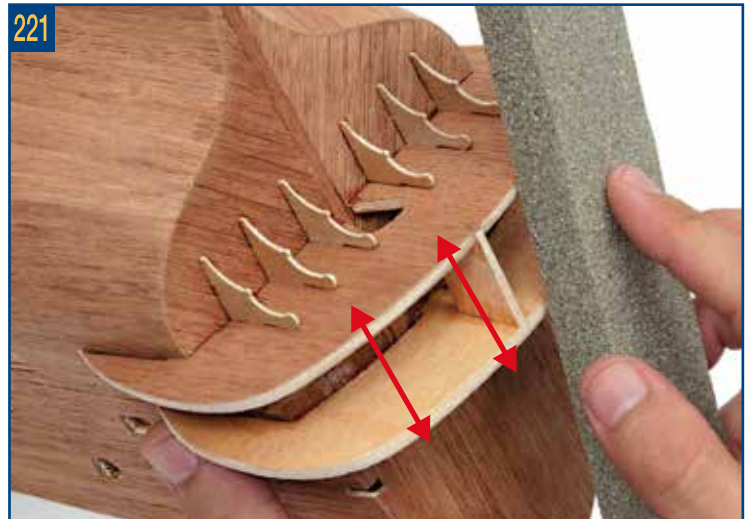
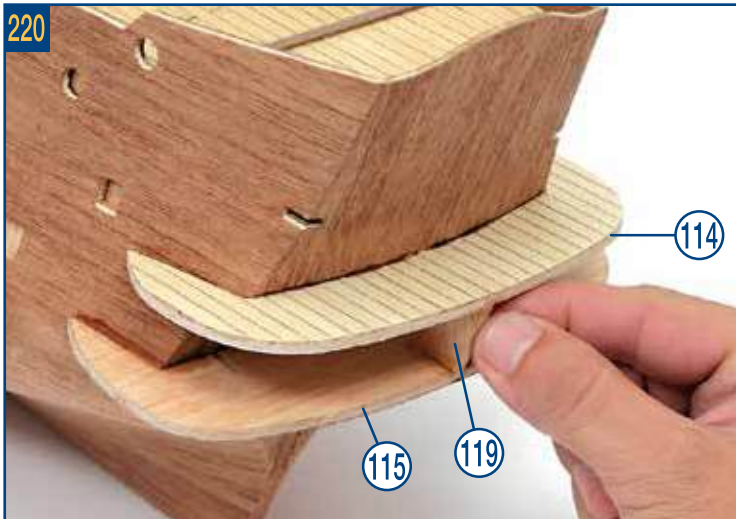
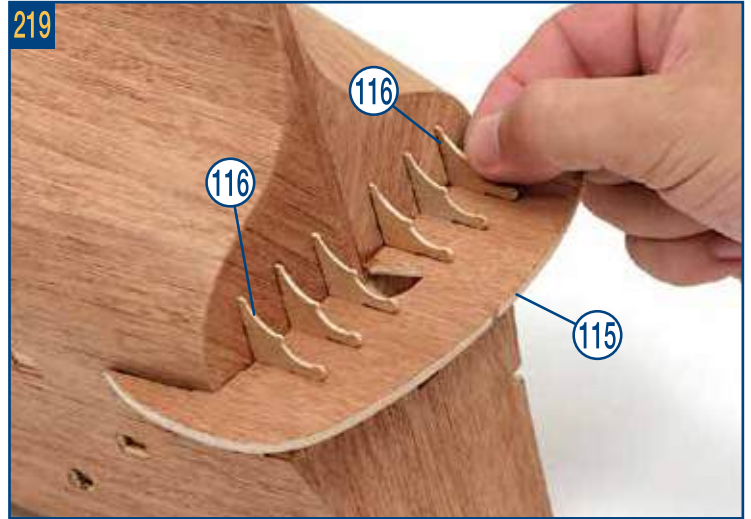
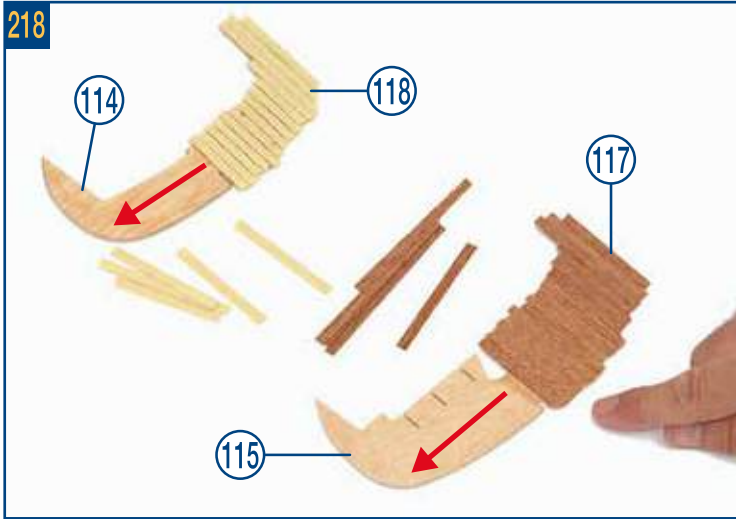
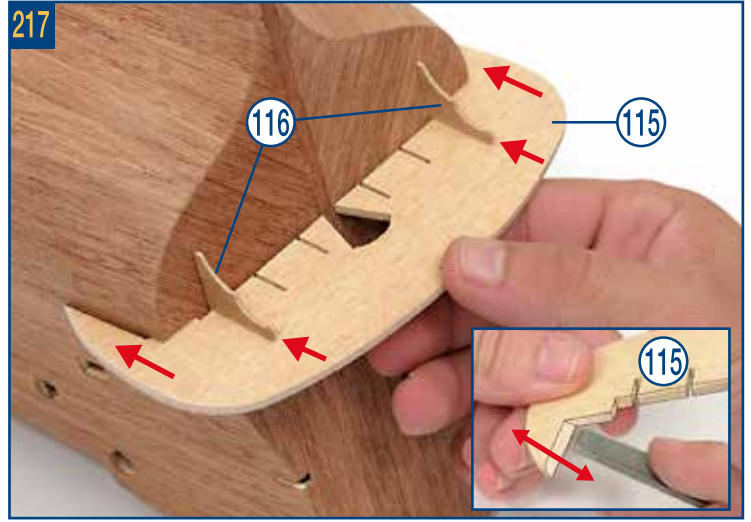
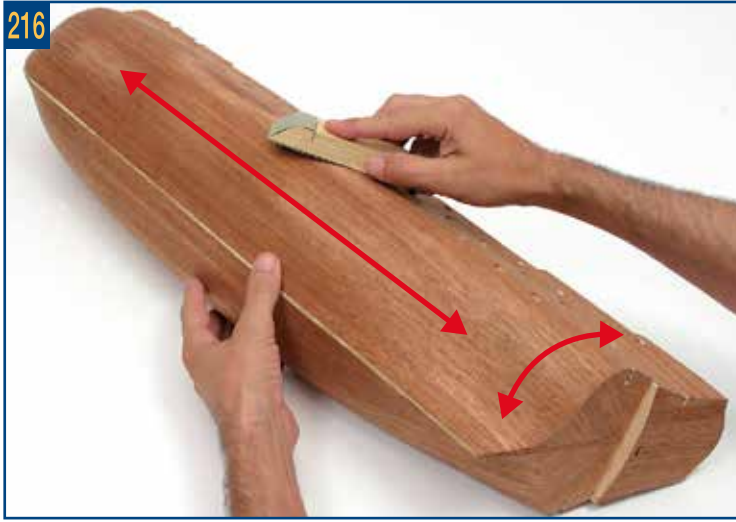

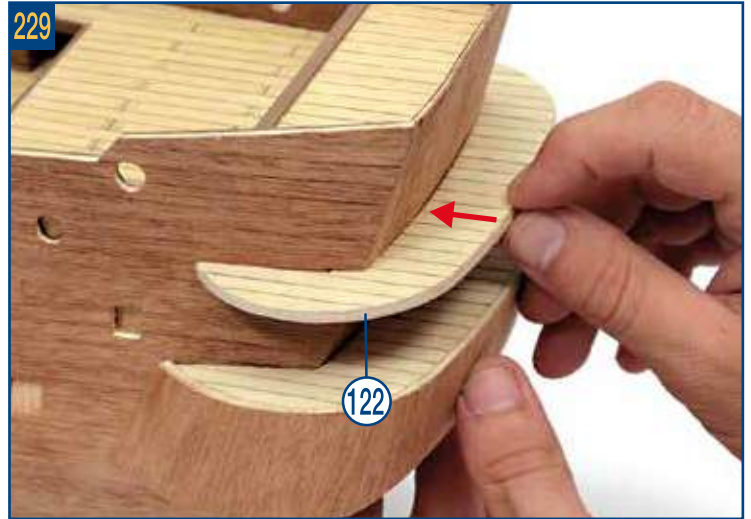
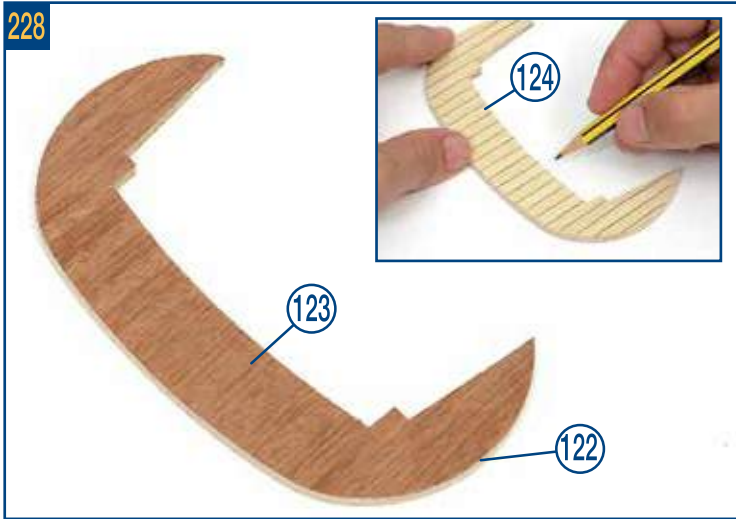
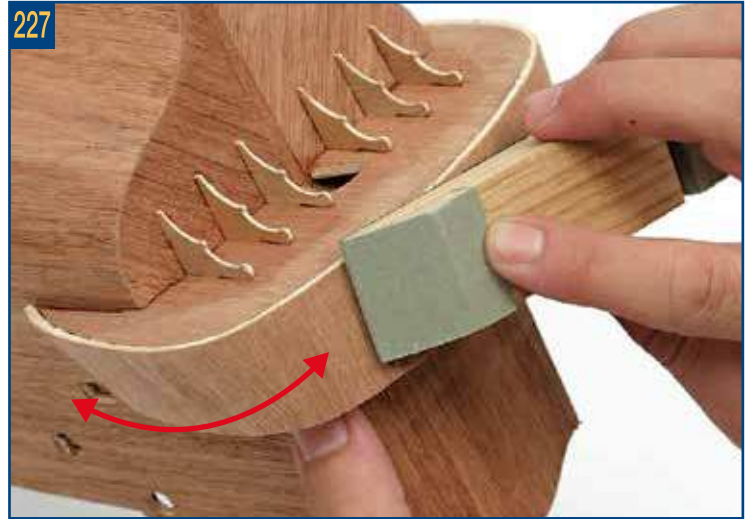
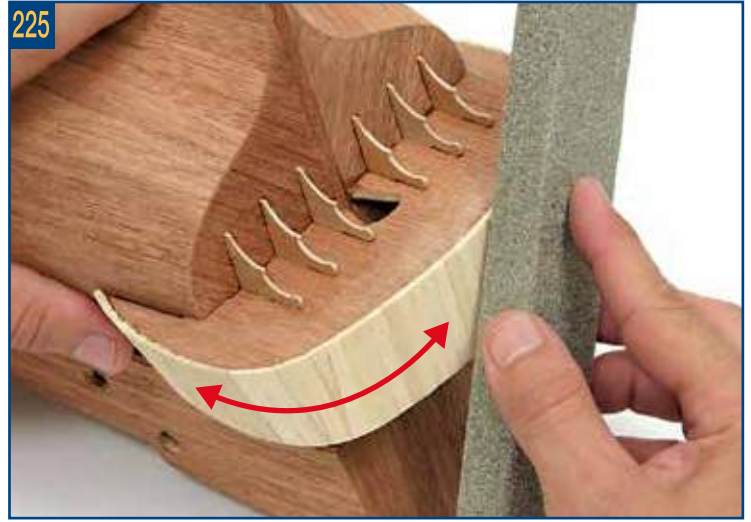
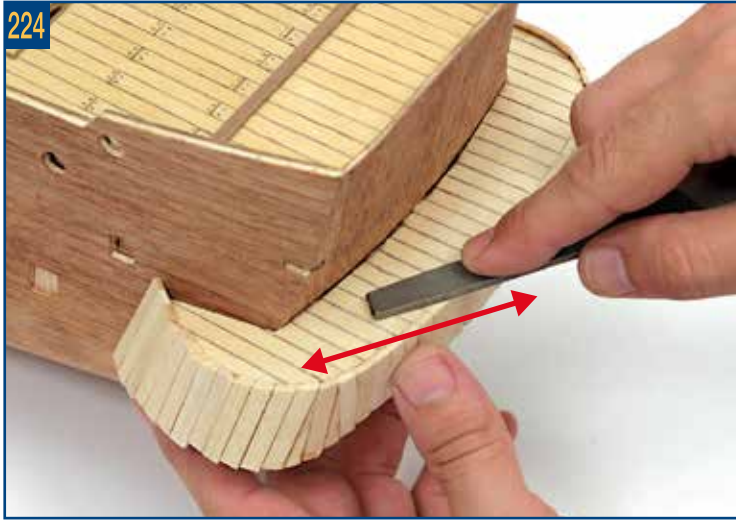

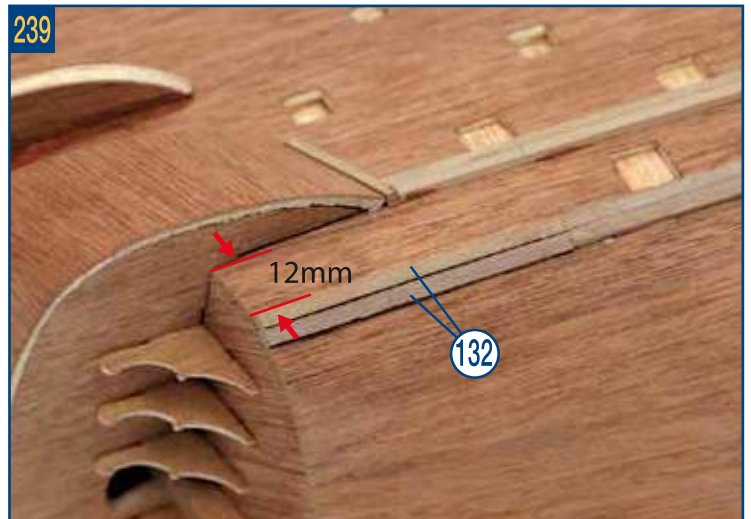
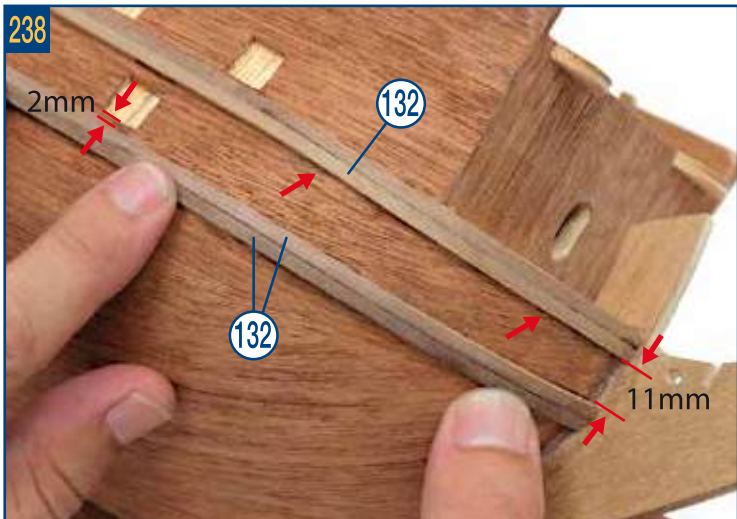
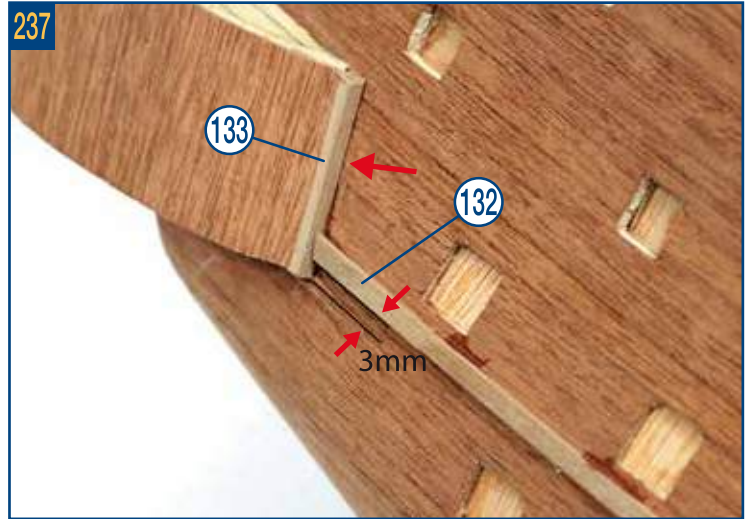
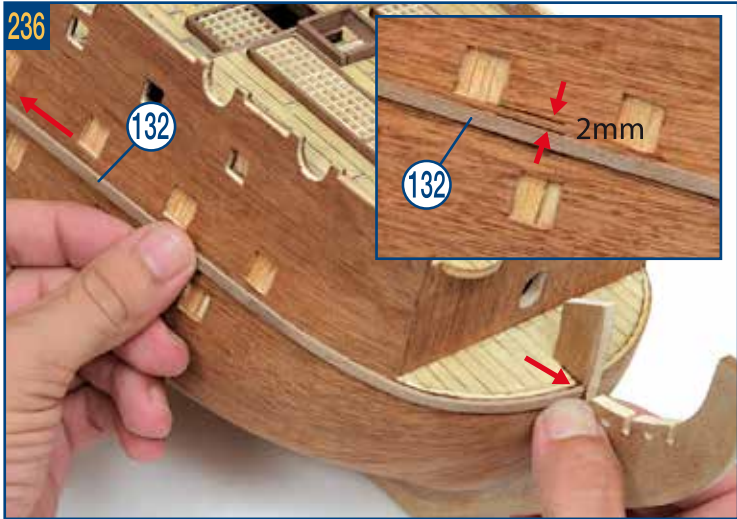
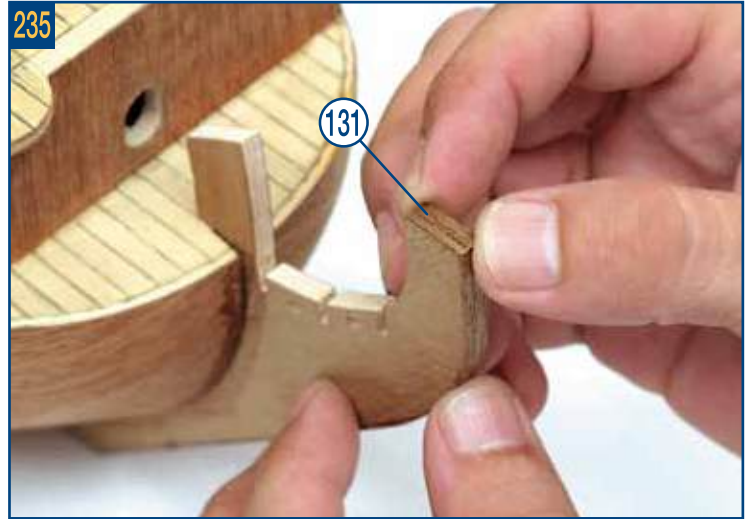
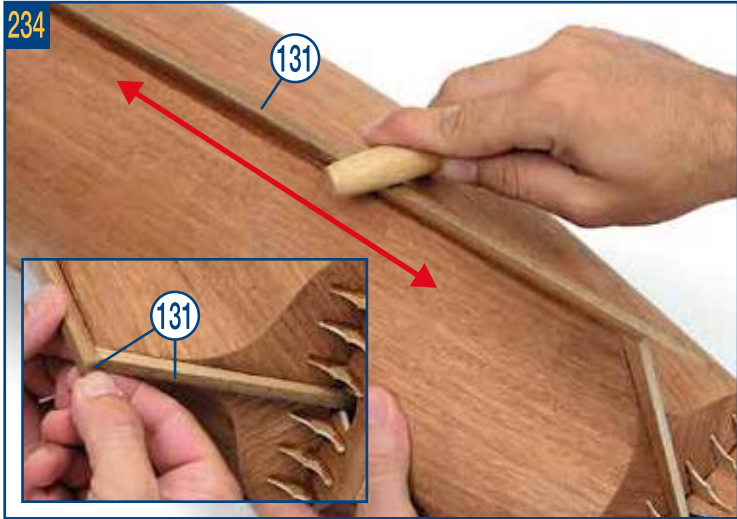
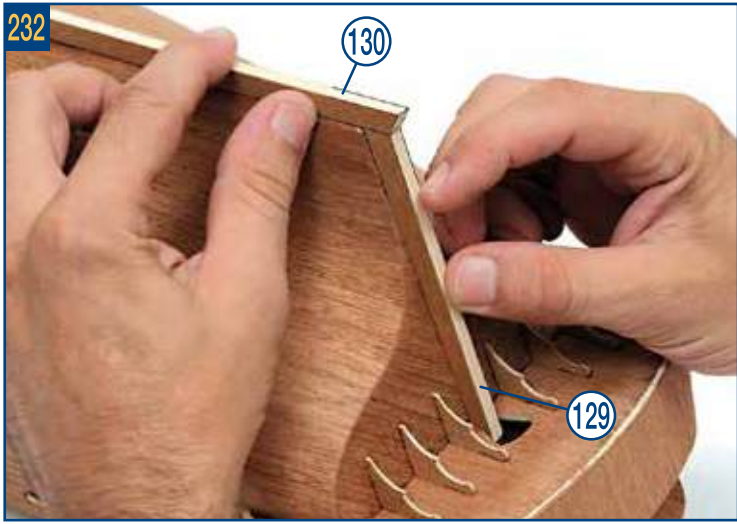

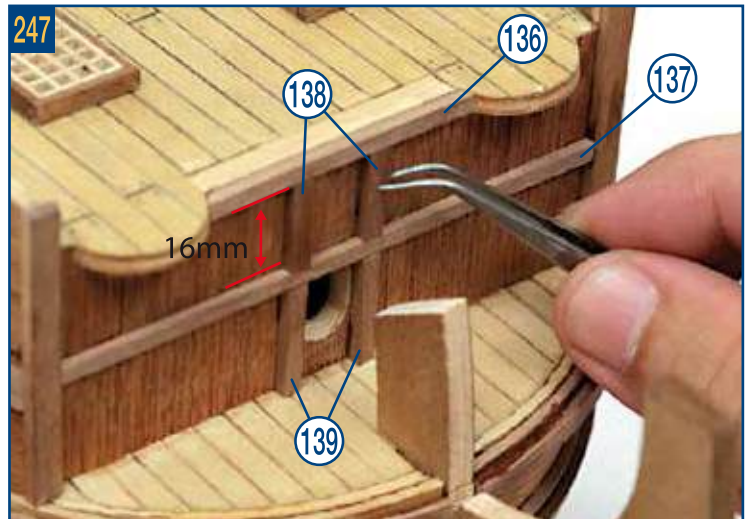
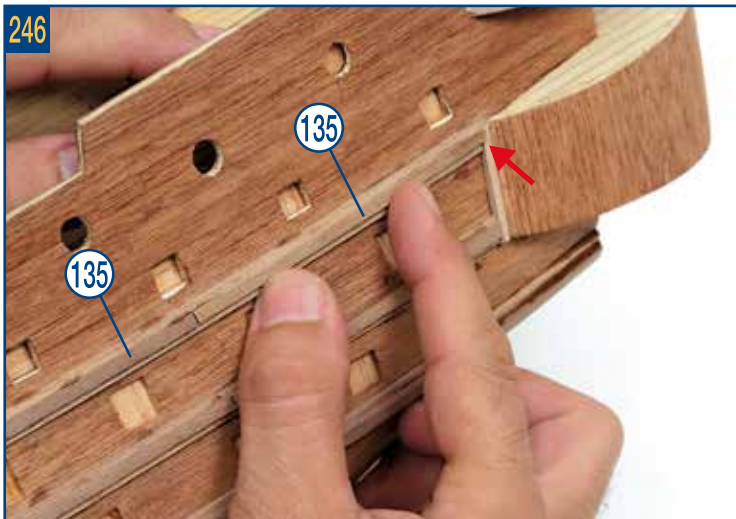
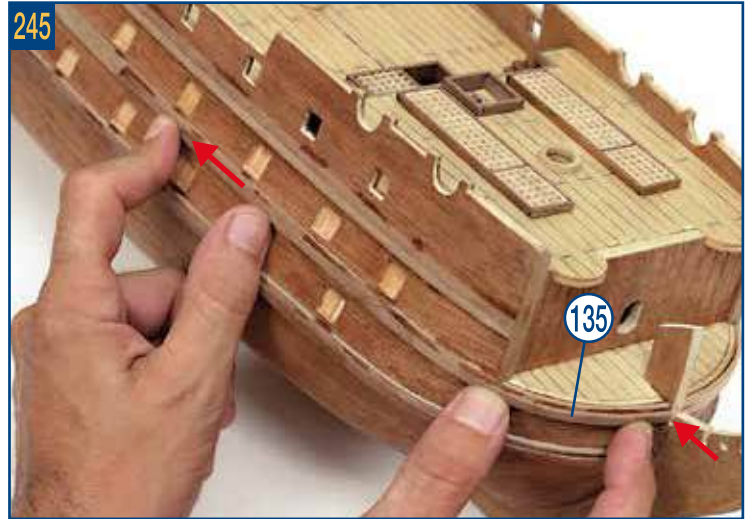
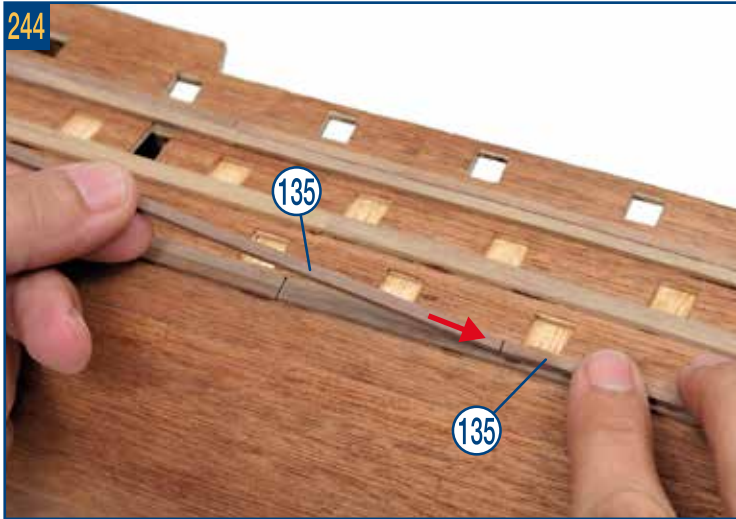
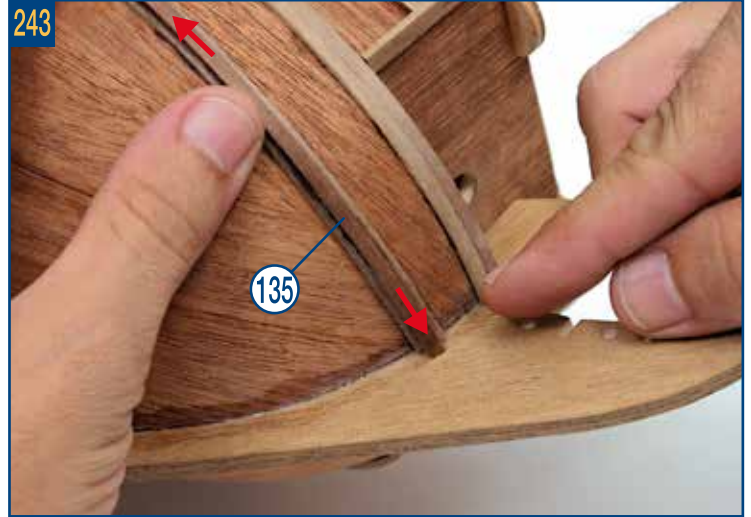
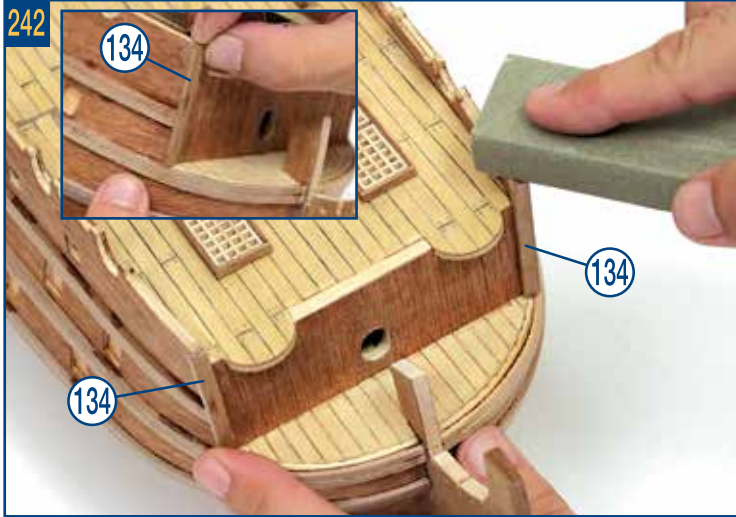
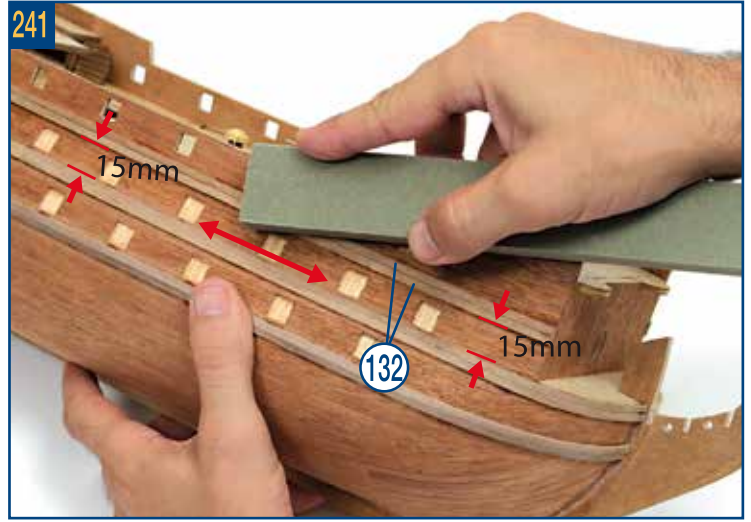
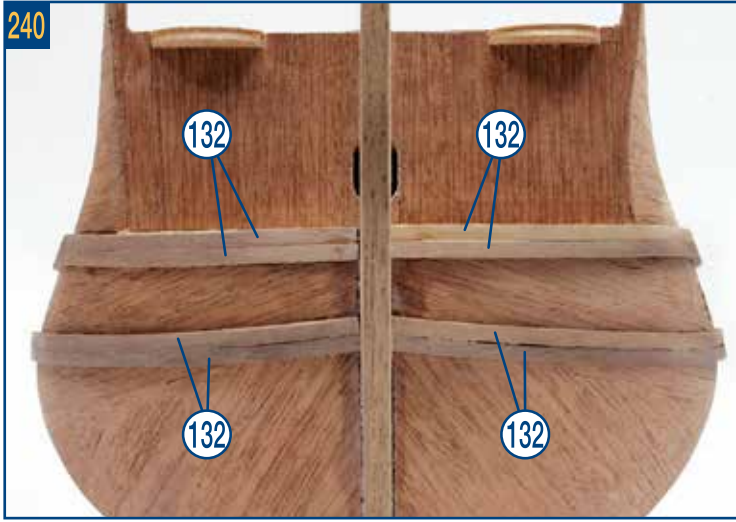

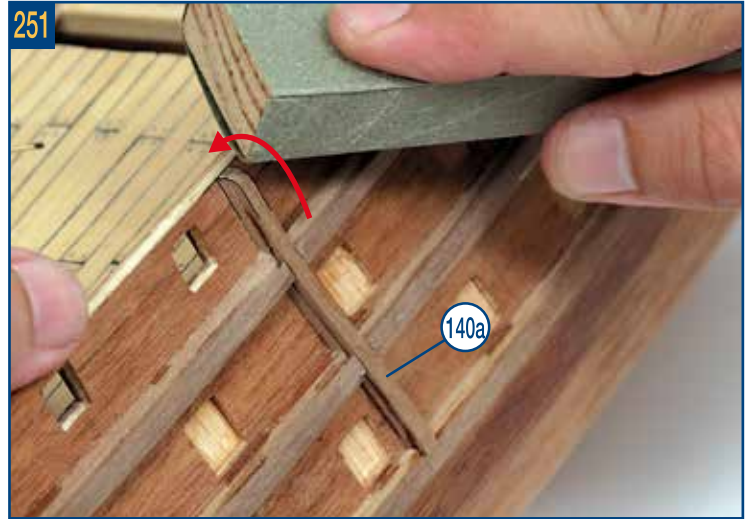
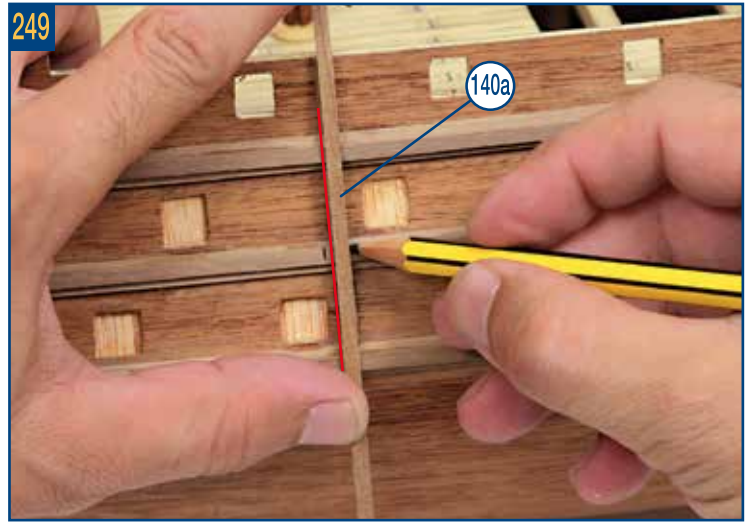
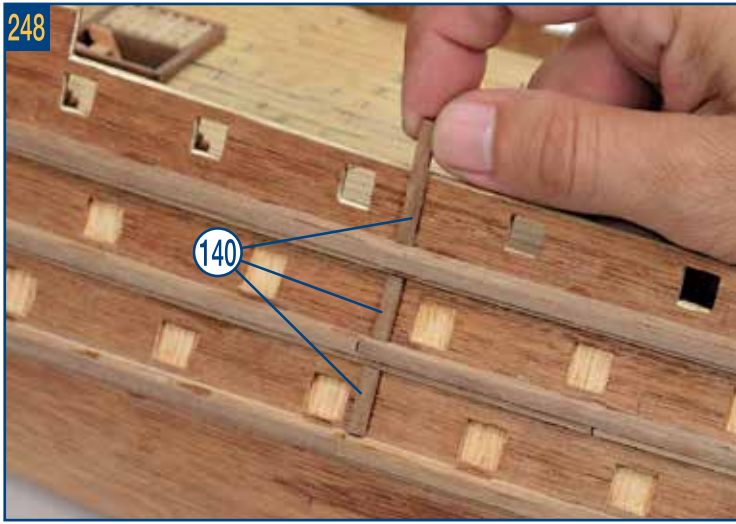

253

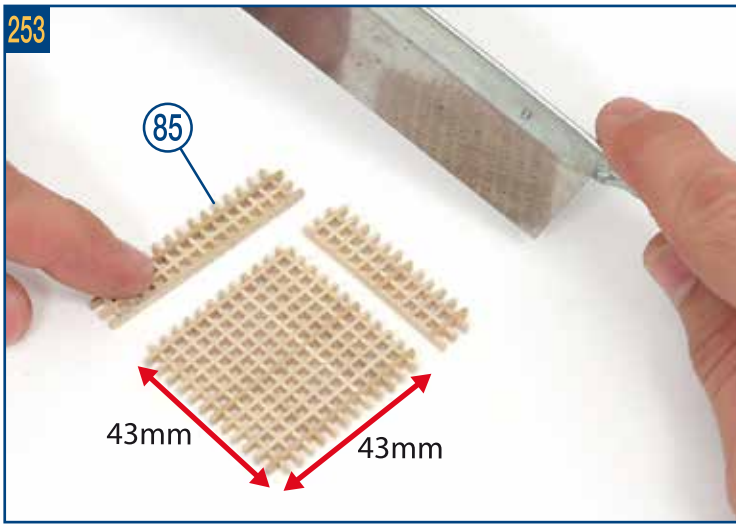

254

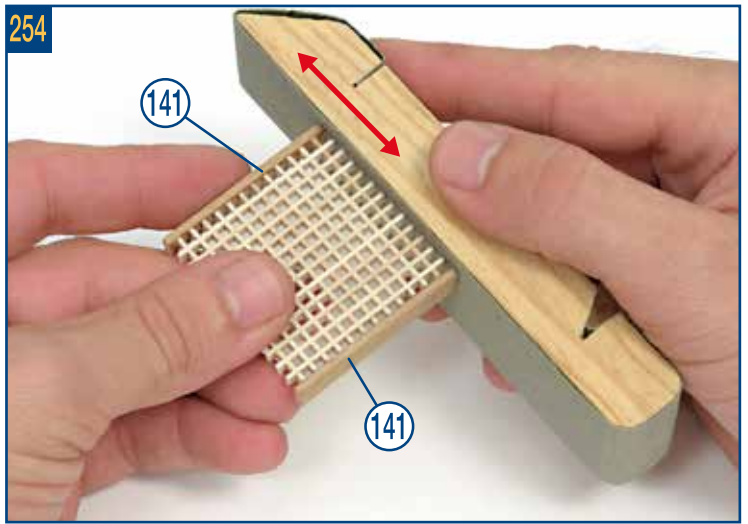

255

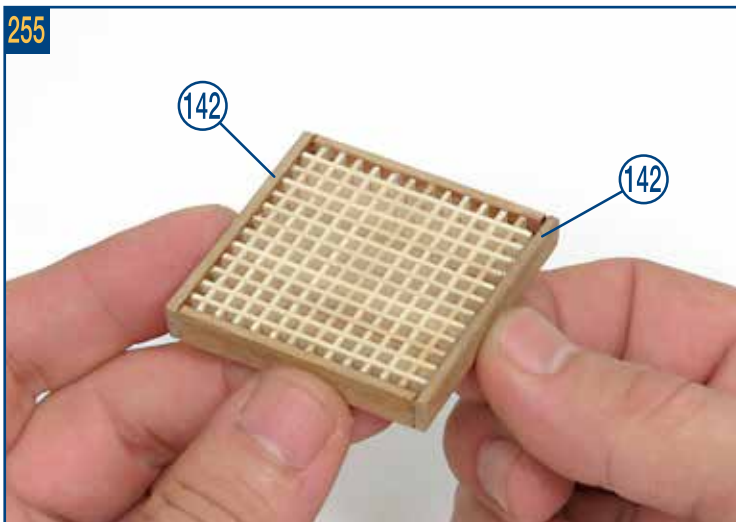

256

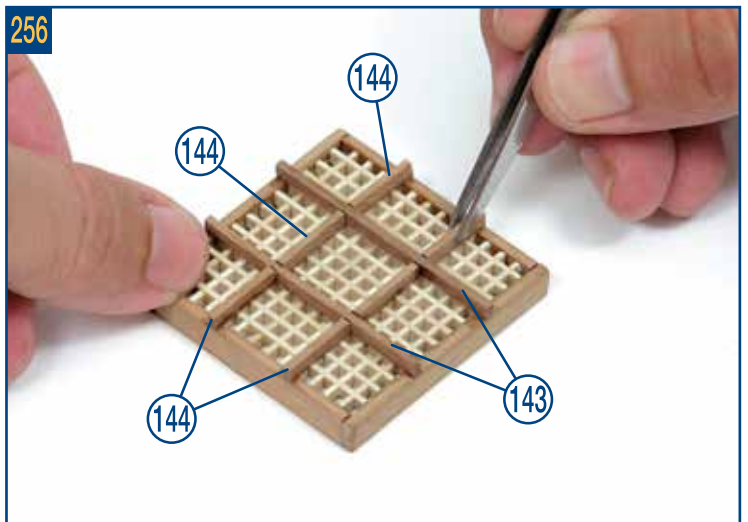

257

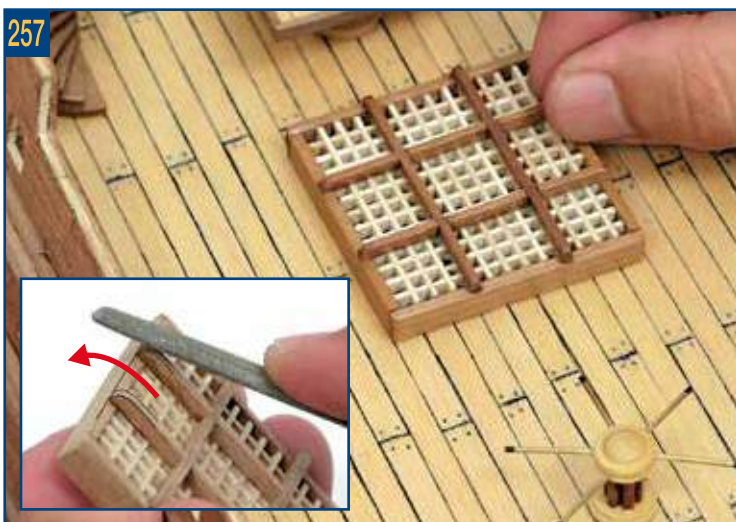

258

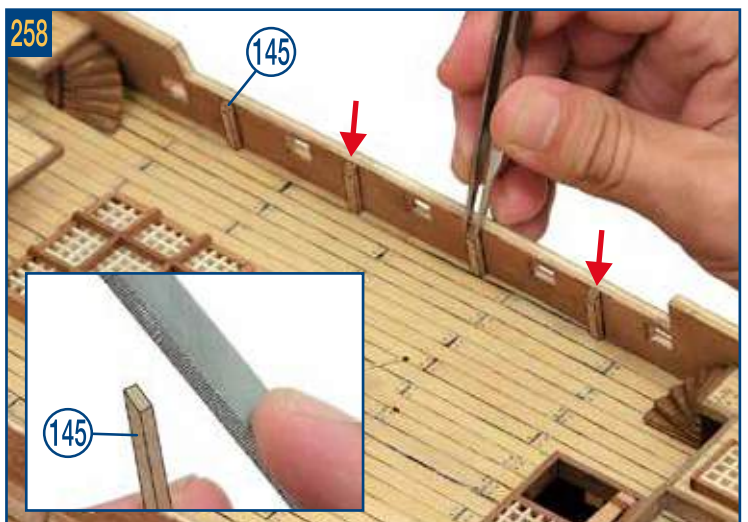

259



260

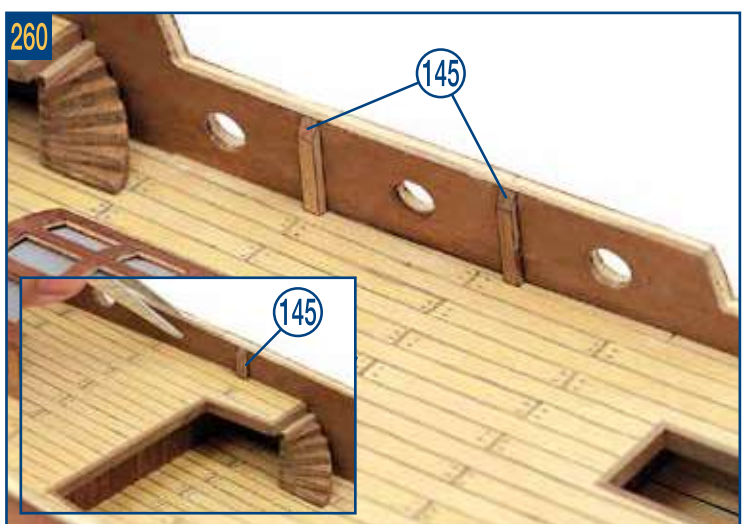

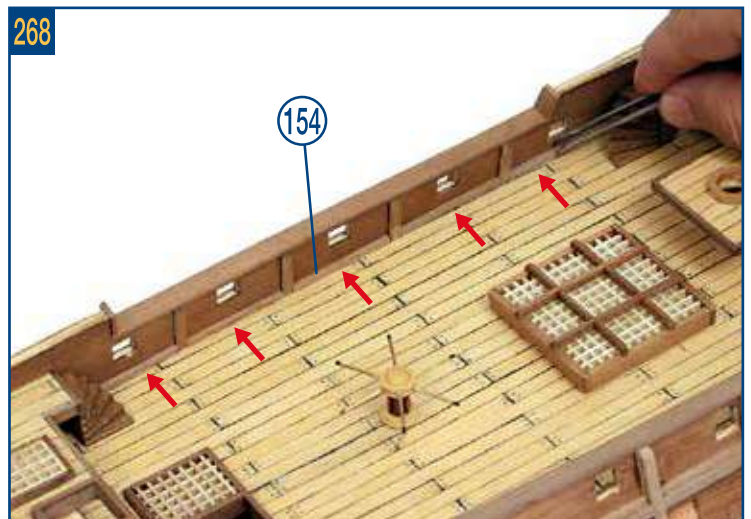
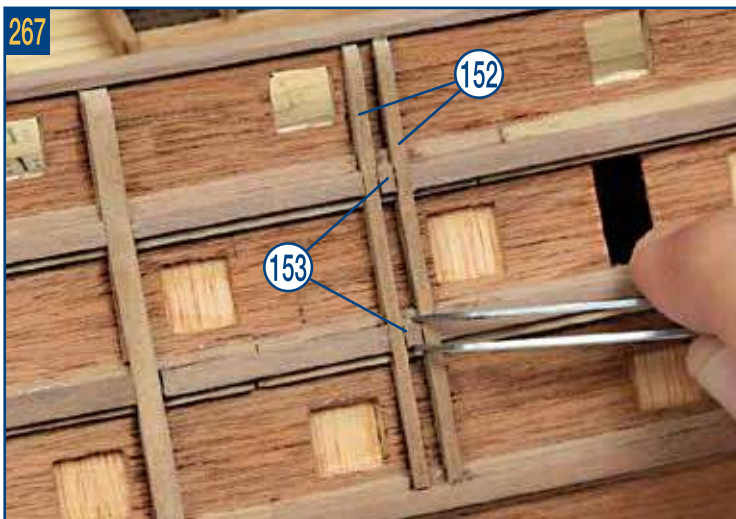
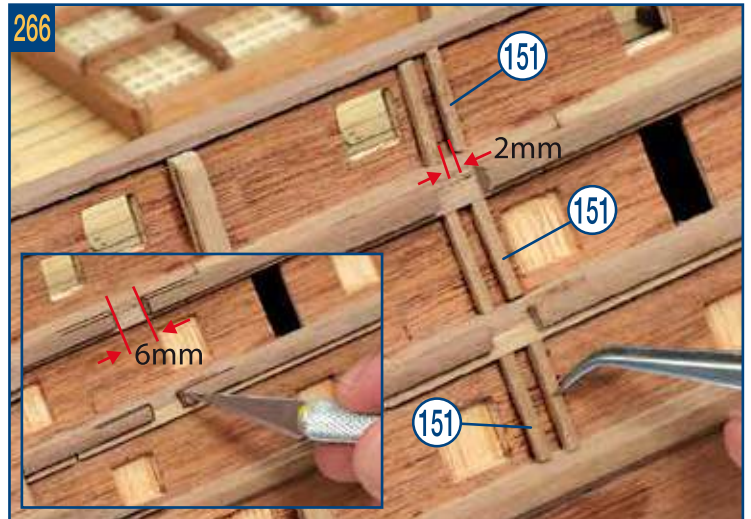
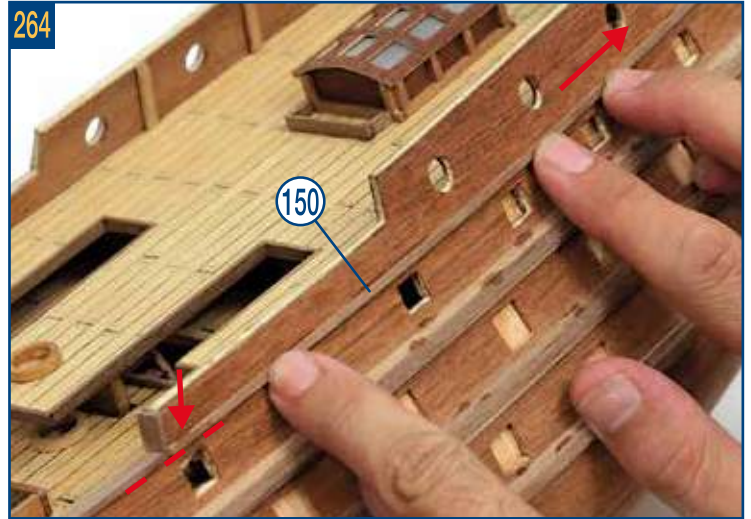
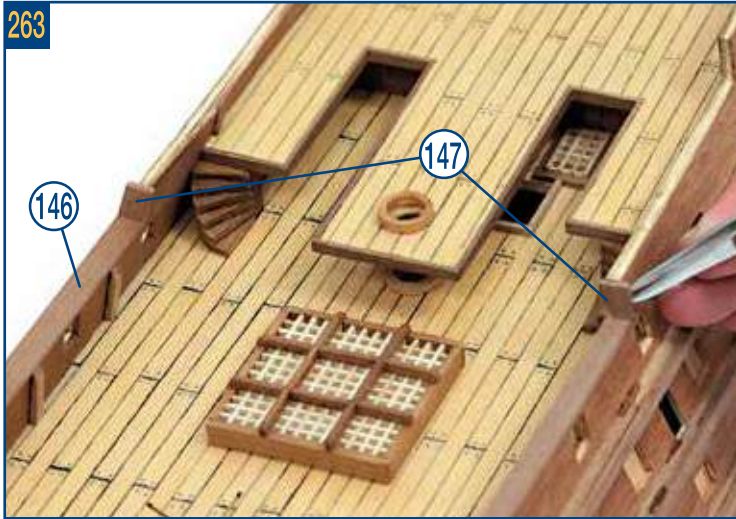
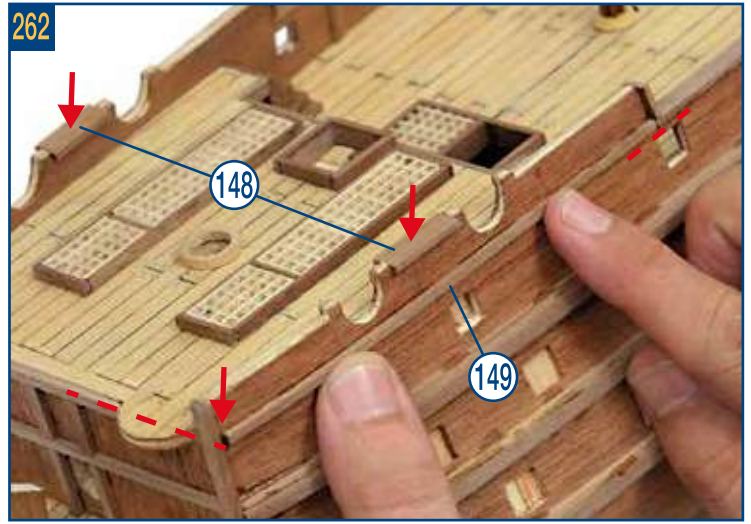
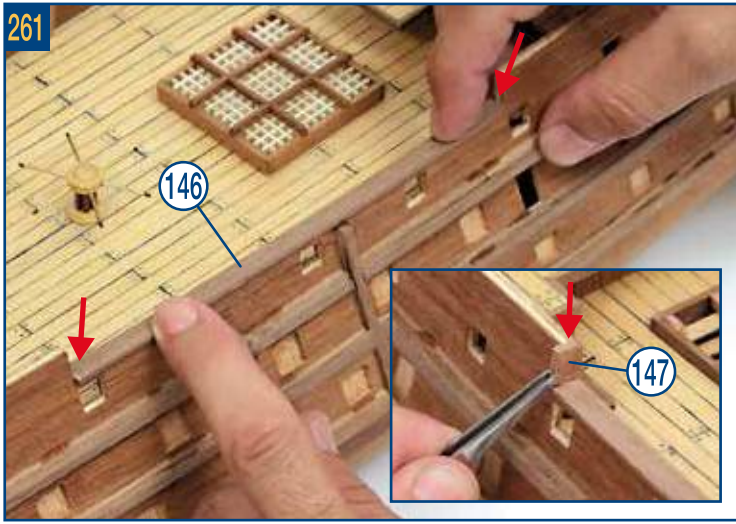

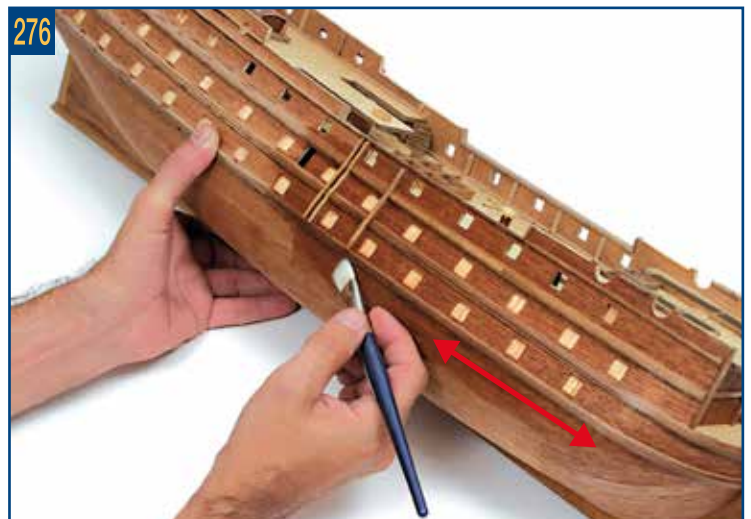
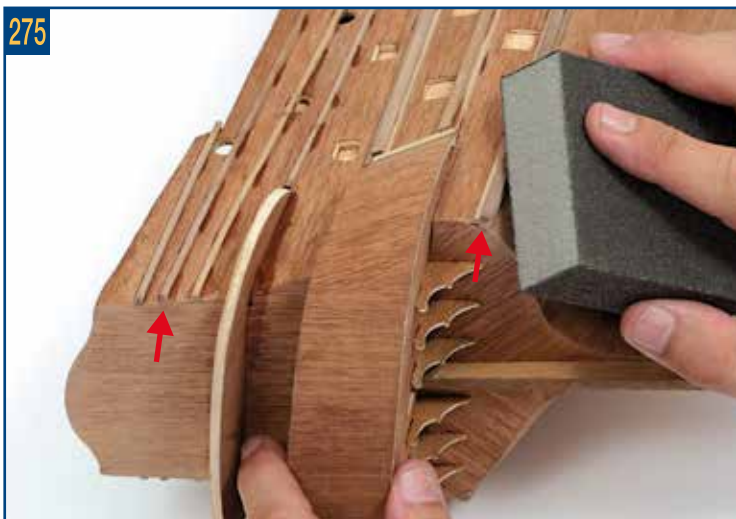
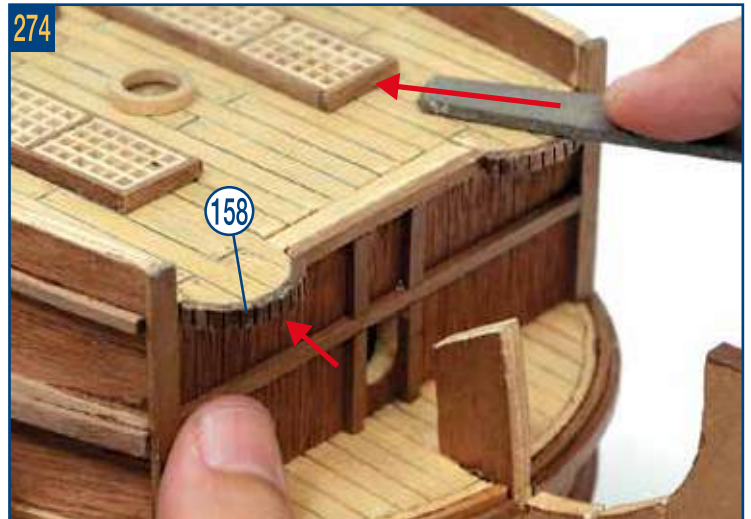
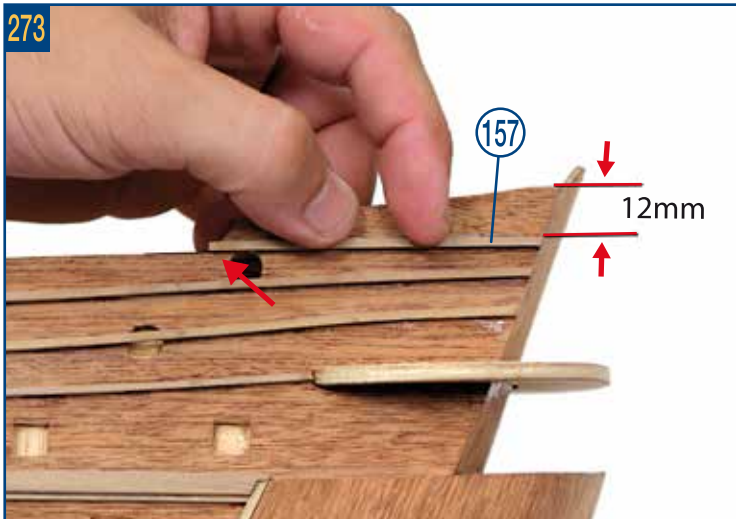
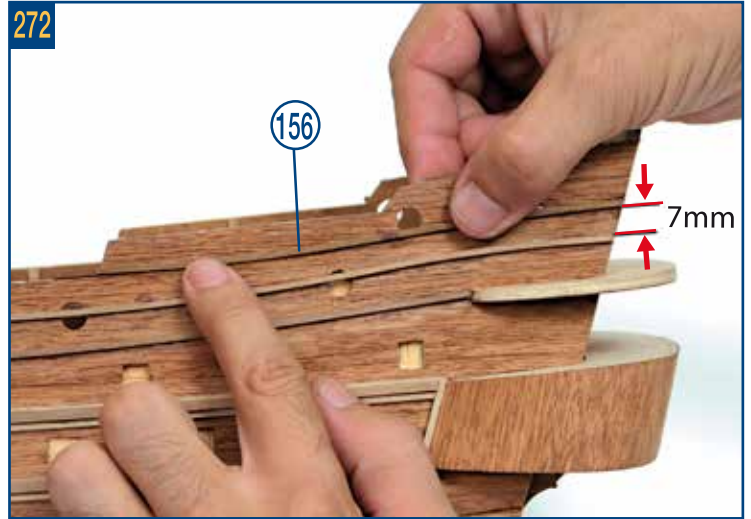
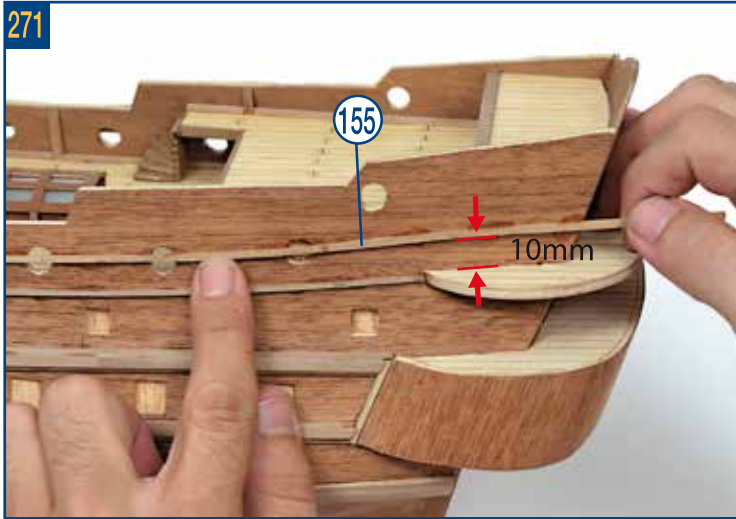
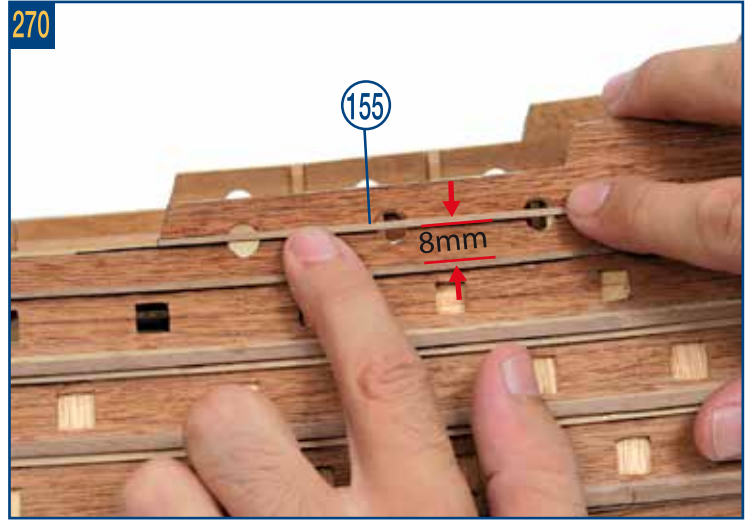
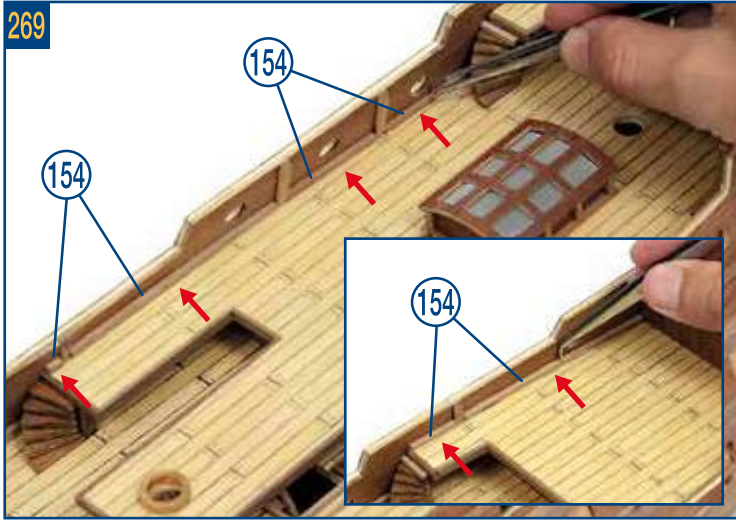

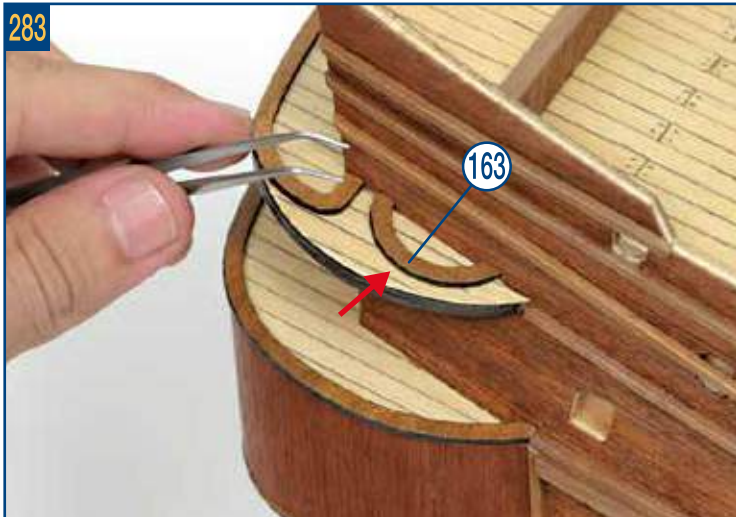
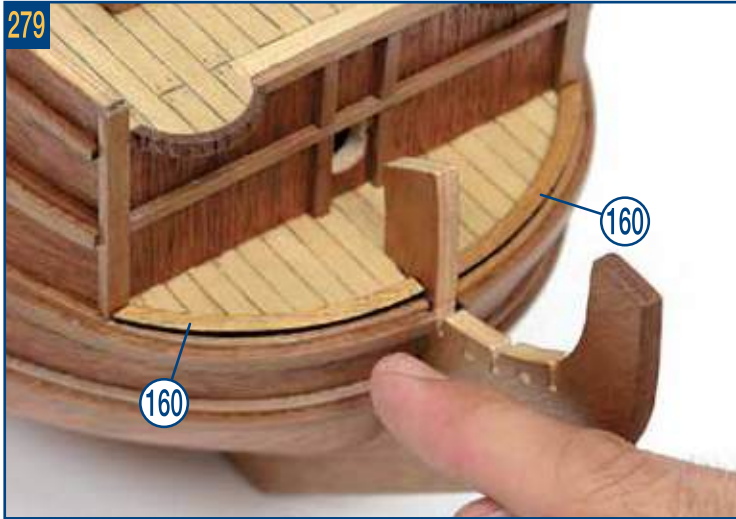
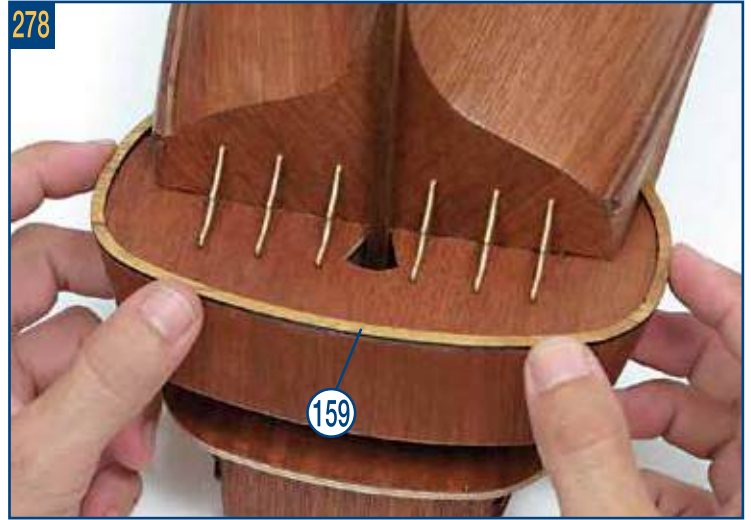
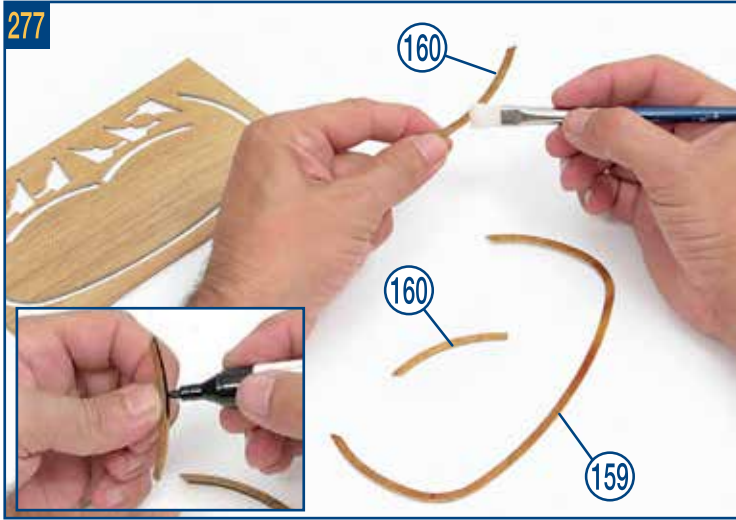

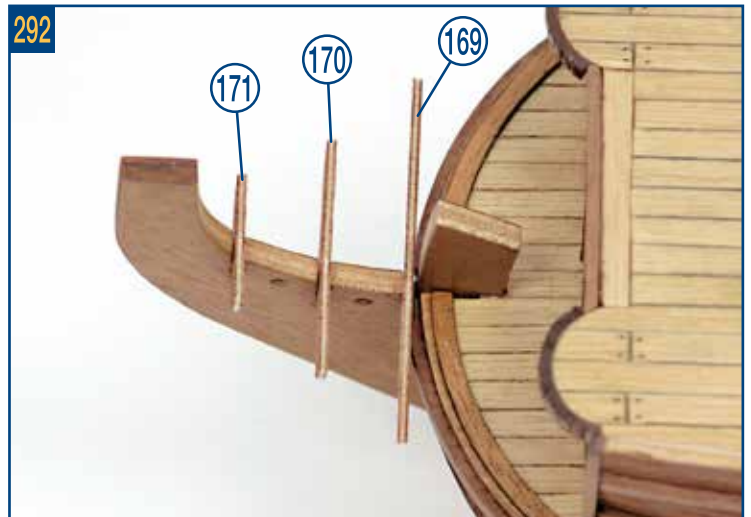
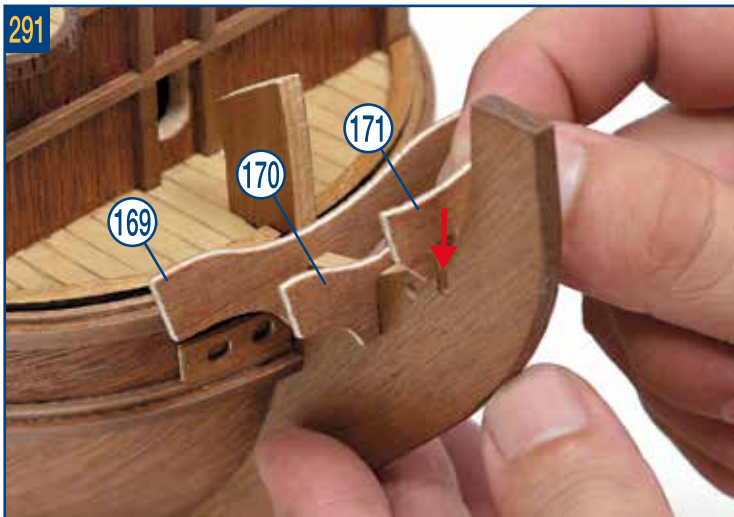
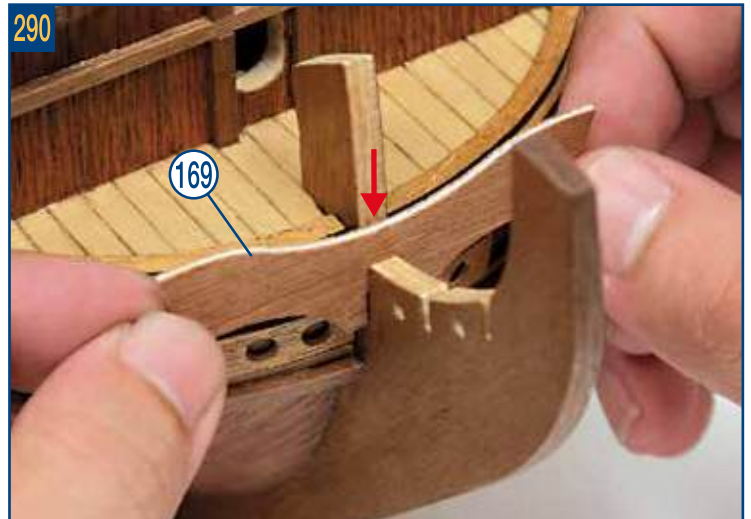
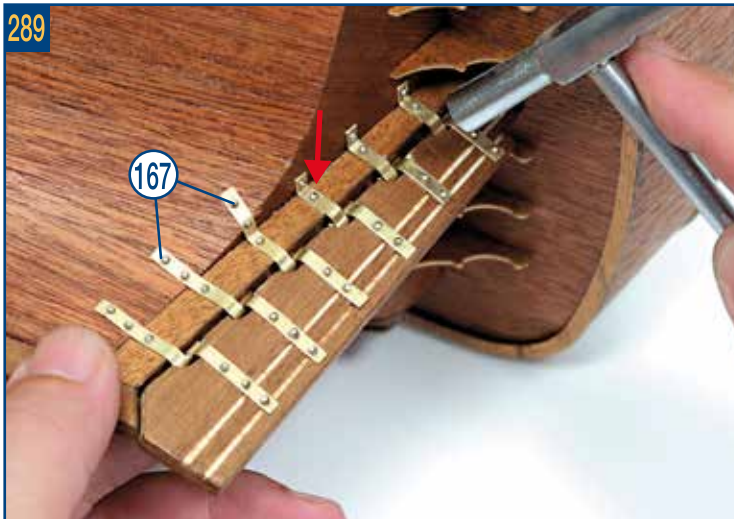
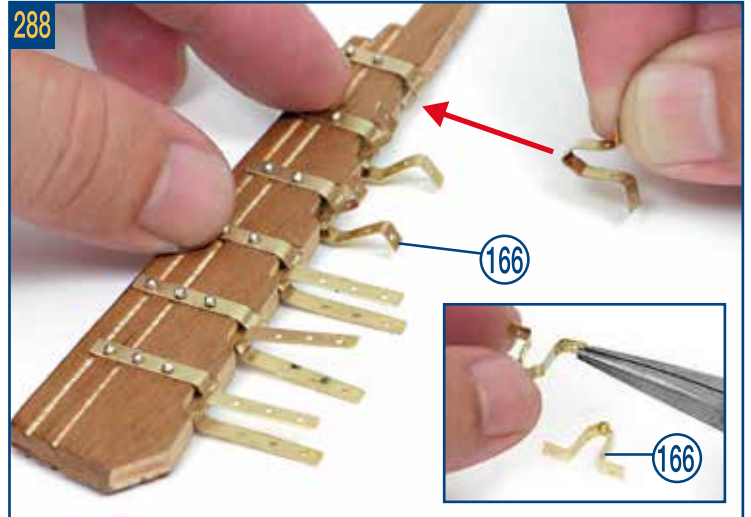
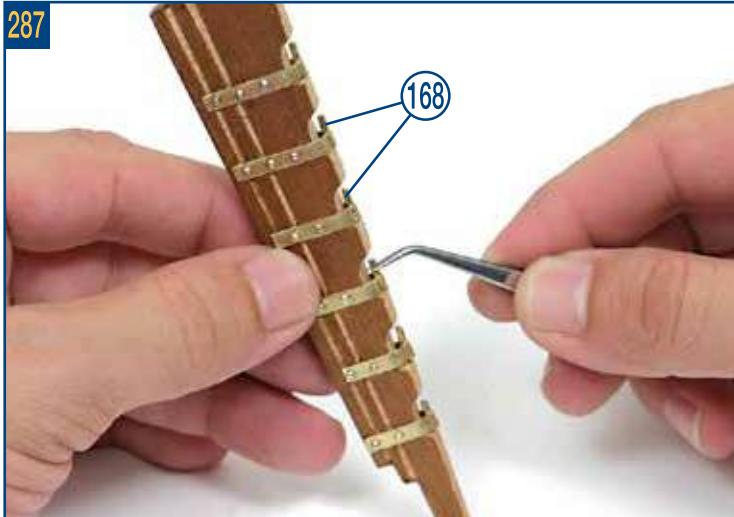
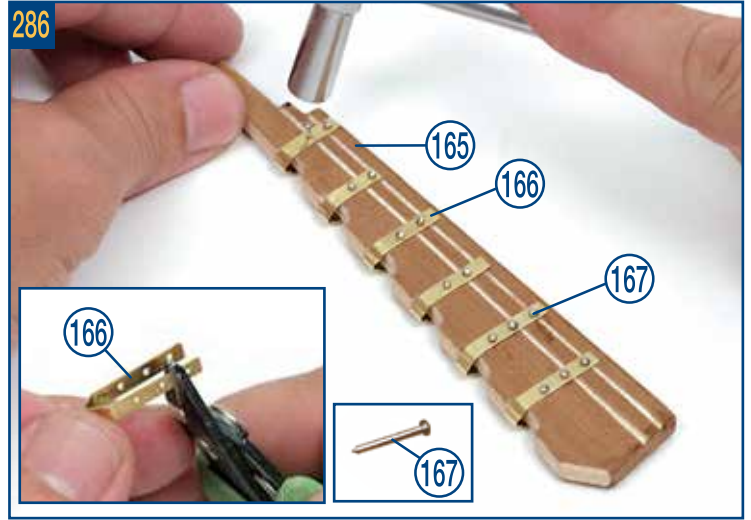
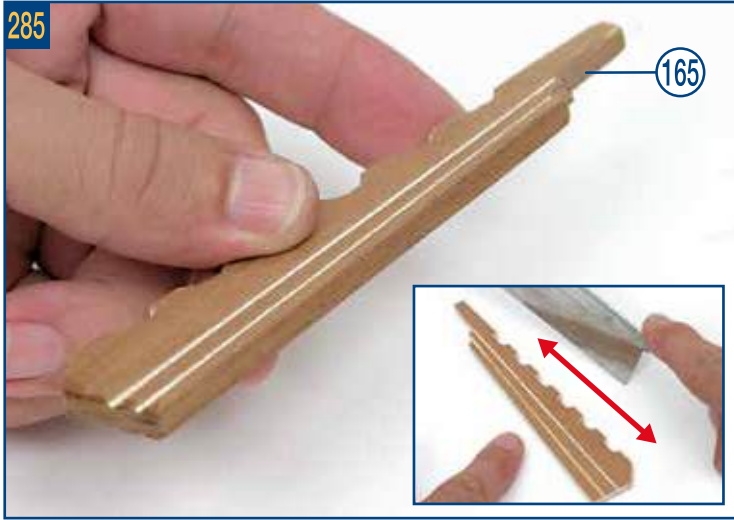

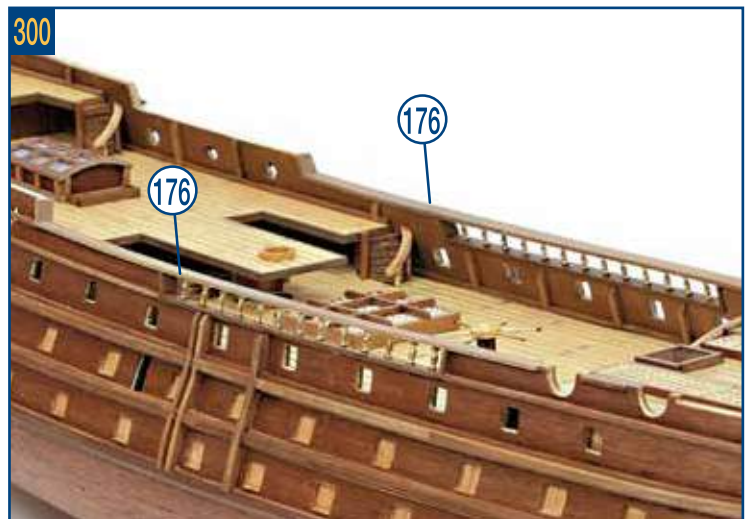
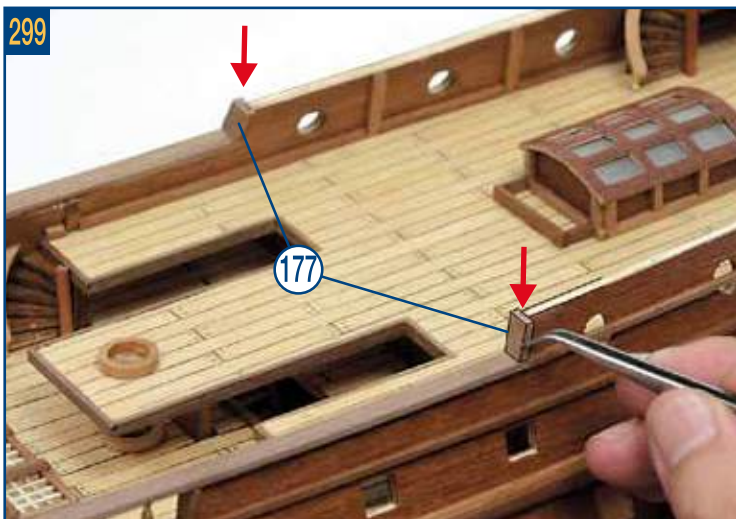
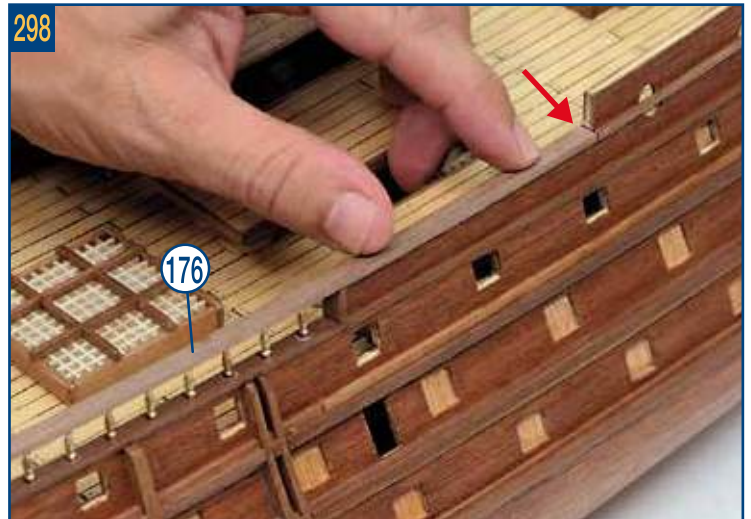
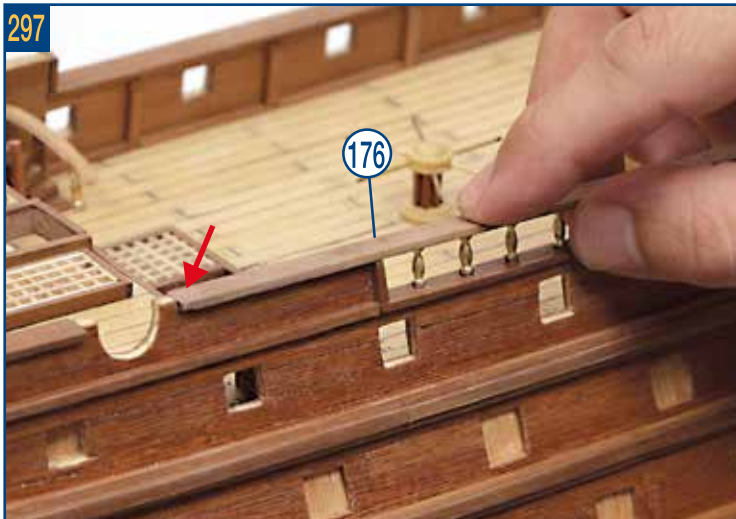
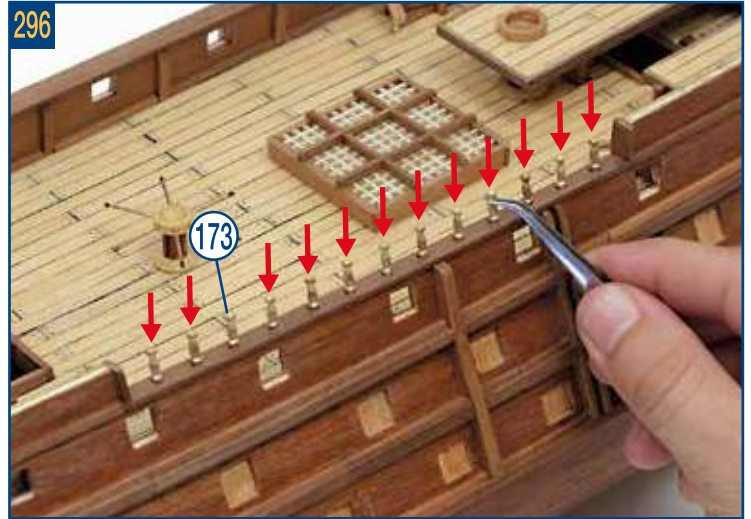
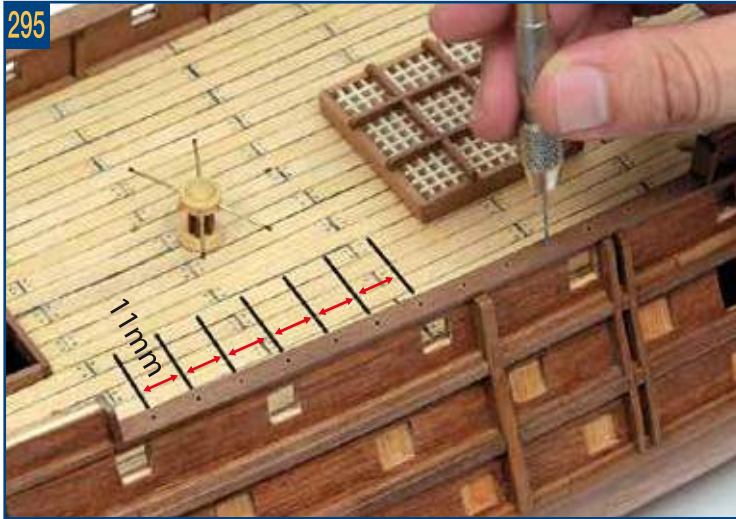
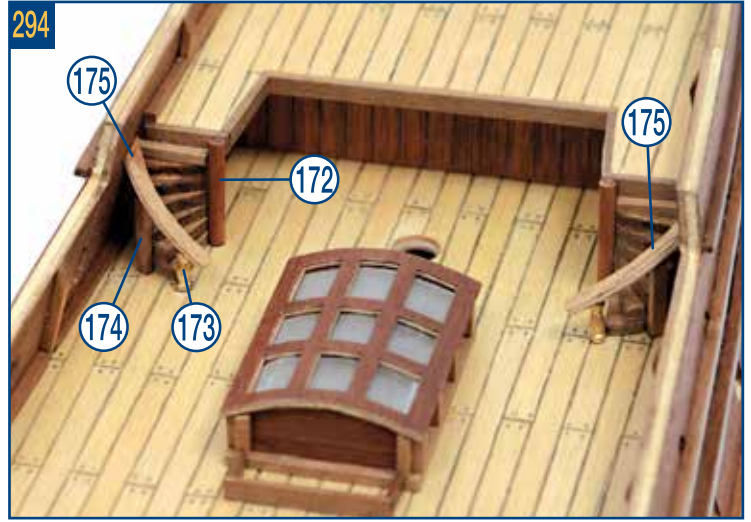
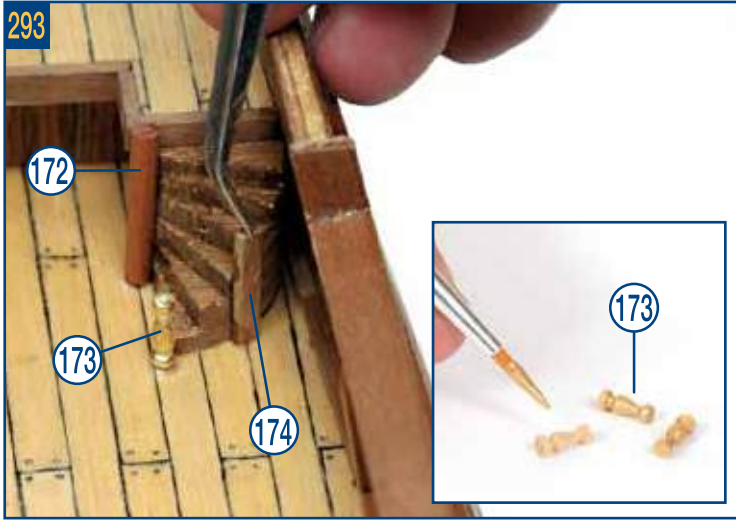

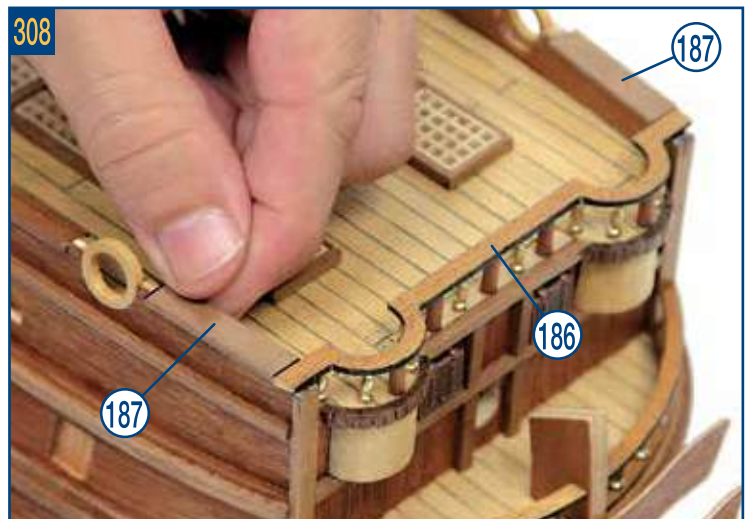
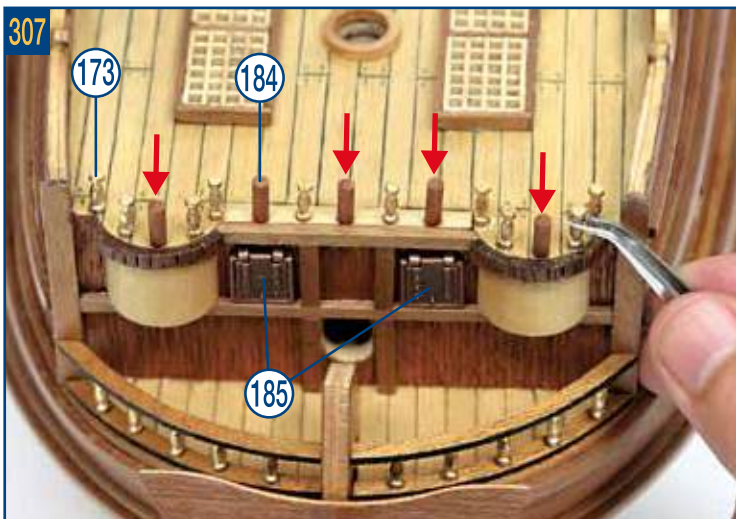
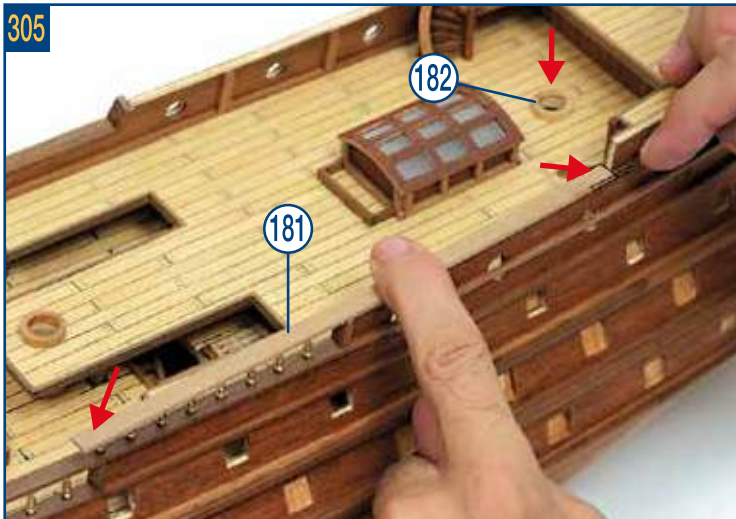
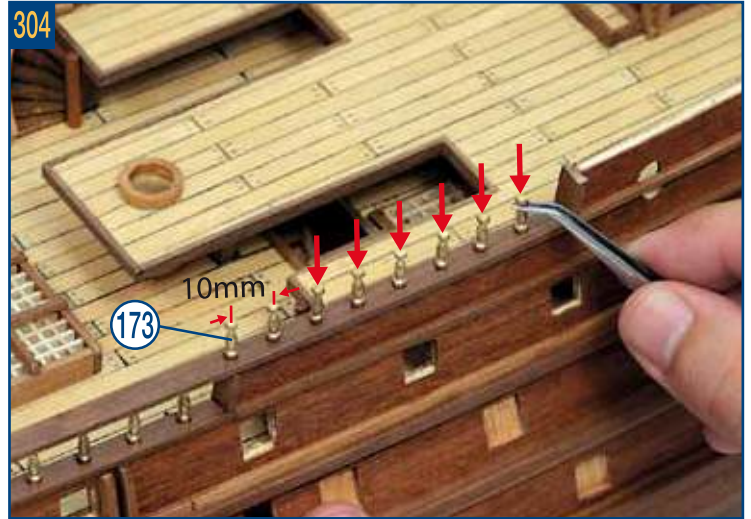
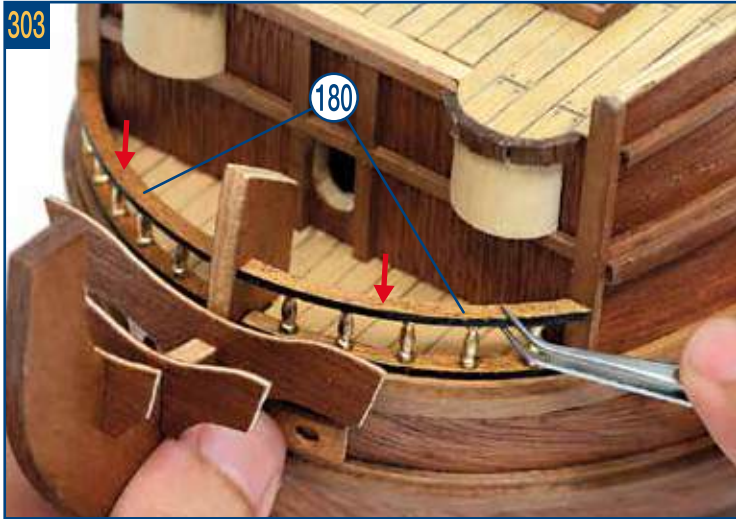
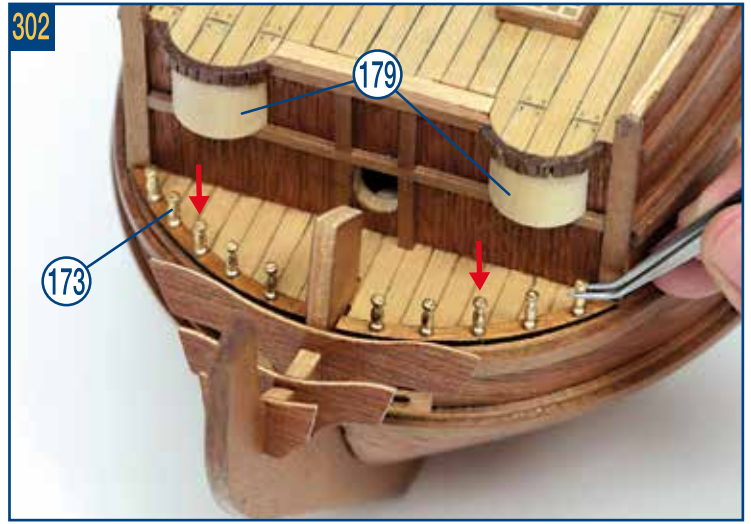
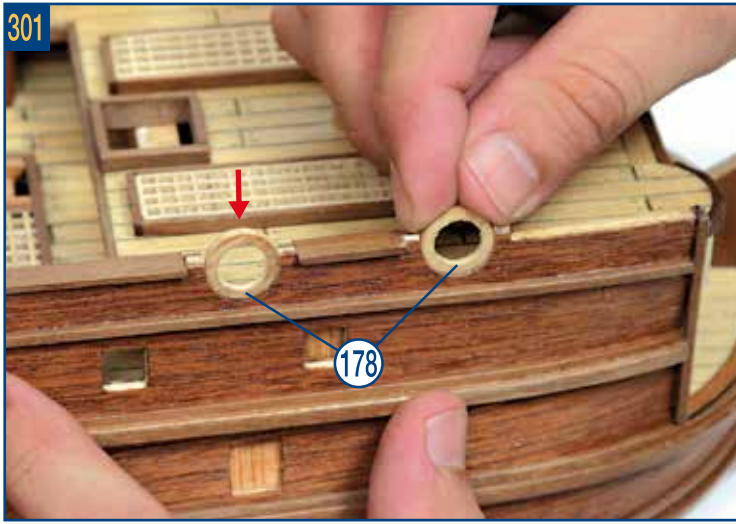

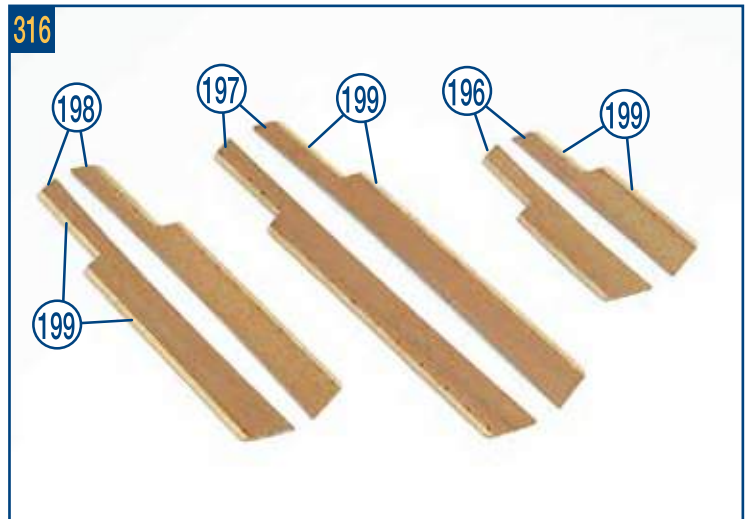
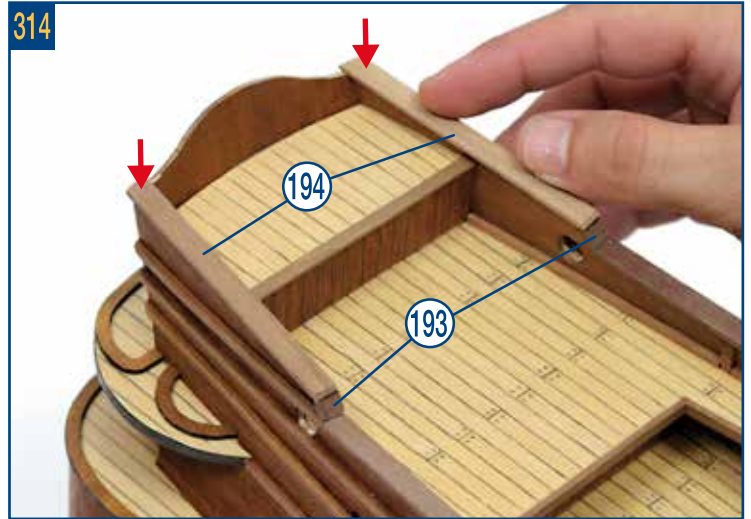
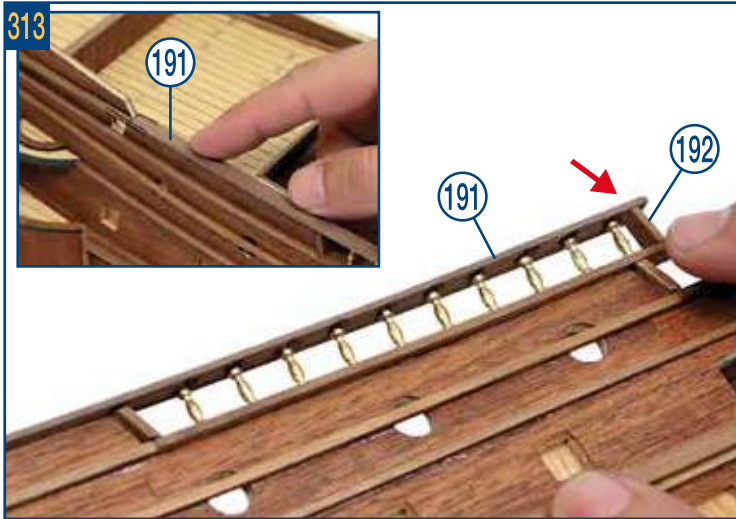
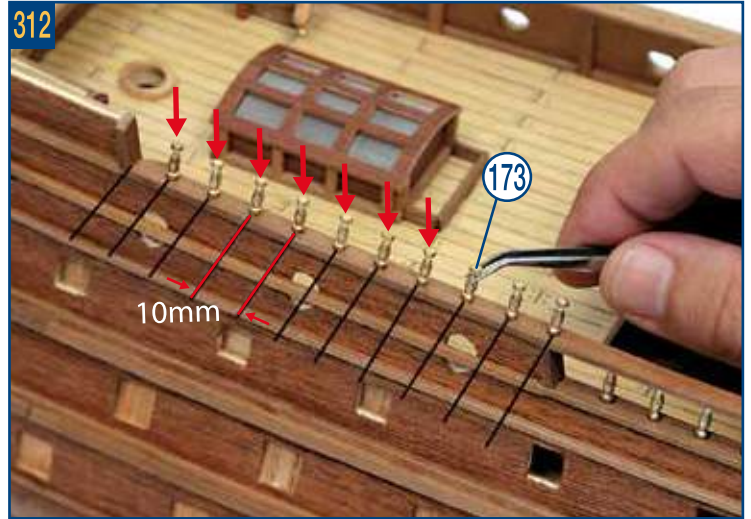
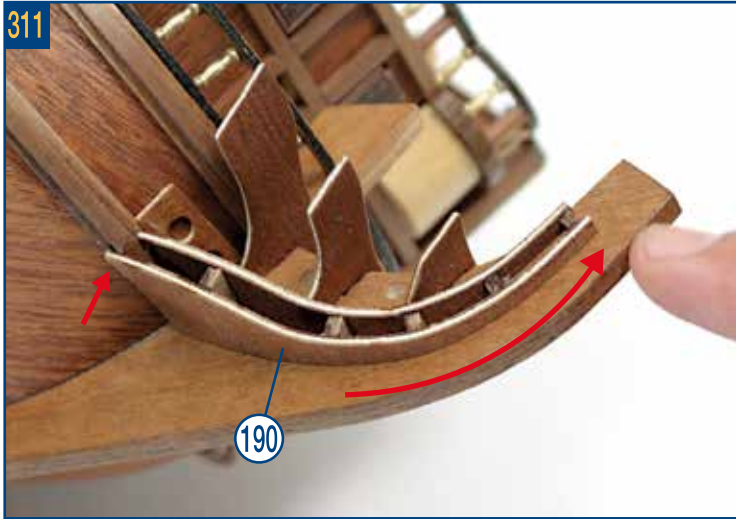
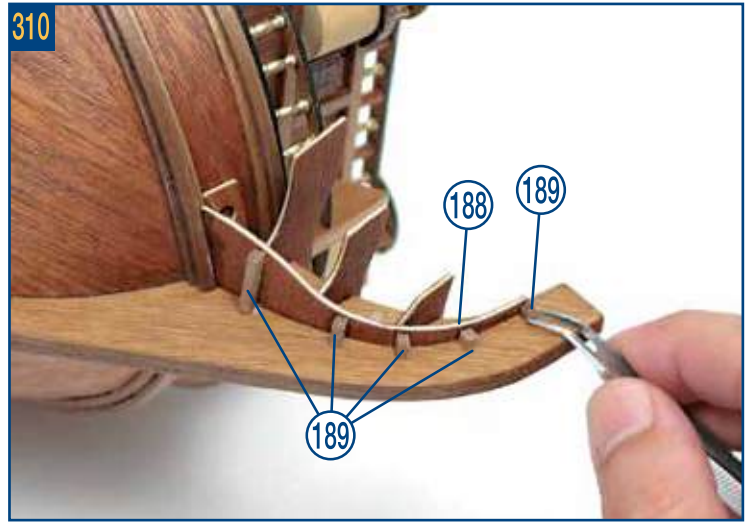
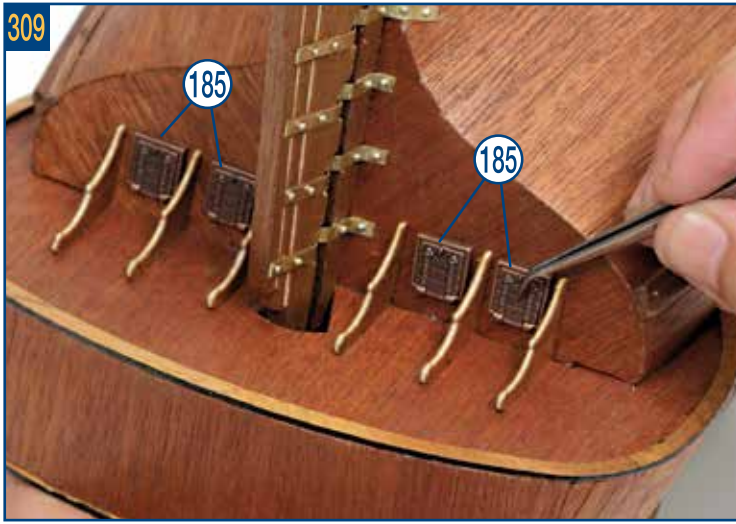

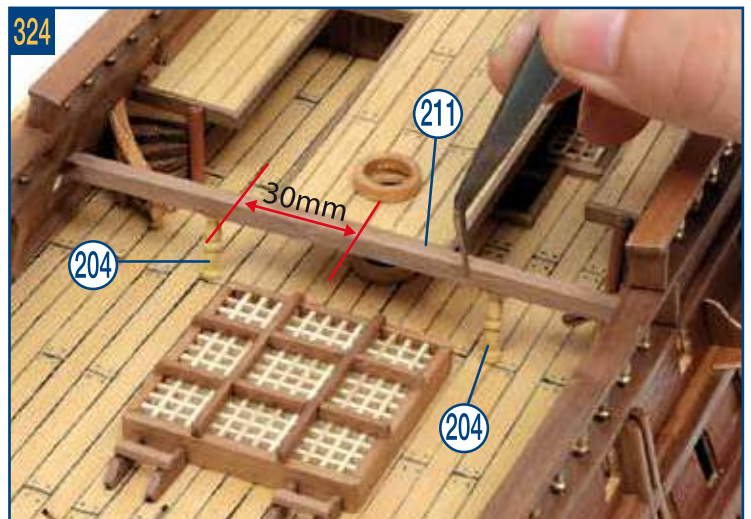
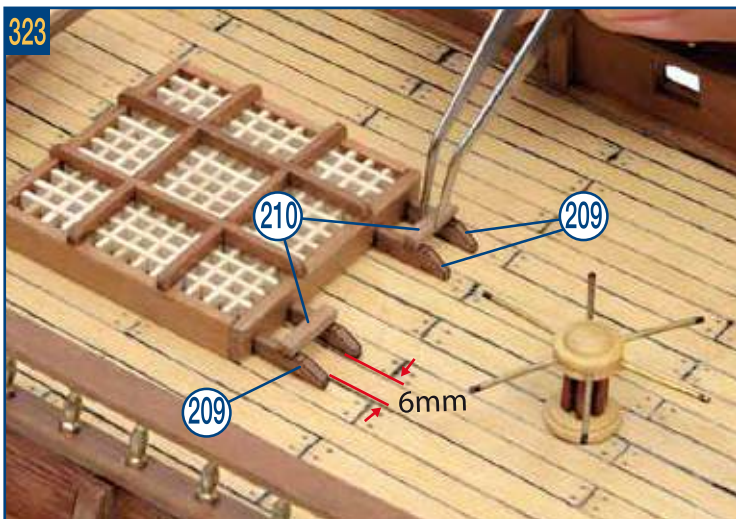
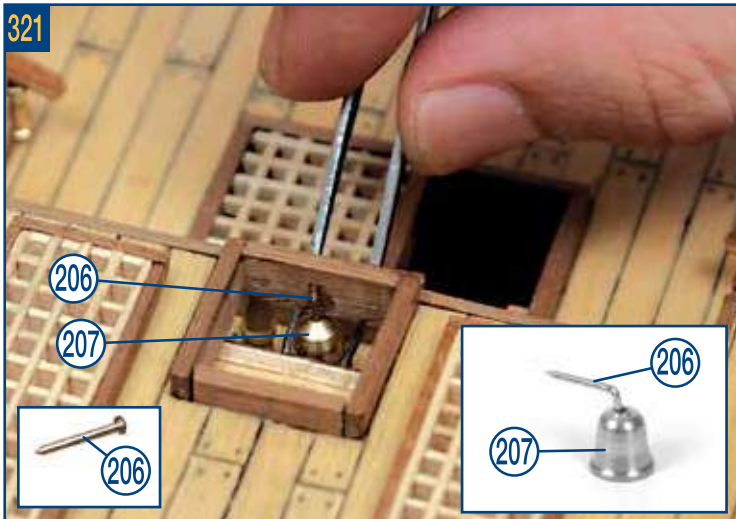
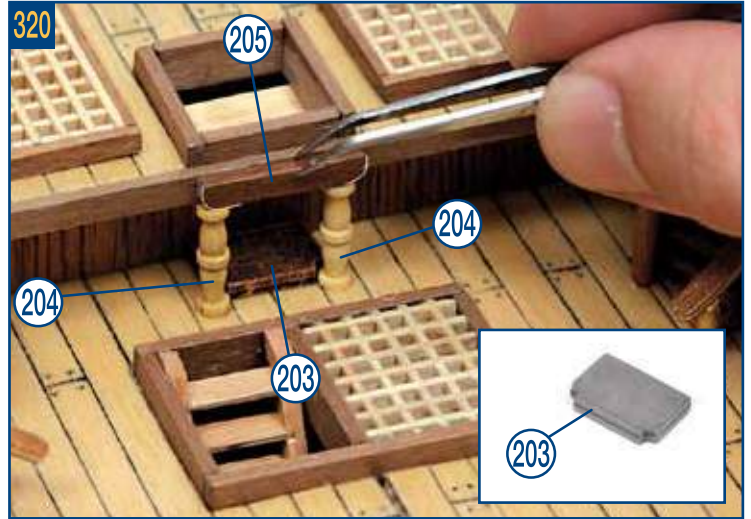
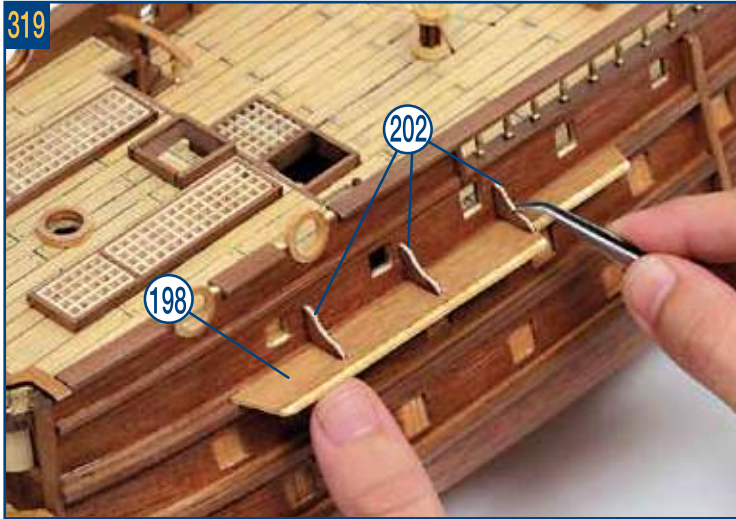
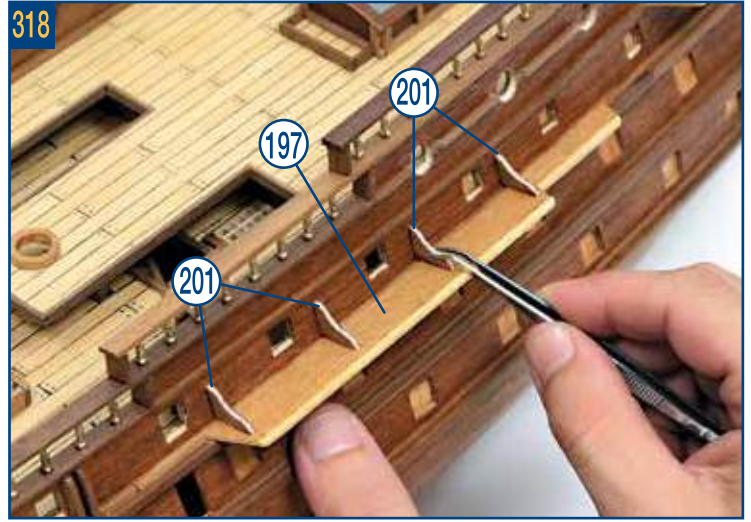
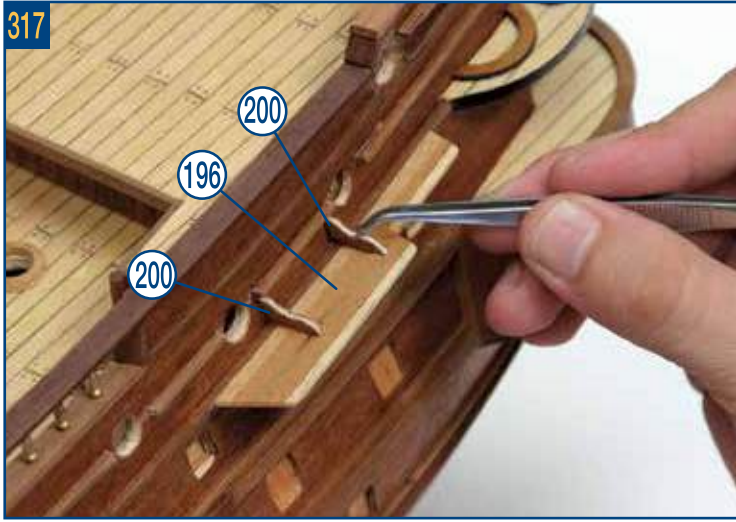

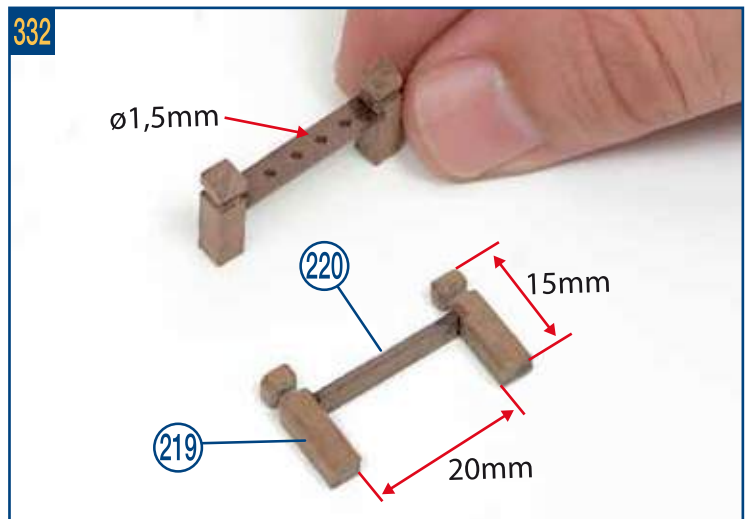
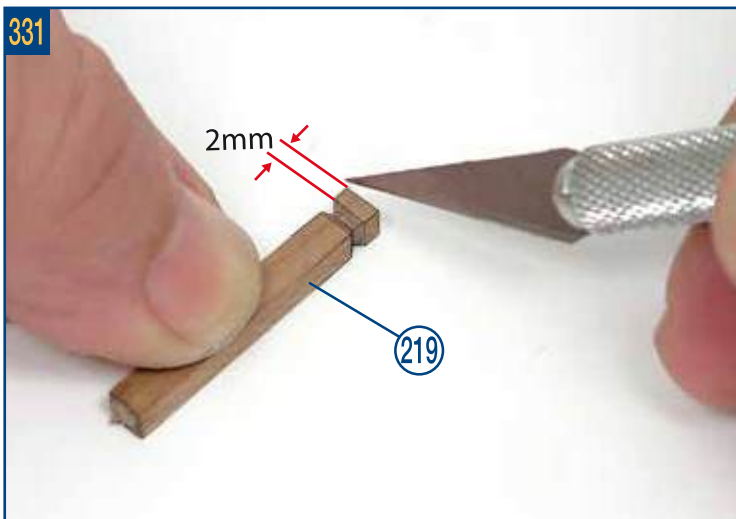
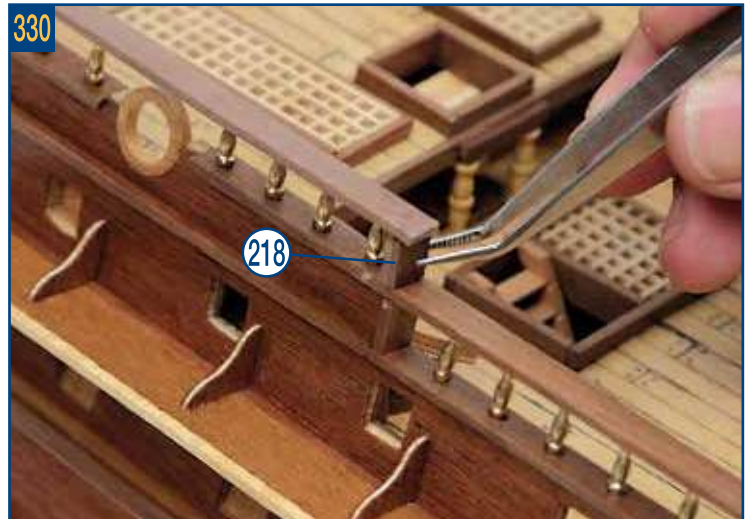
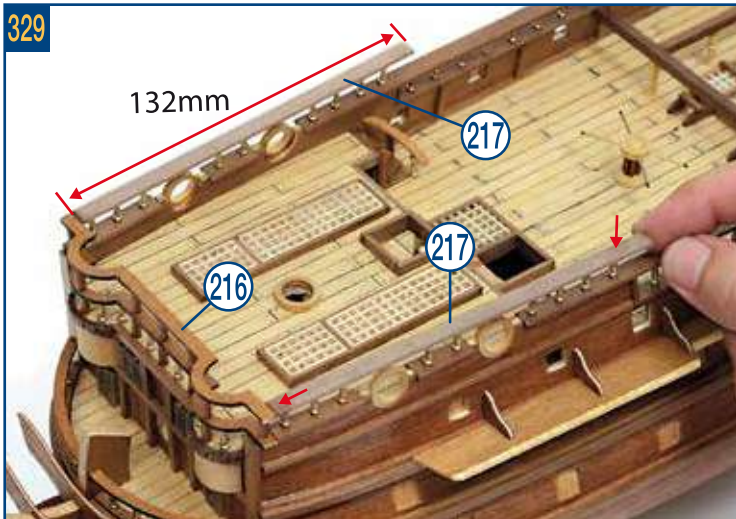
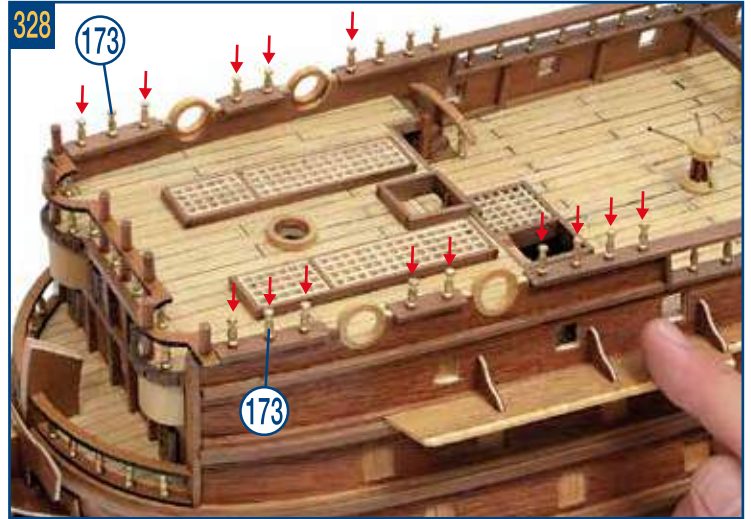
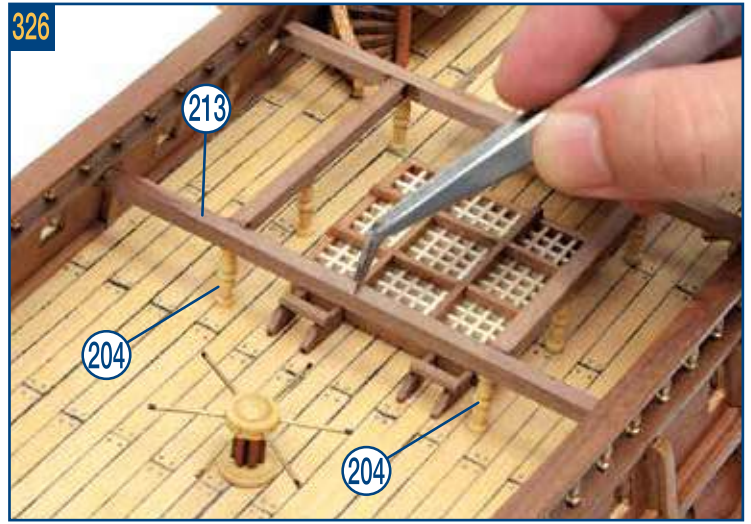
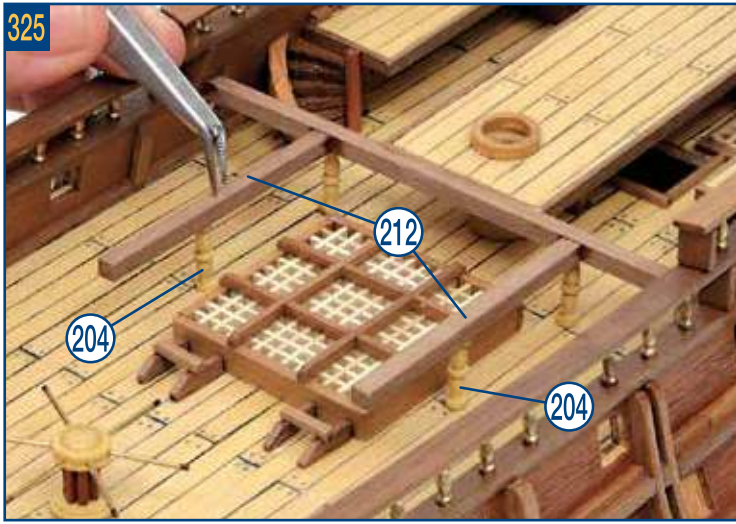

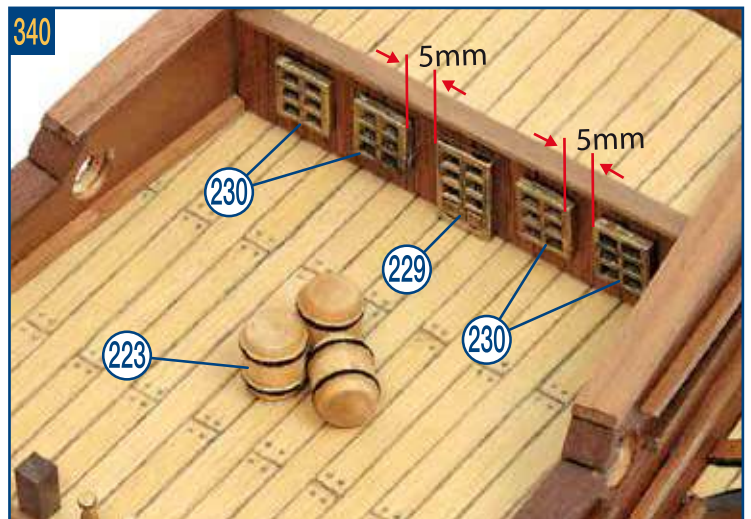
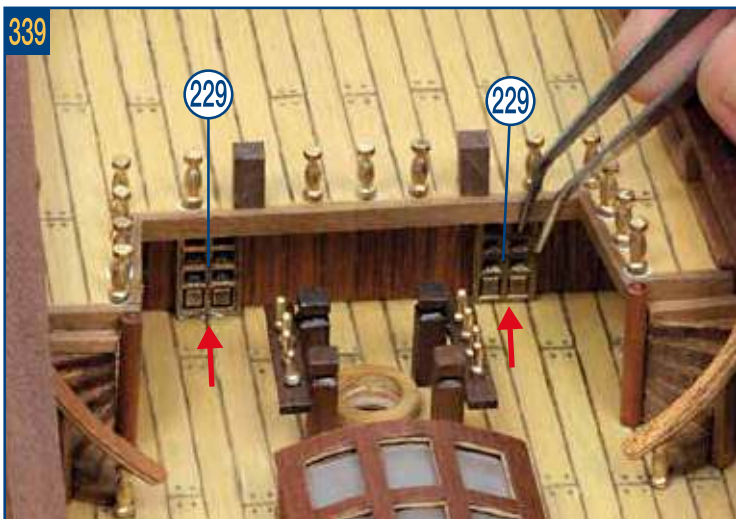
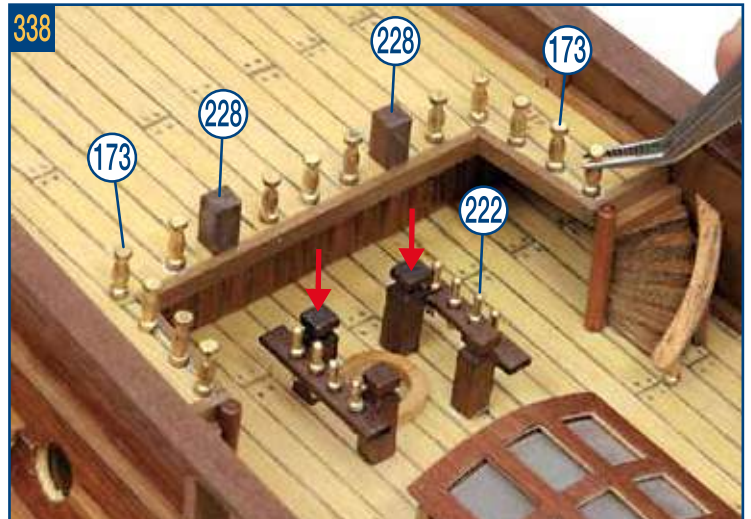
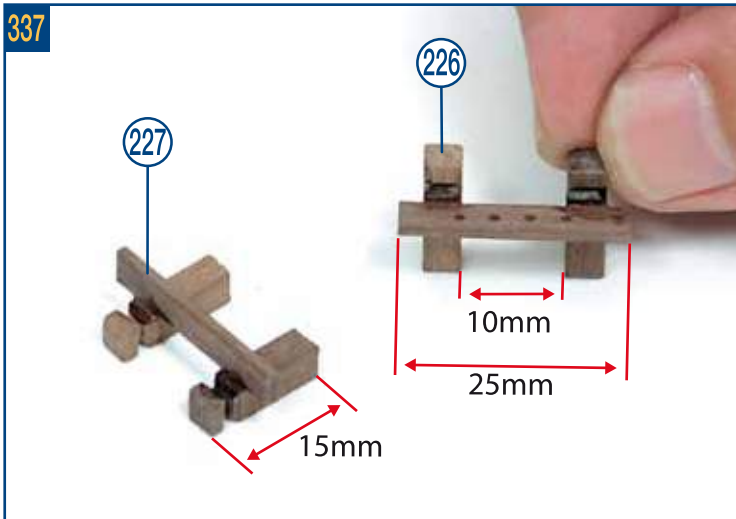
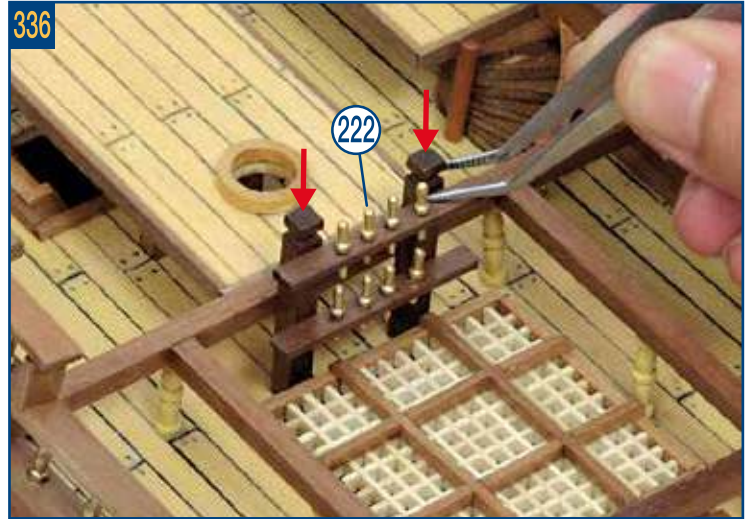
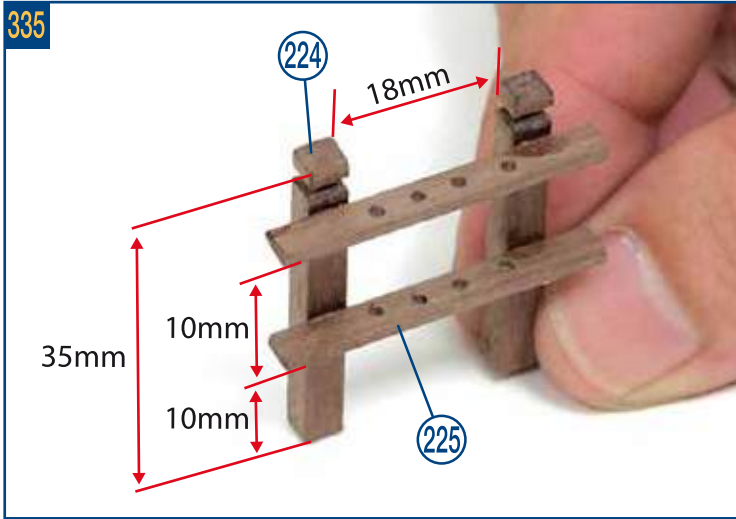
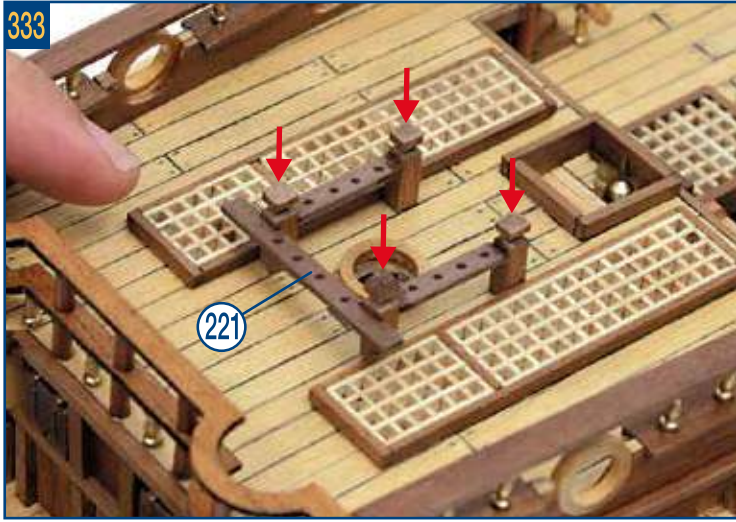

341

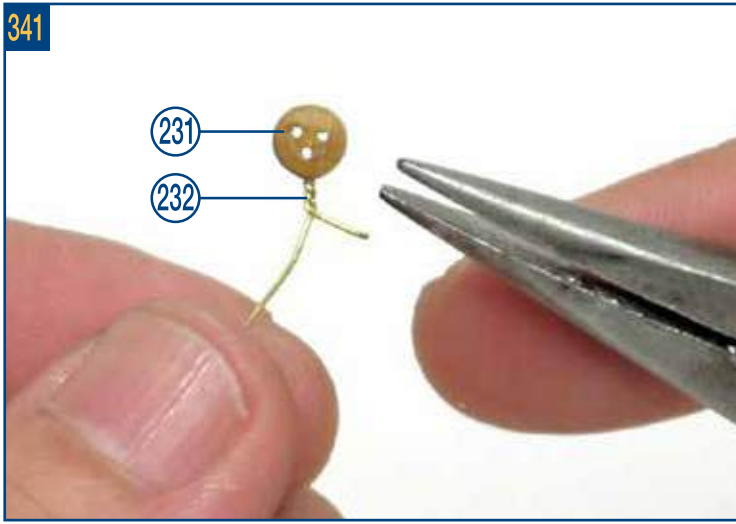

342

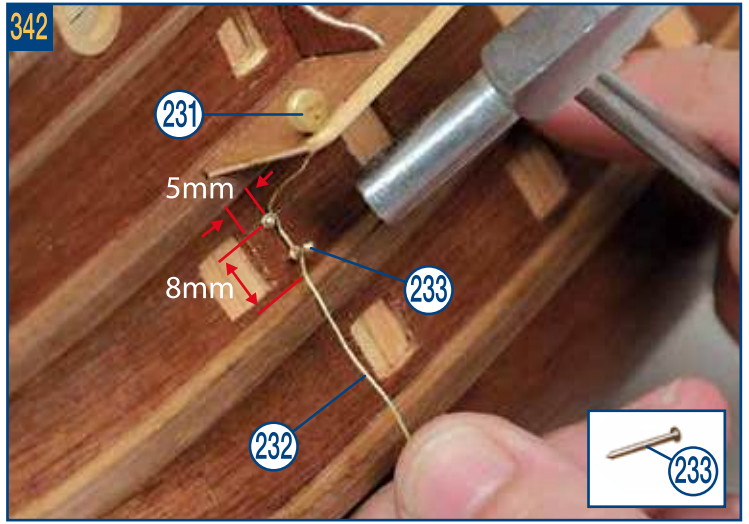

343

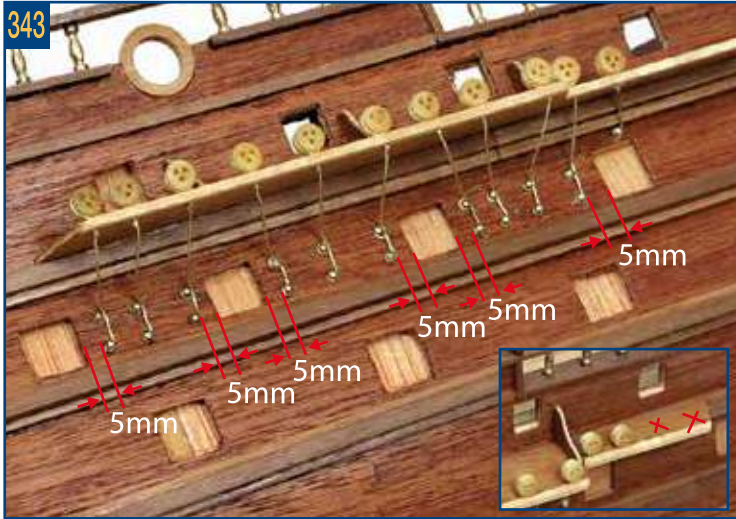

344

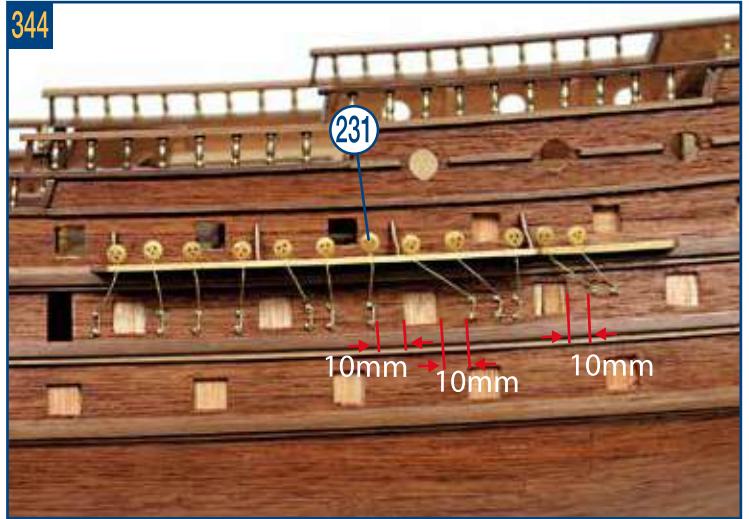

345

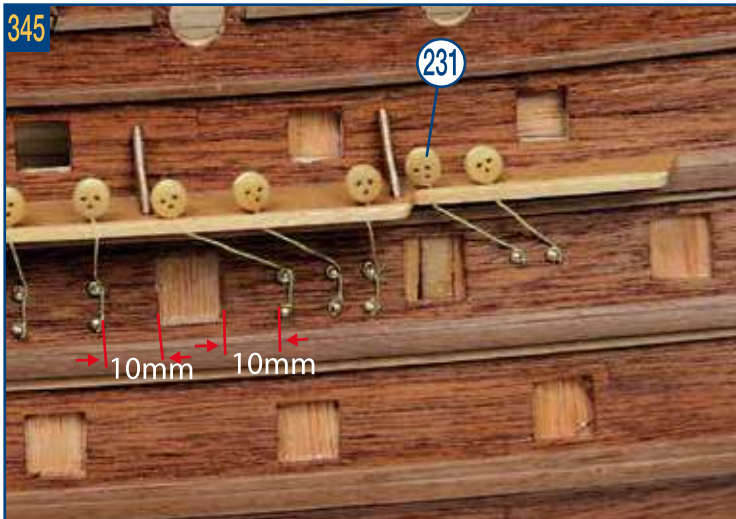

346



347

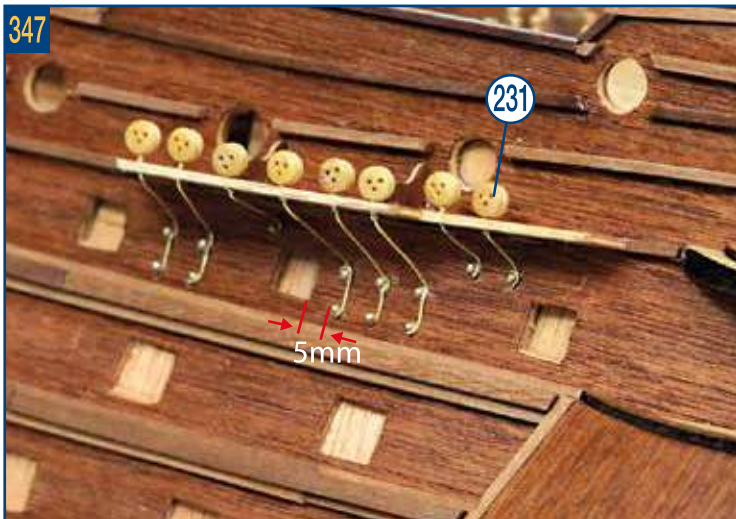

348

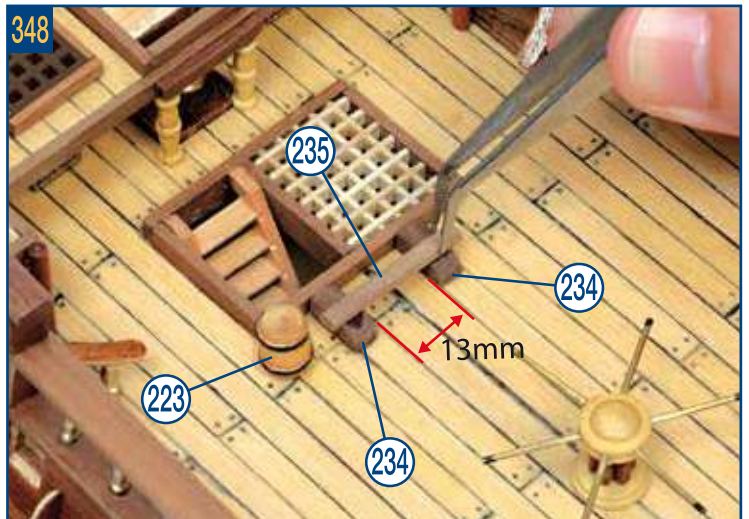

349



350

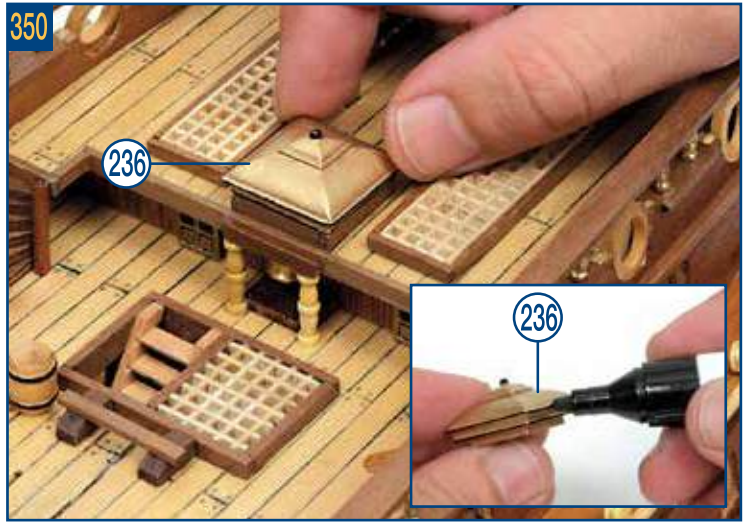

351

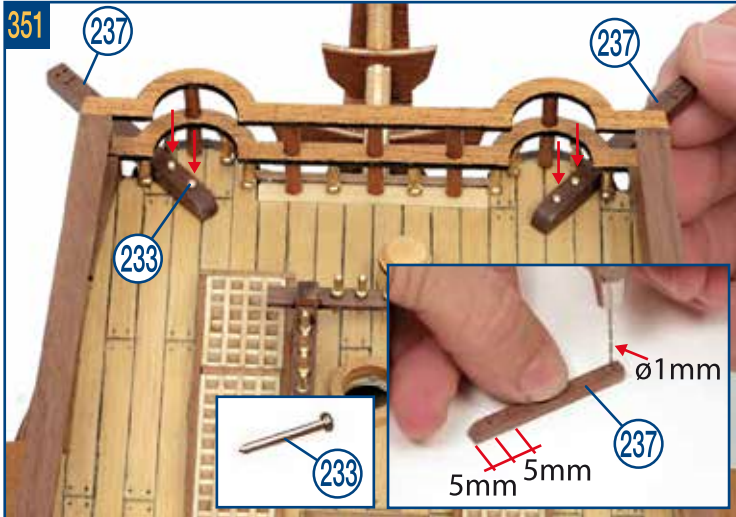

352



353



354

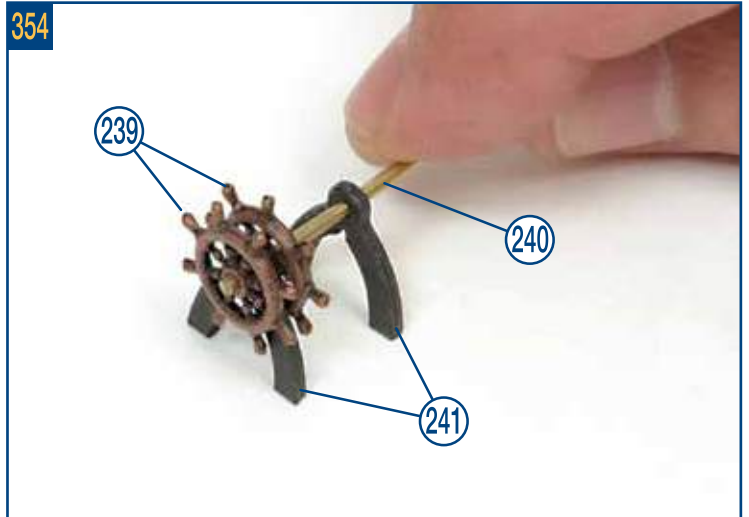

355

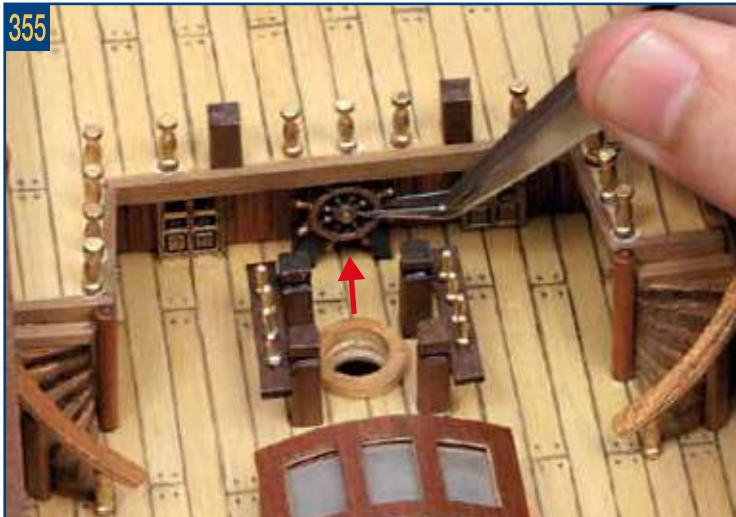

356

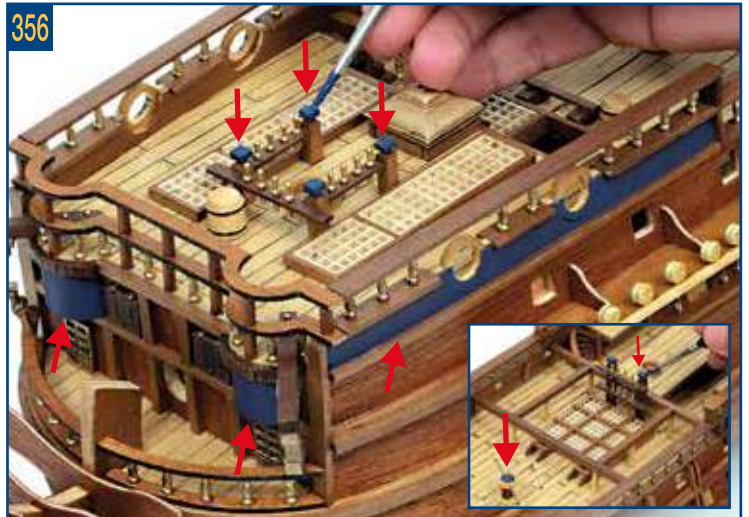

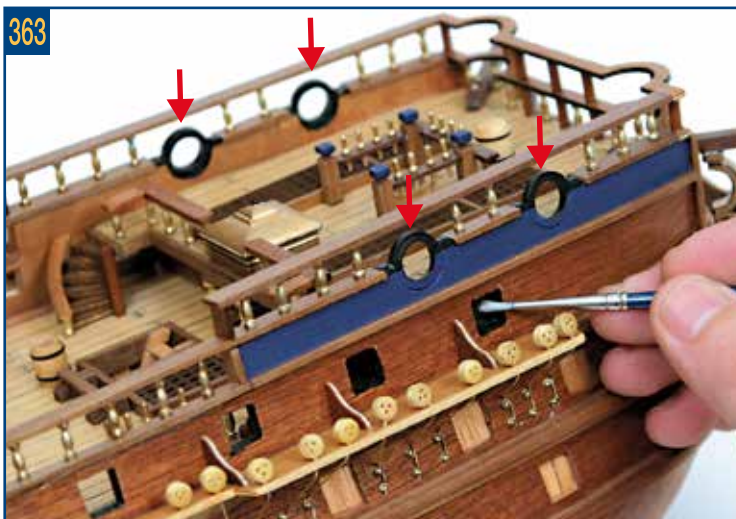
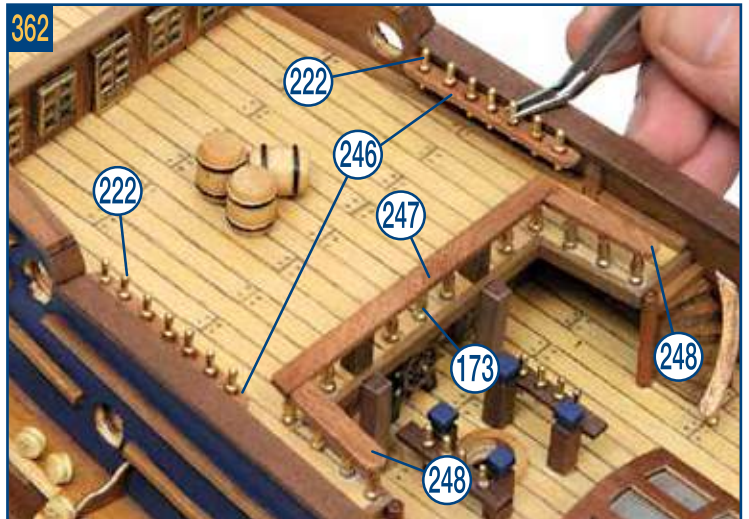
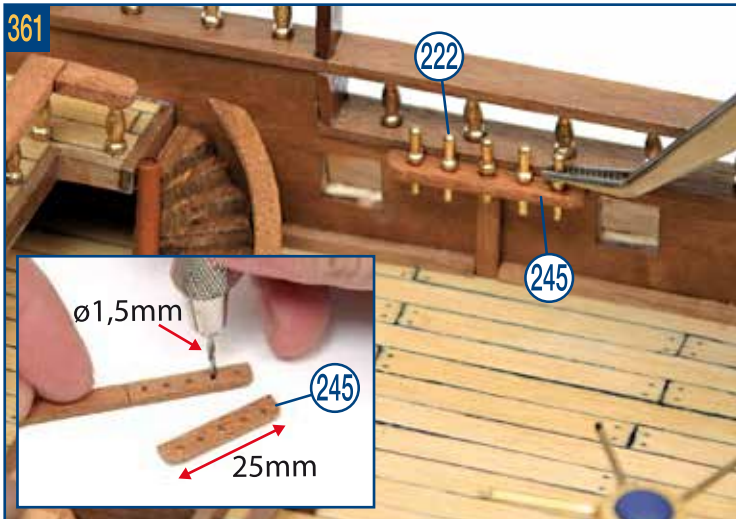
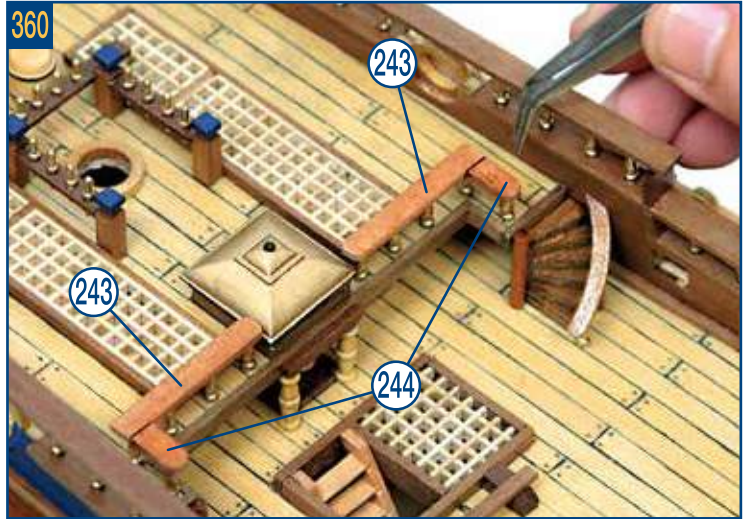
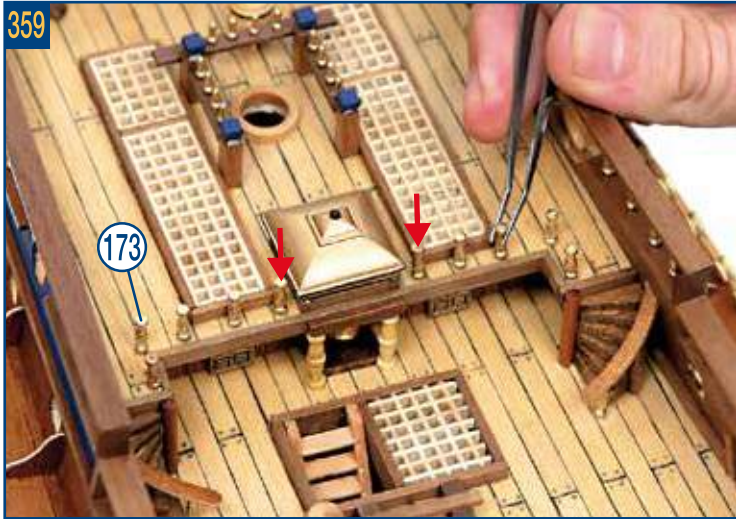
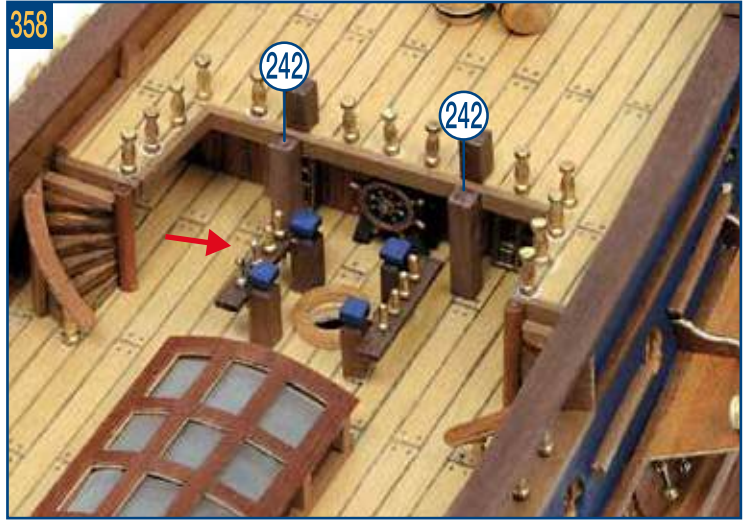

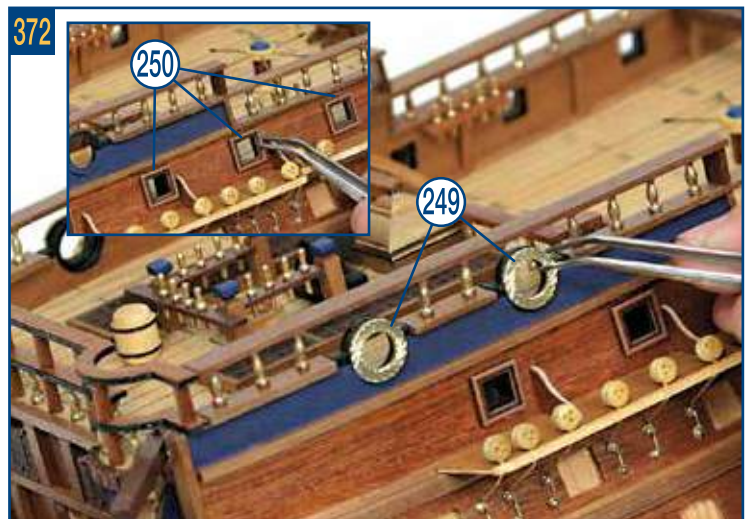
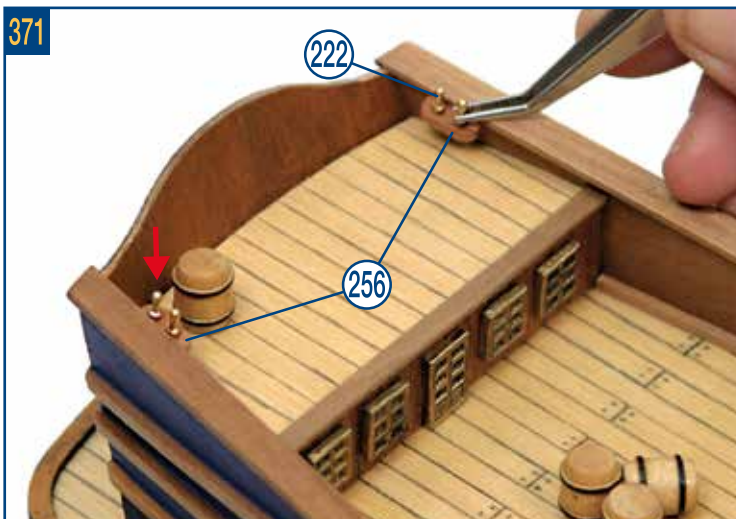
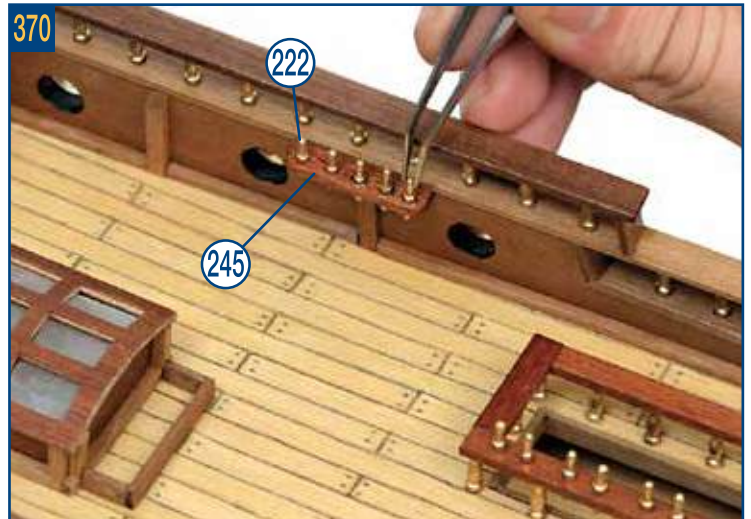
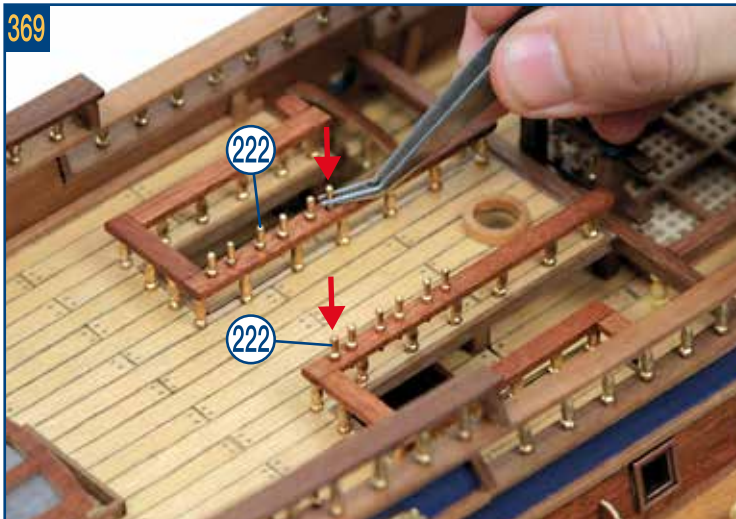
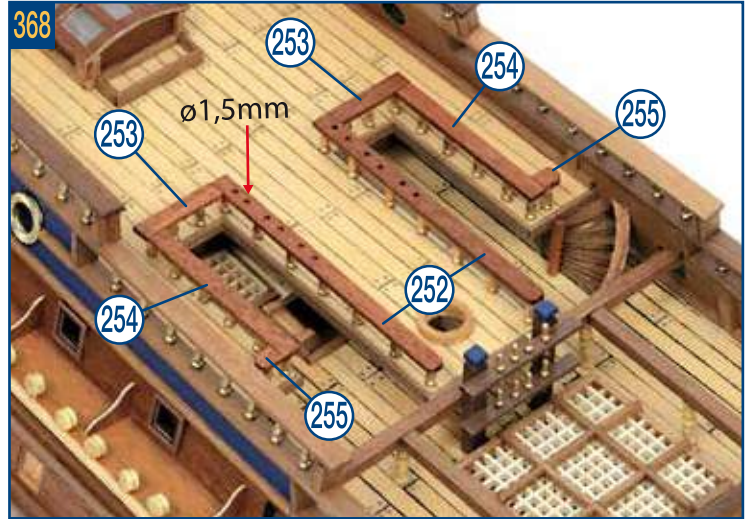
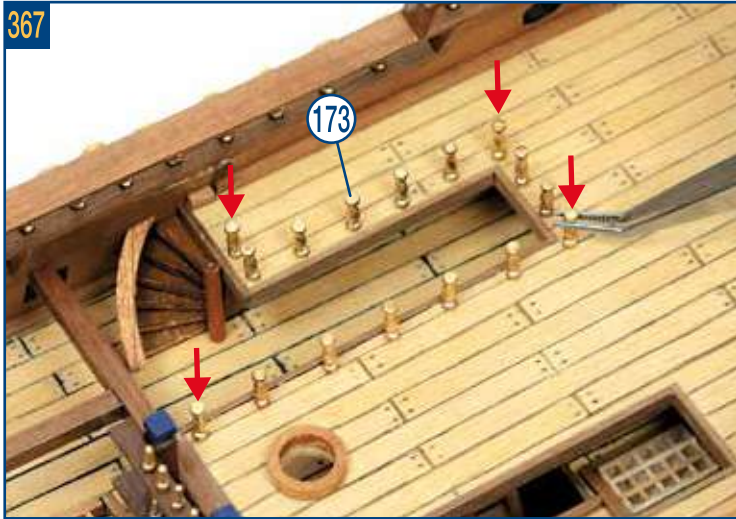
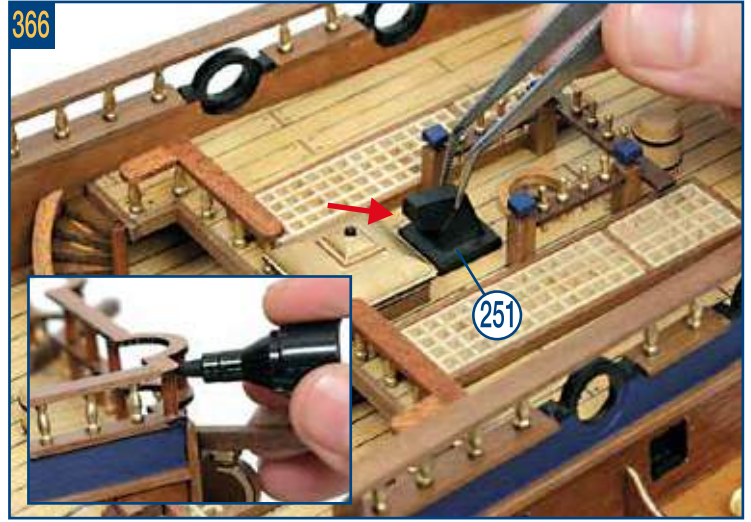
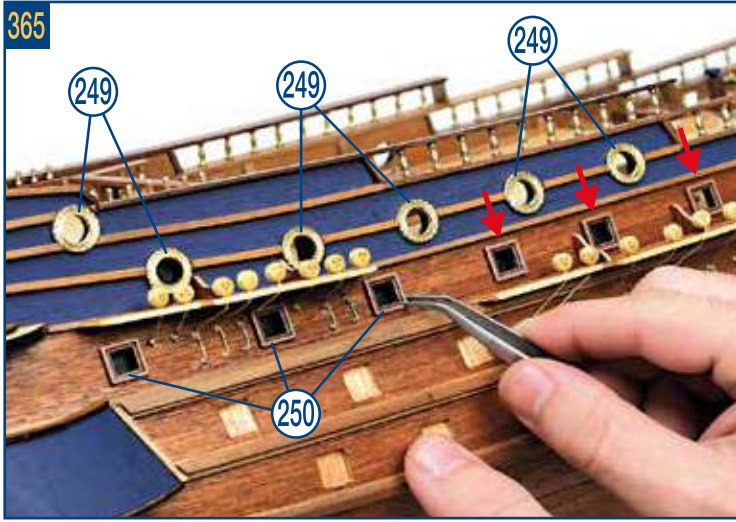

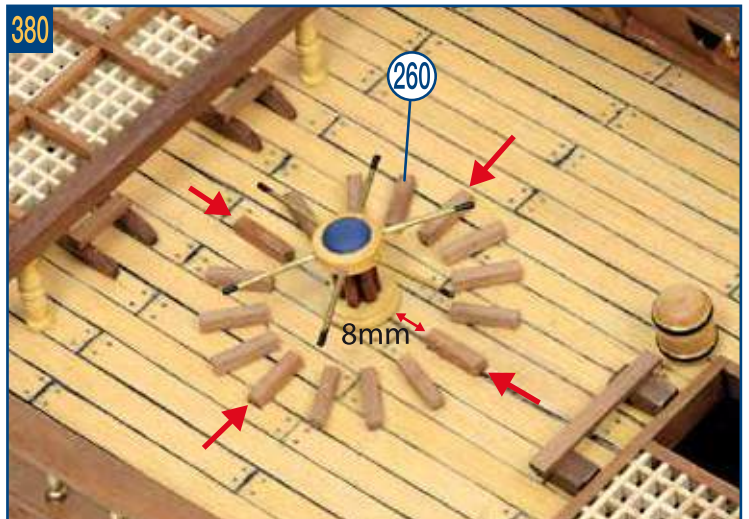
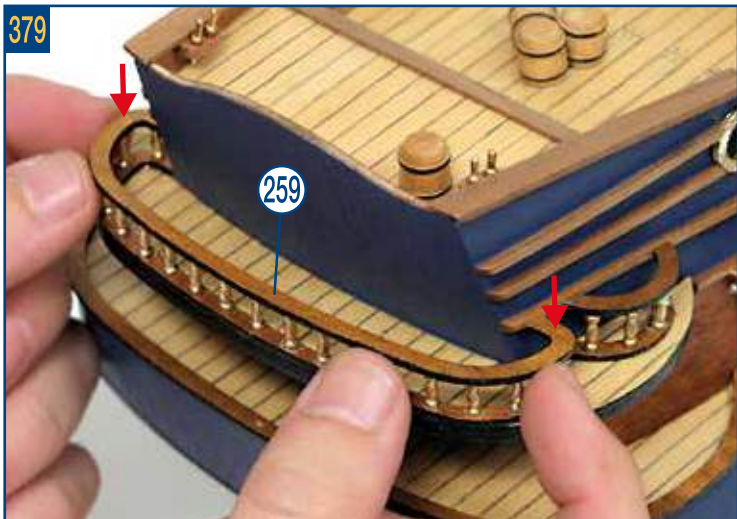
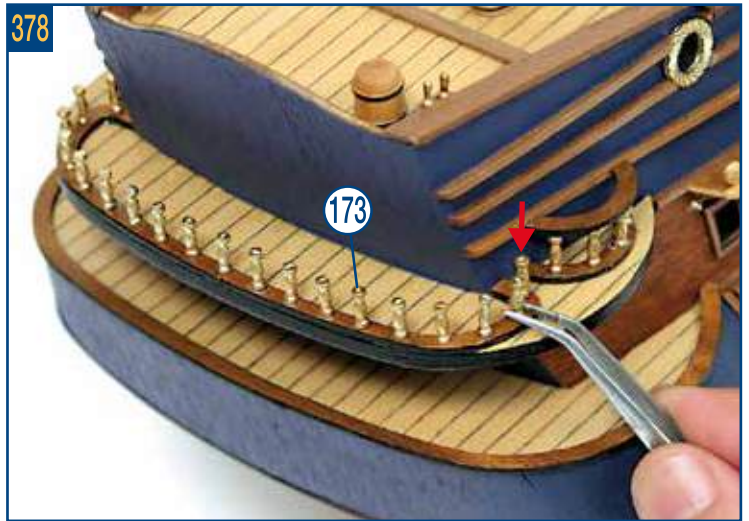
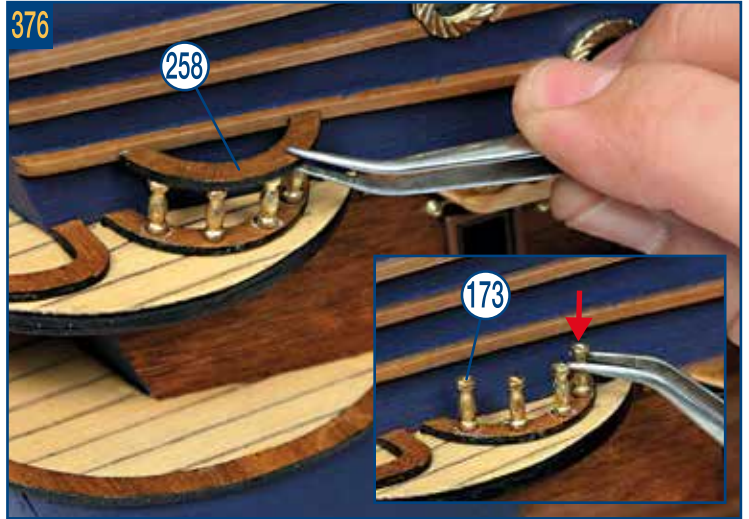
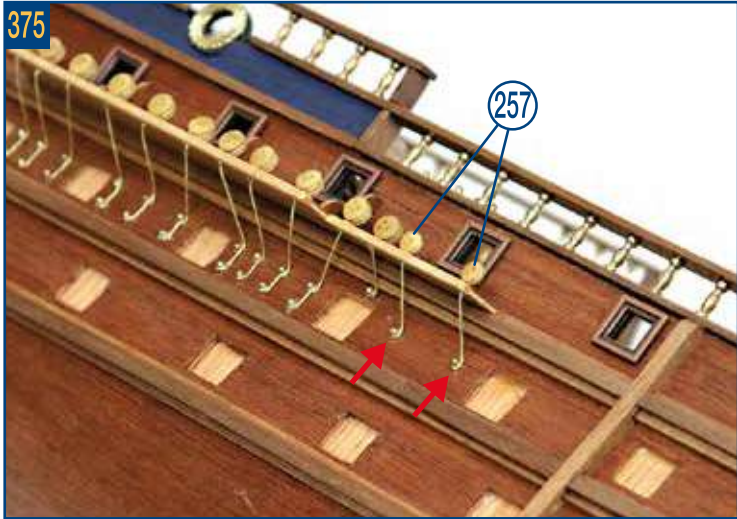
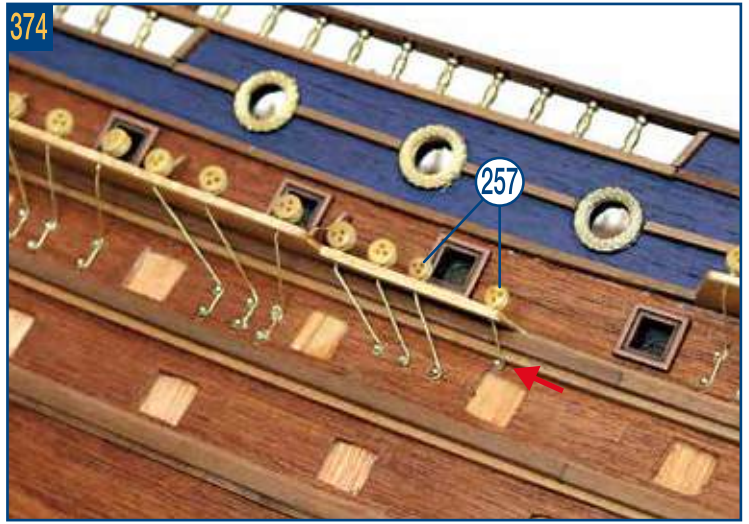
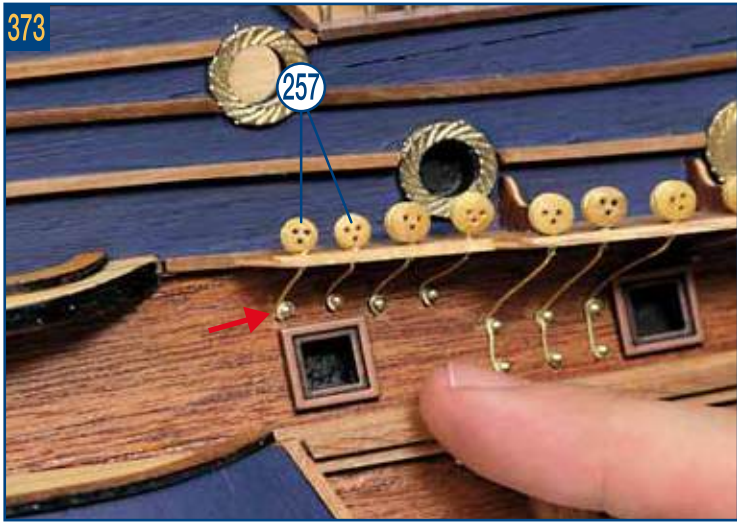

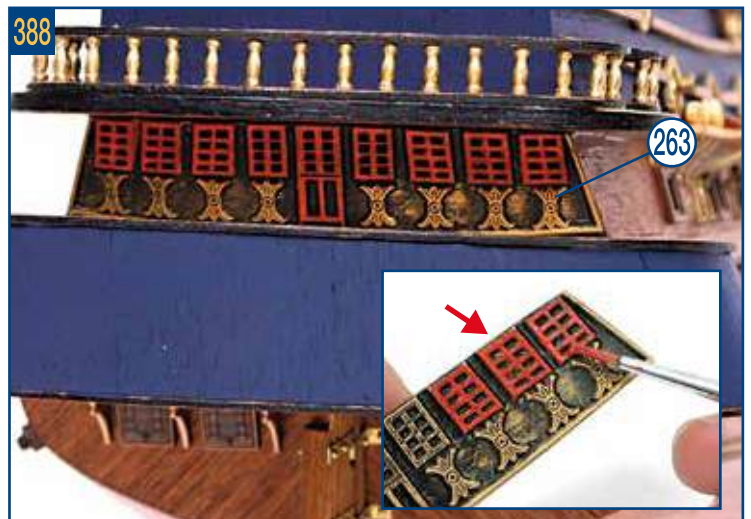
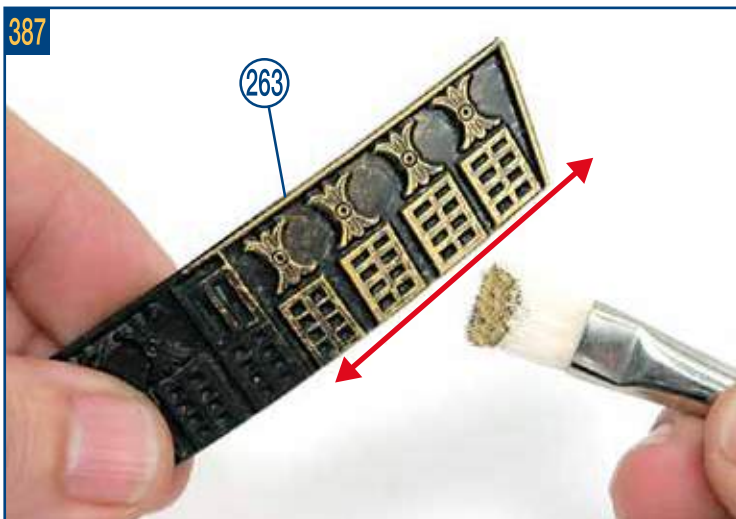
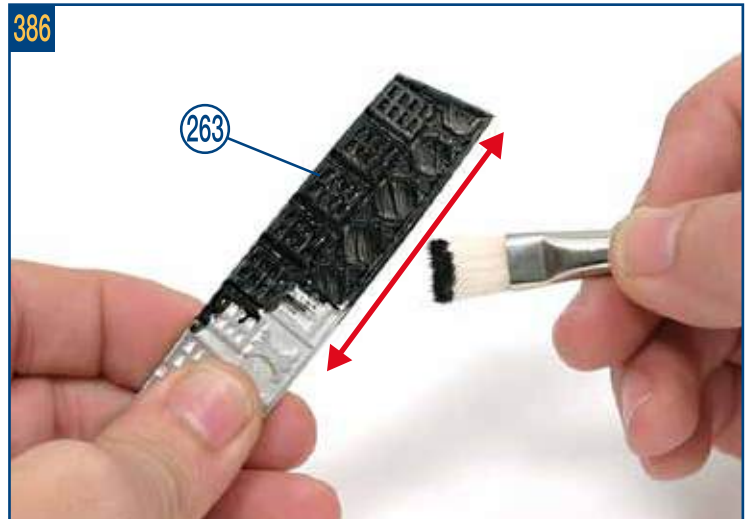
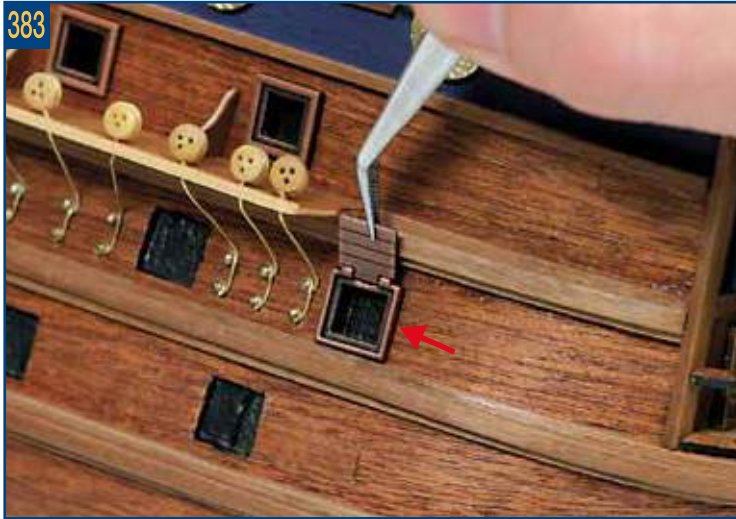
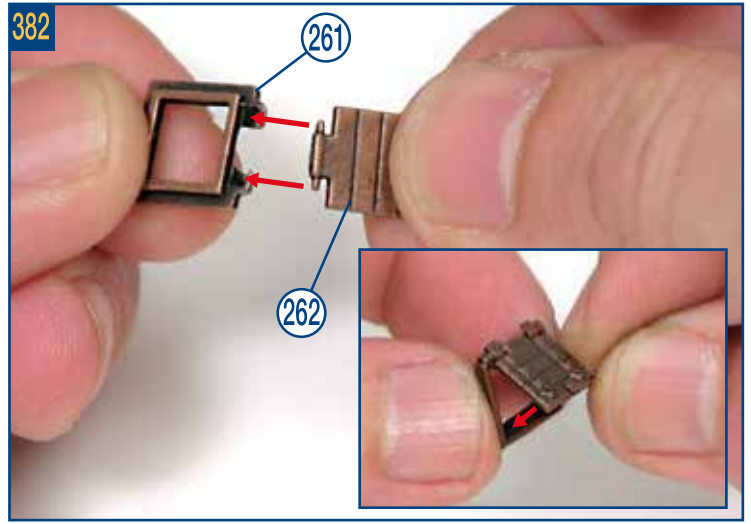
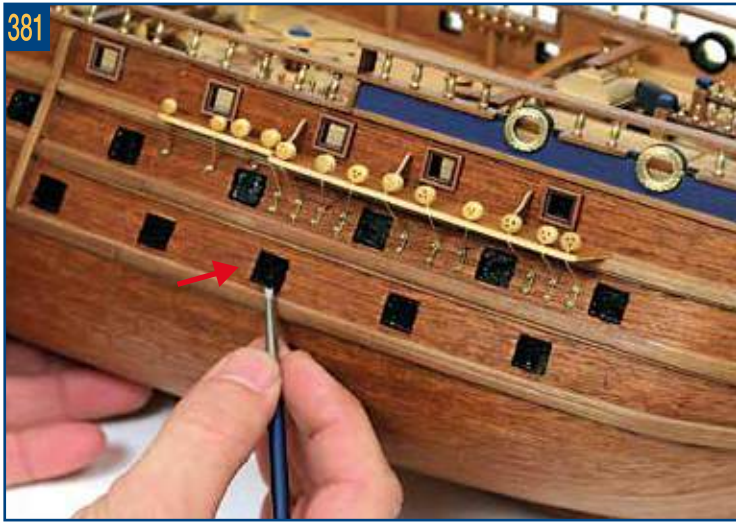

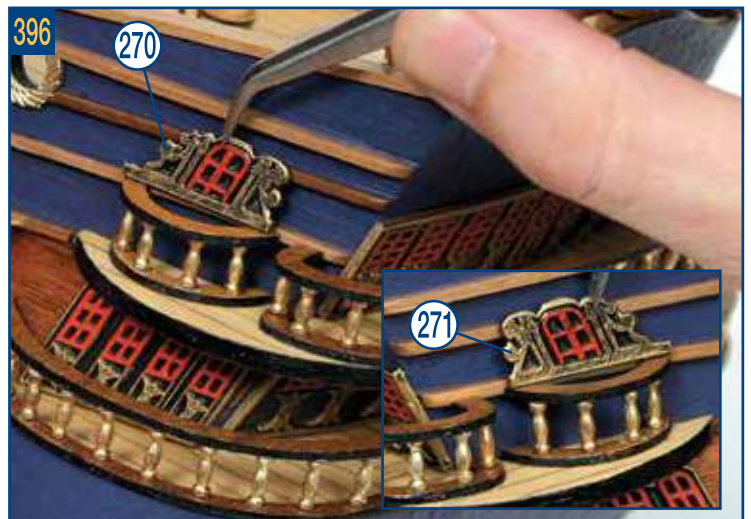
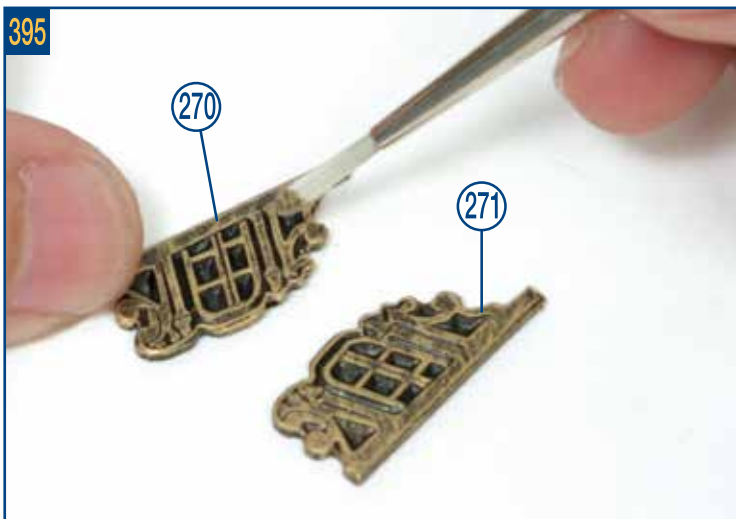
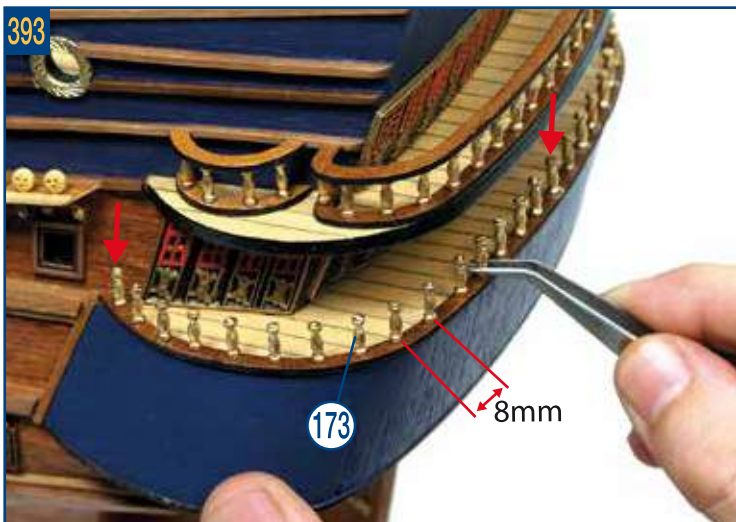
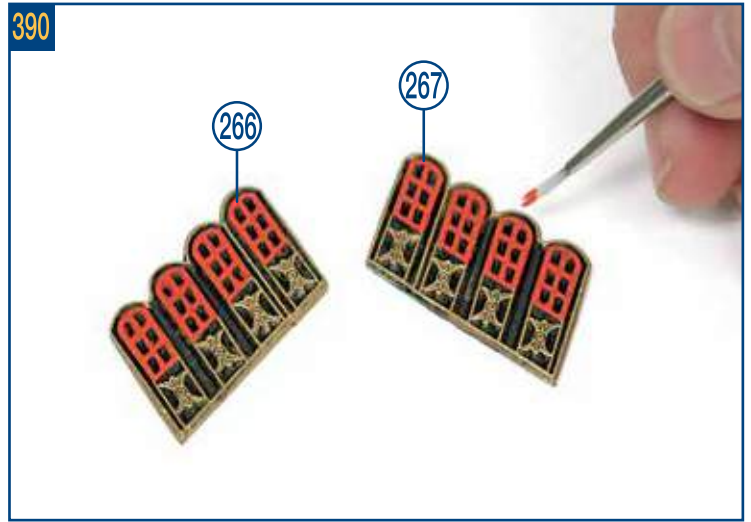
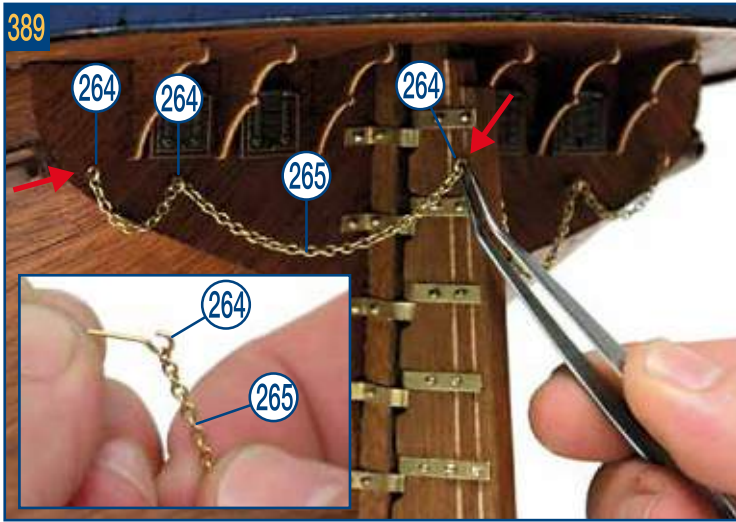

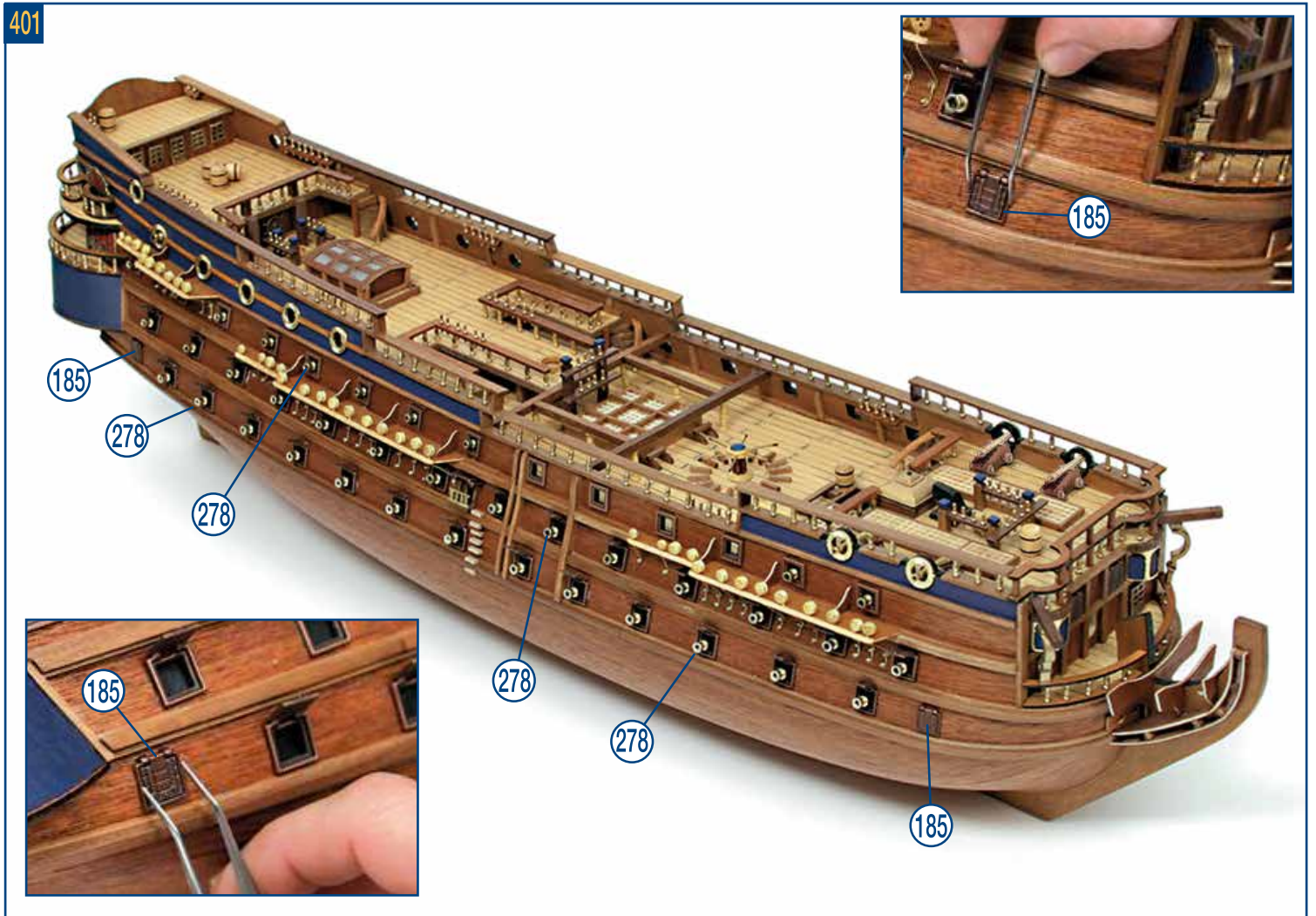
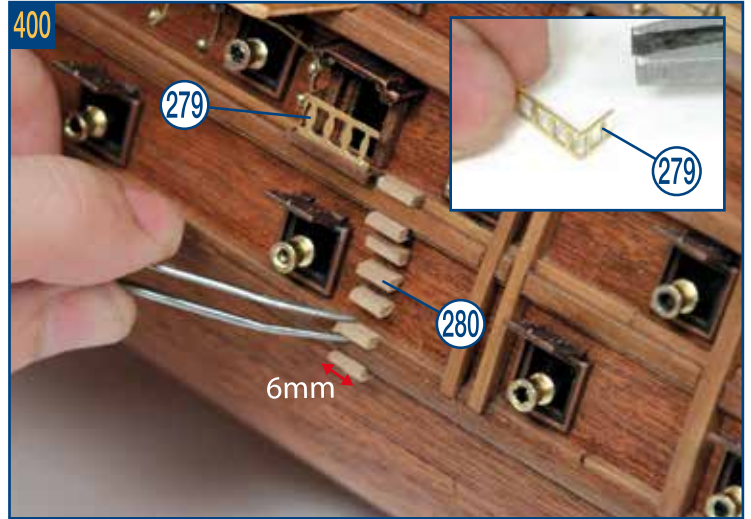
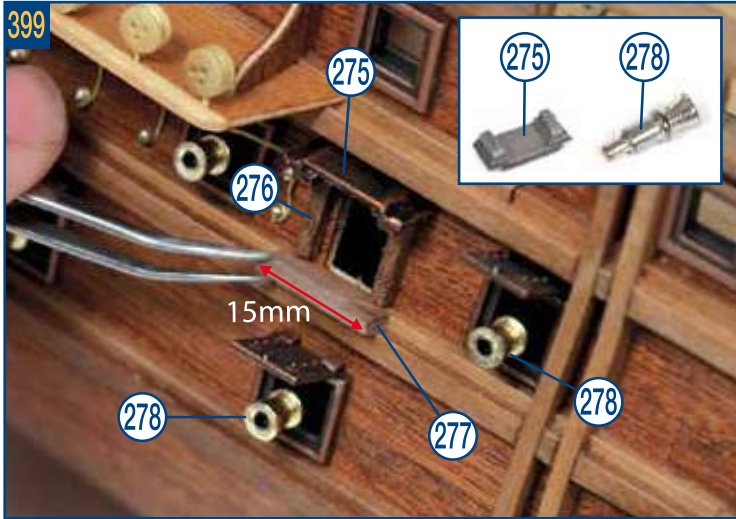
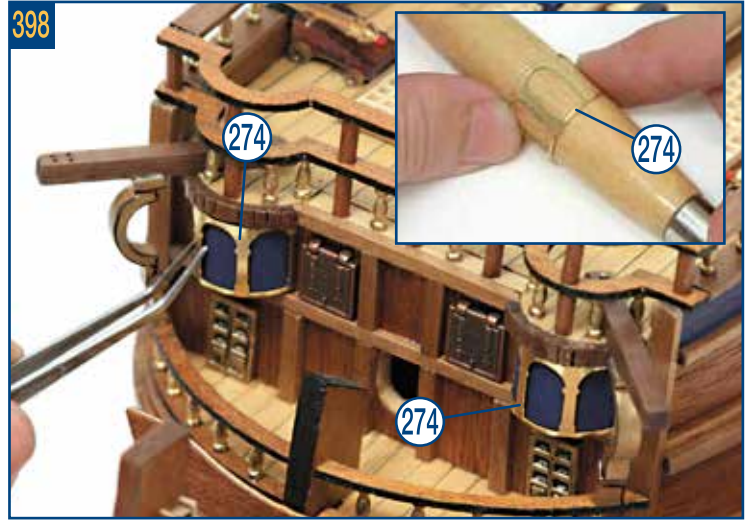
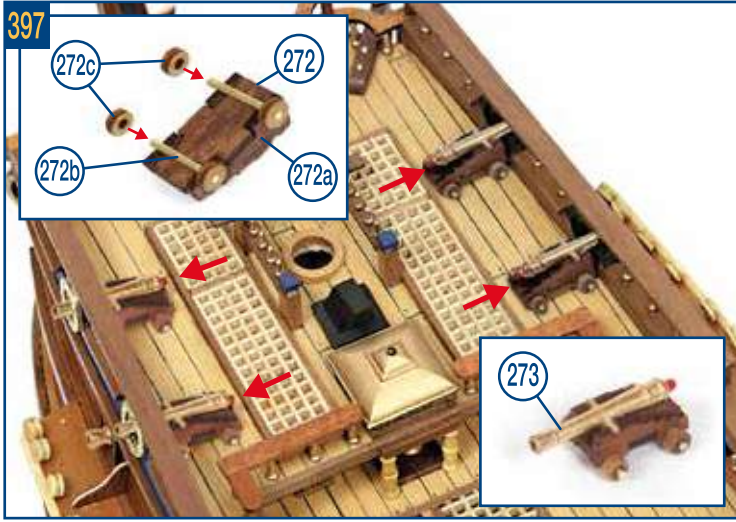

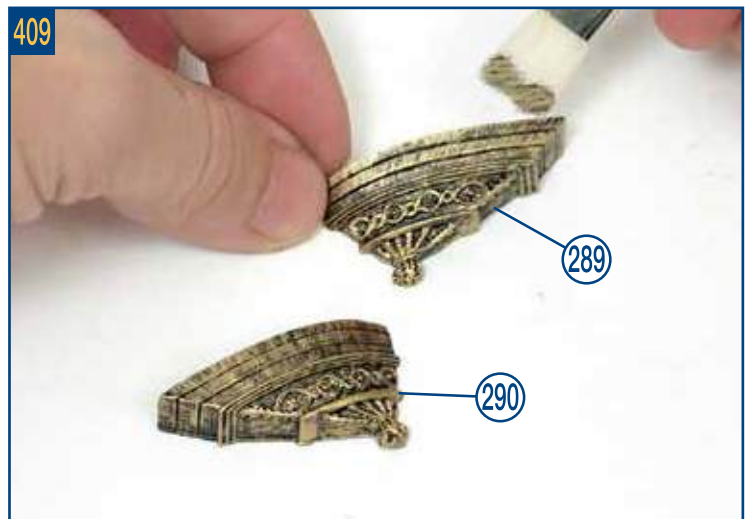
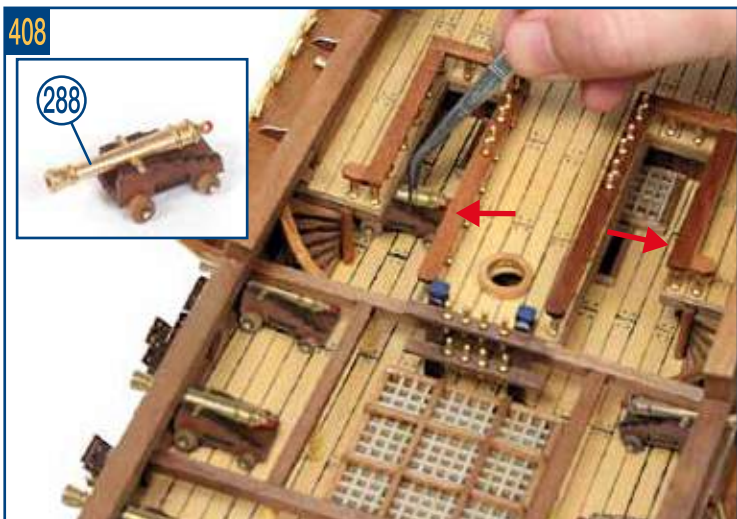
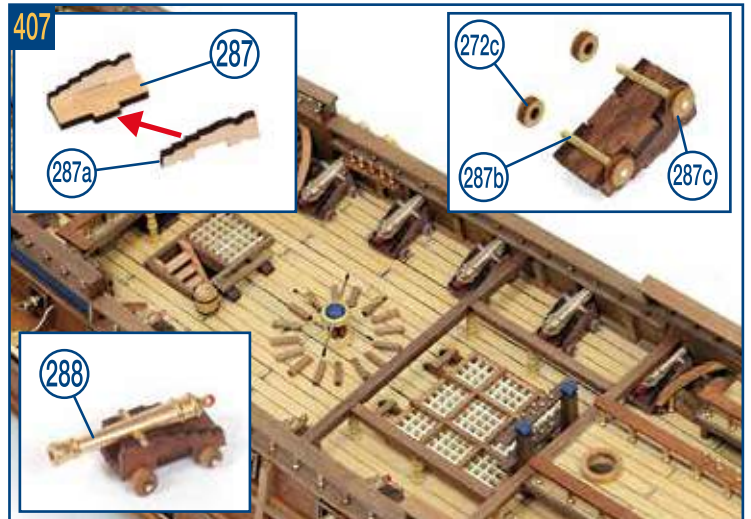
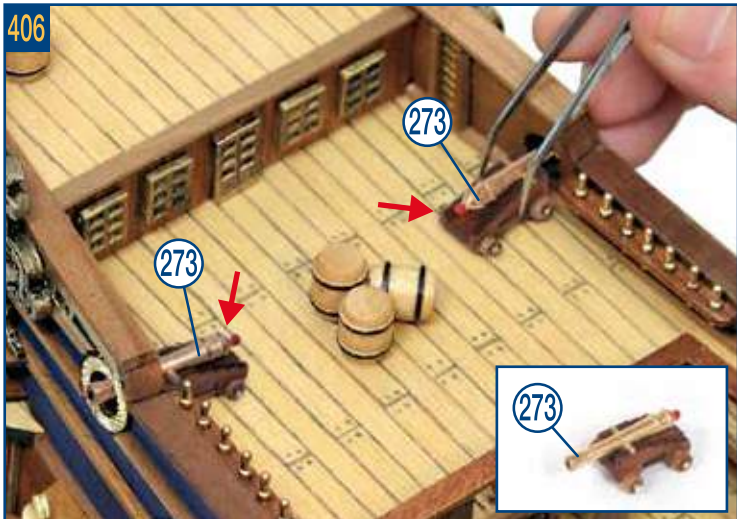
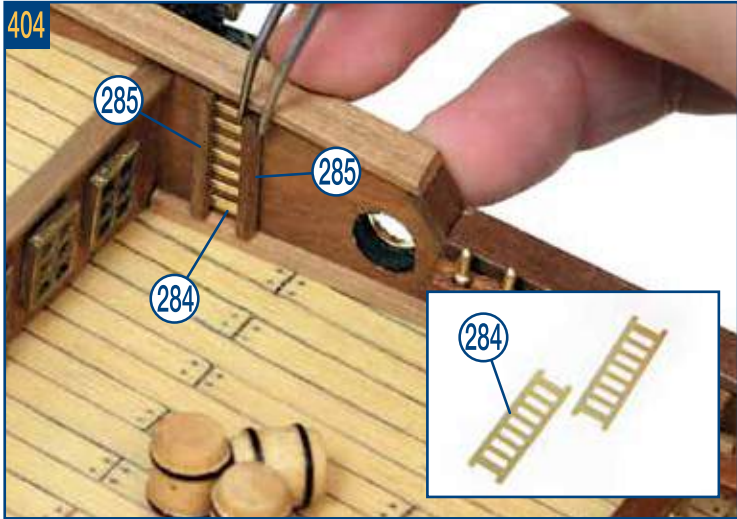
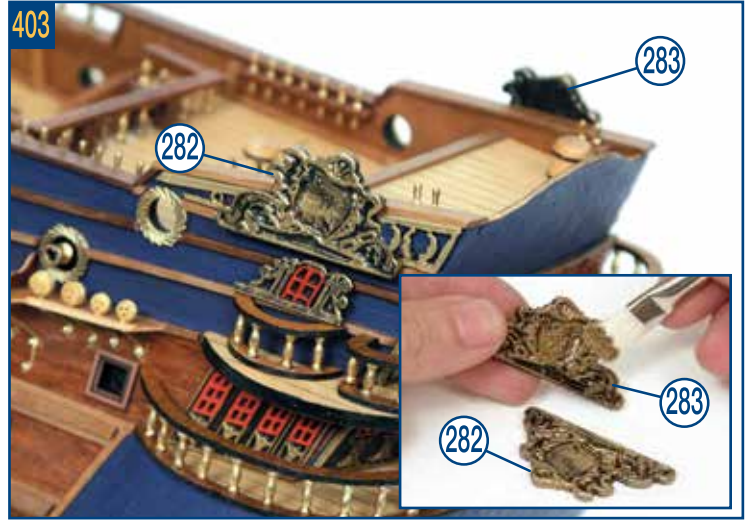

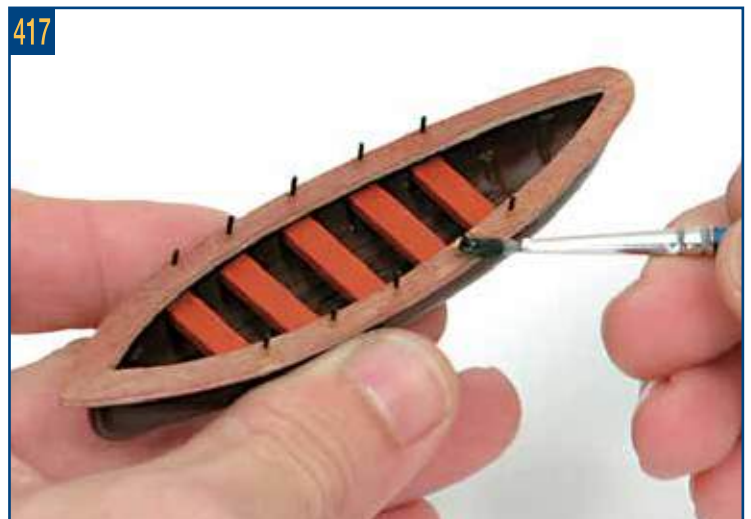
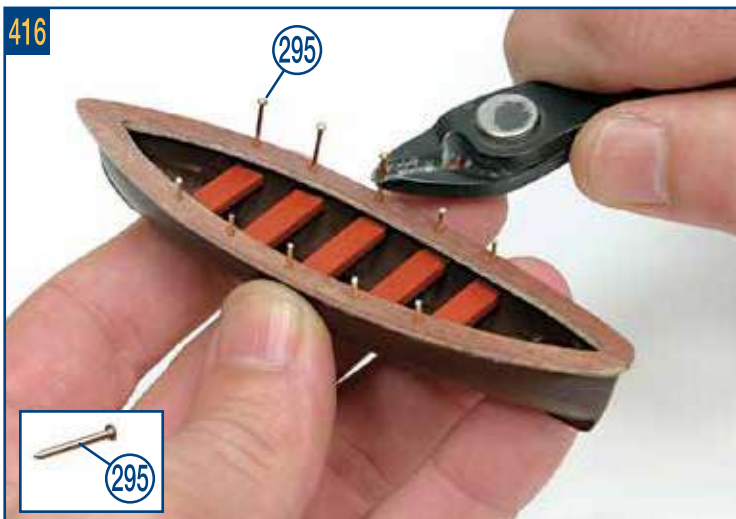
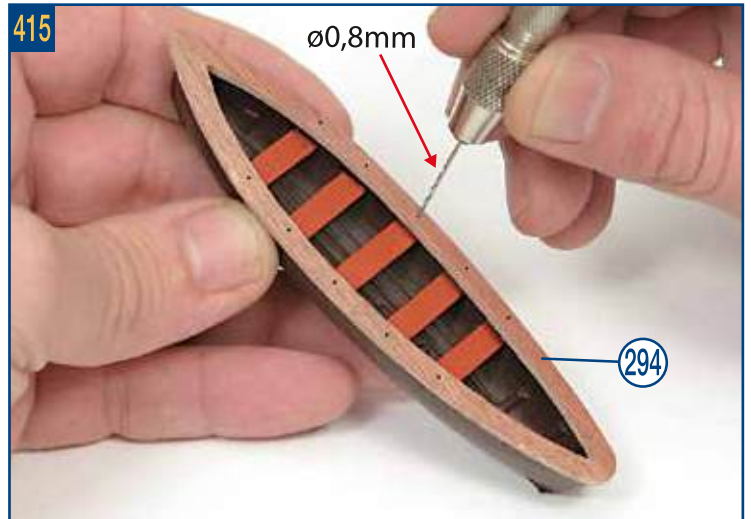
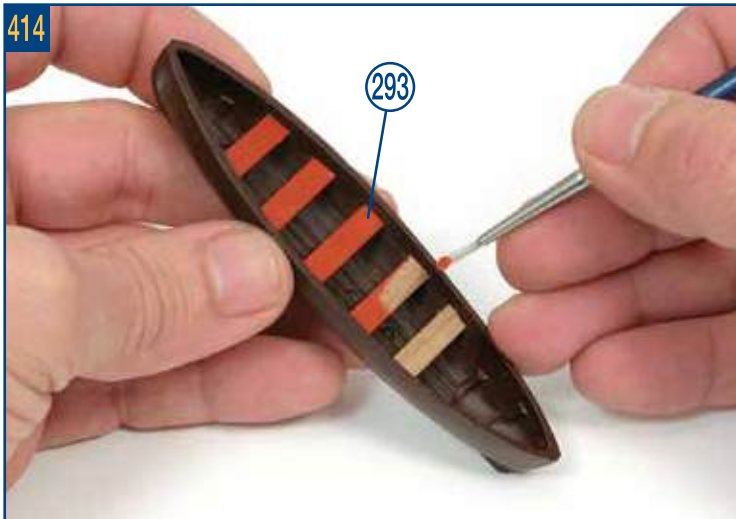
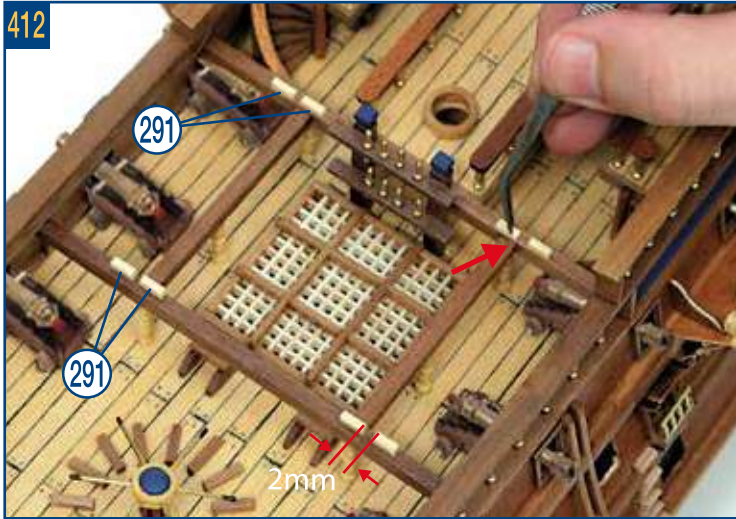
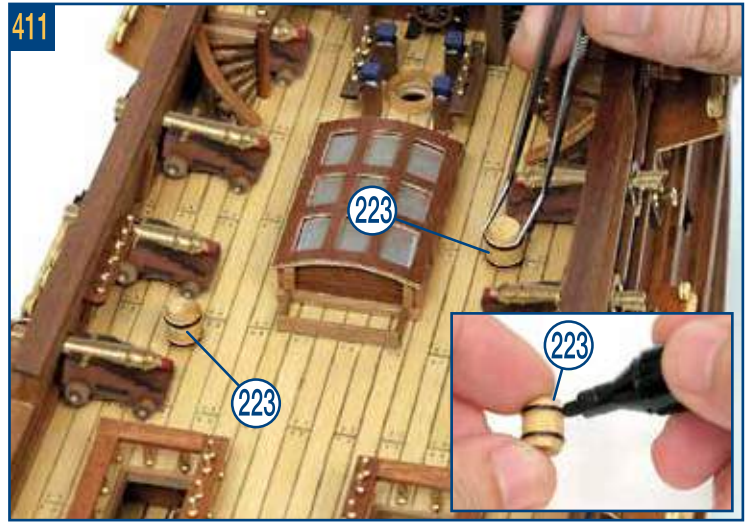

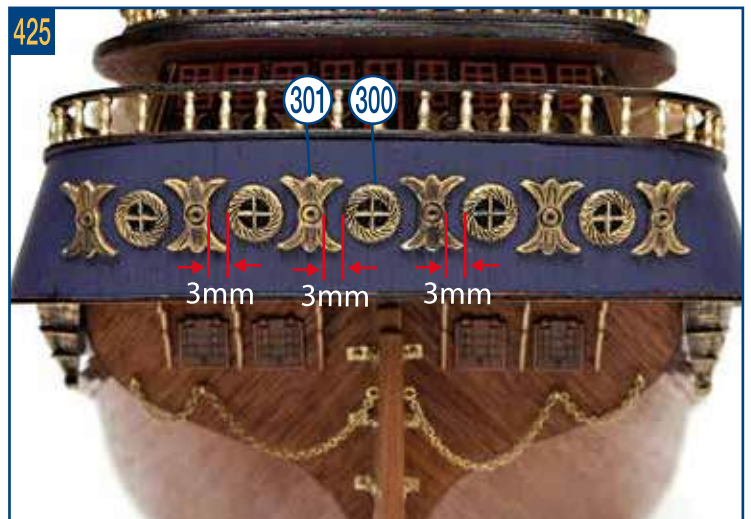
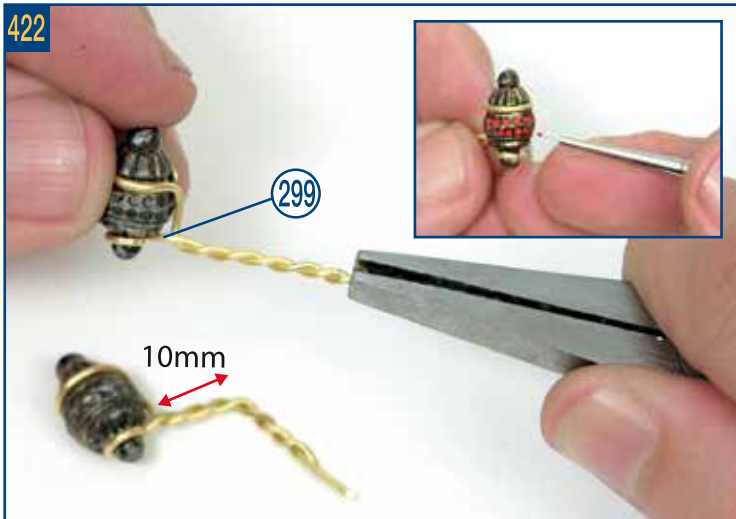
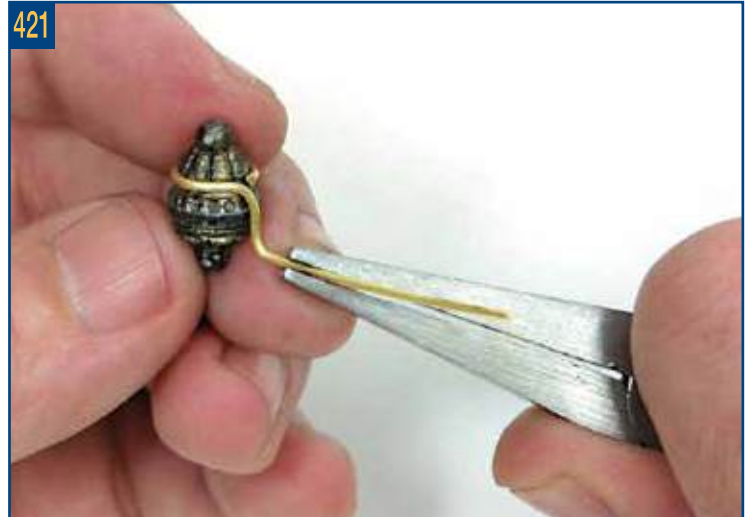
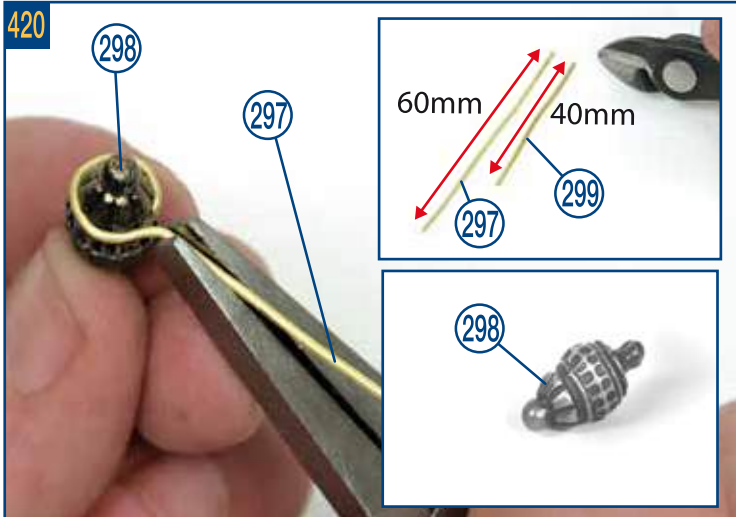
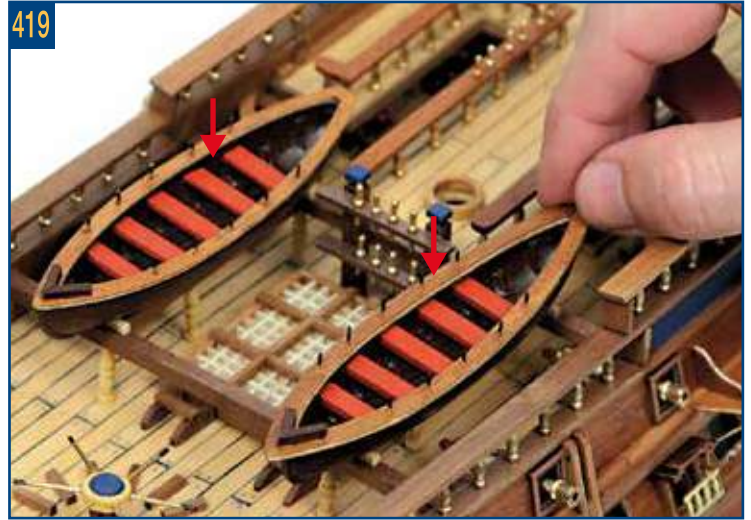
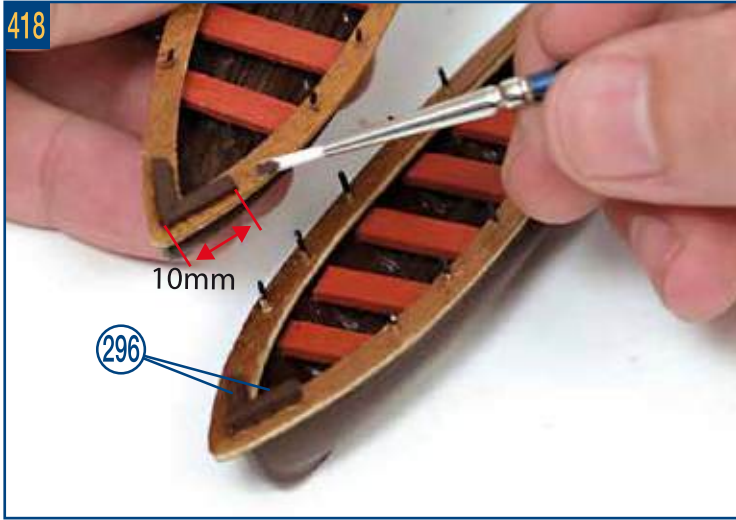

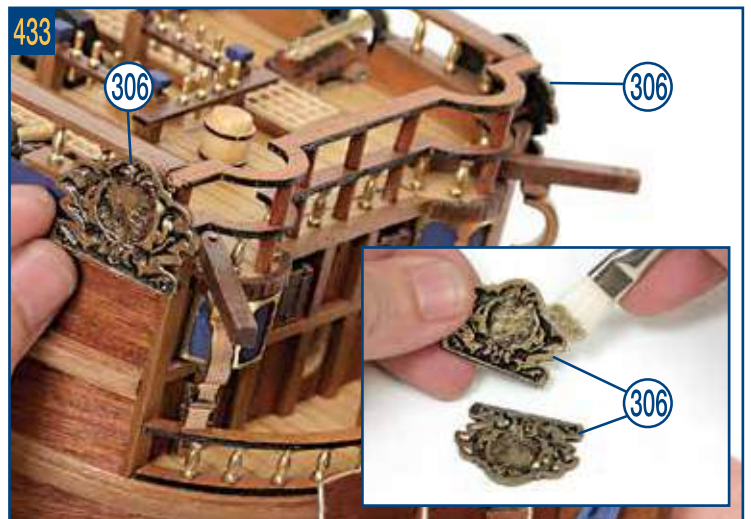
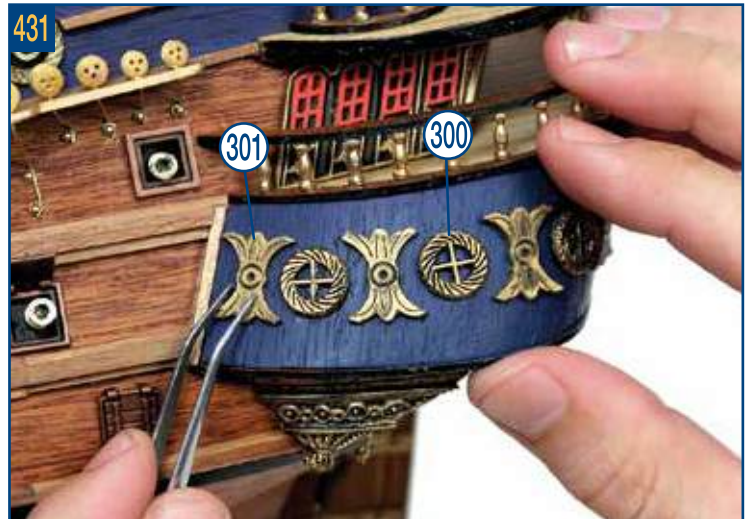
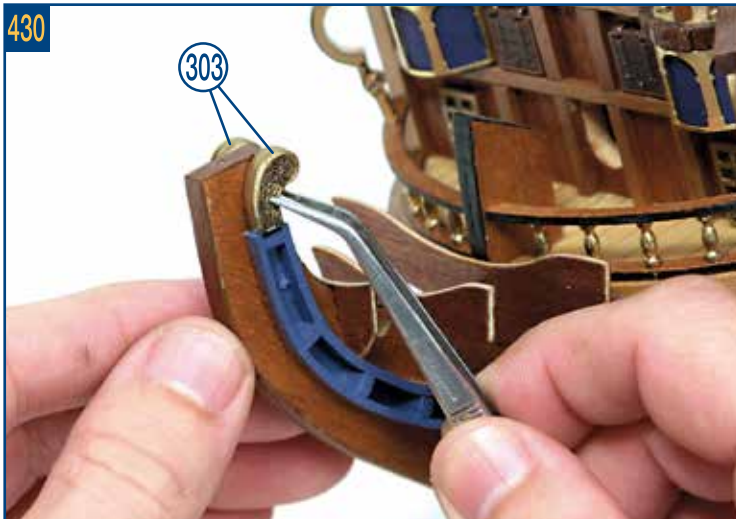
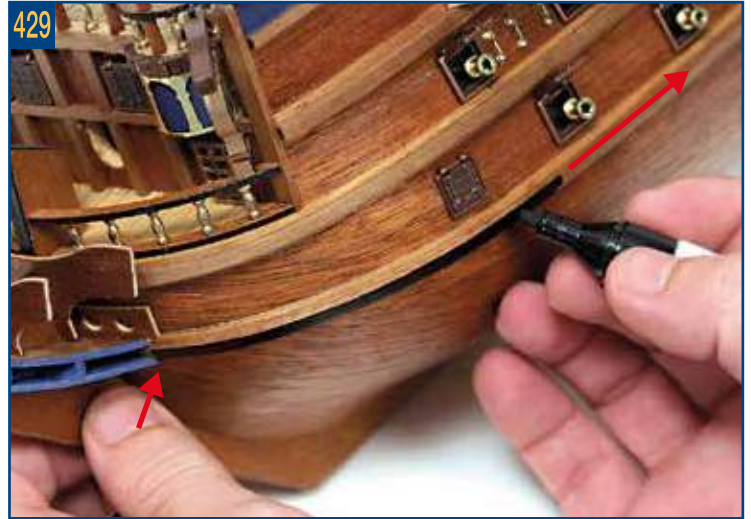
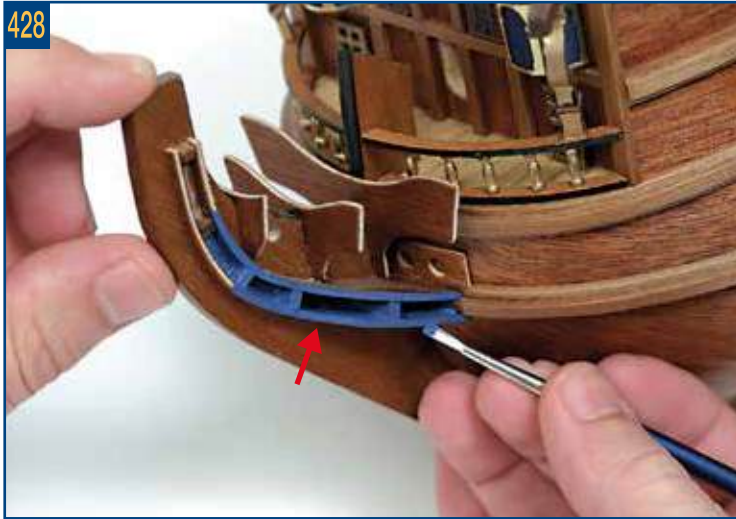
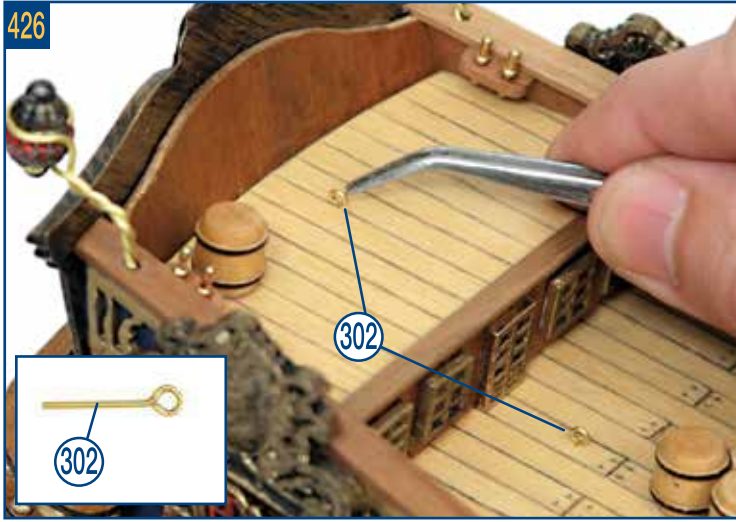

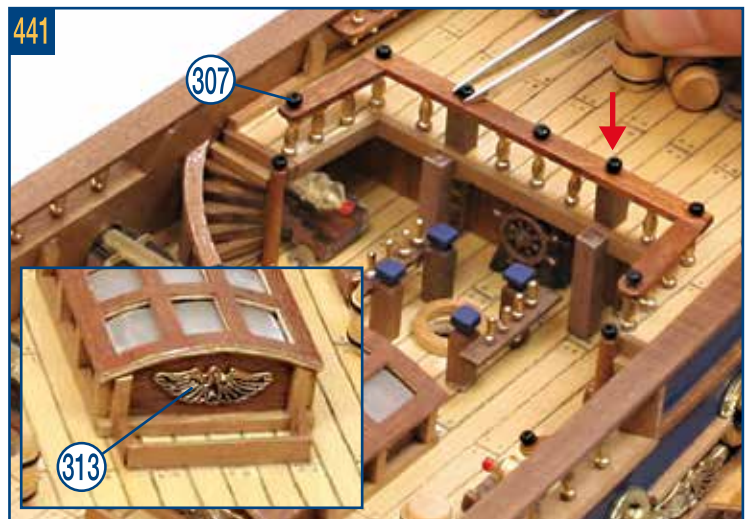
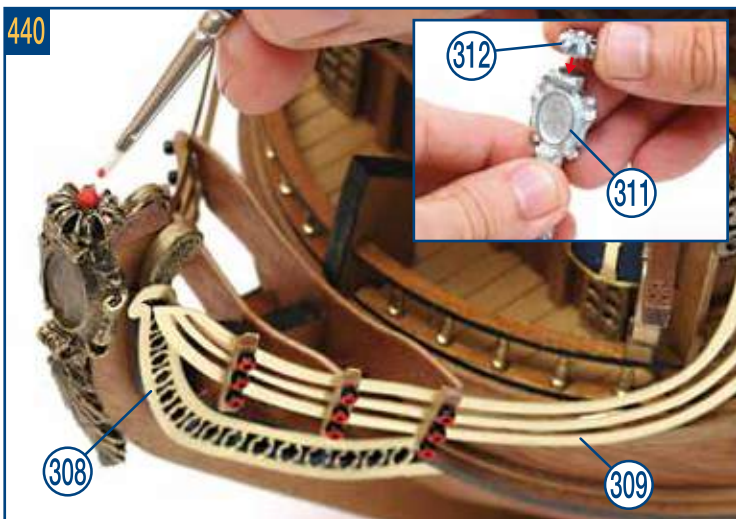
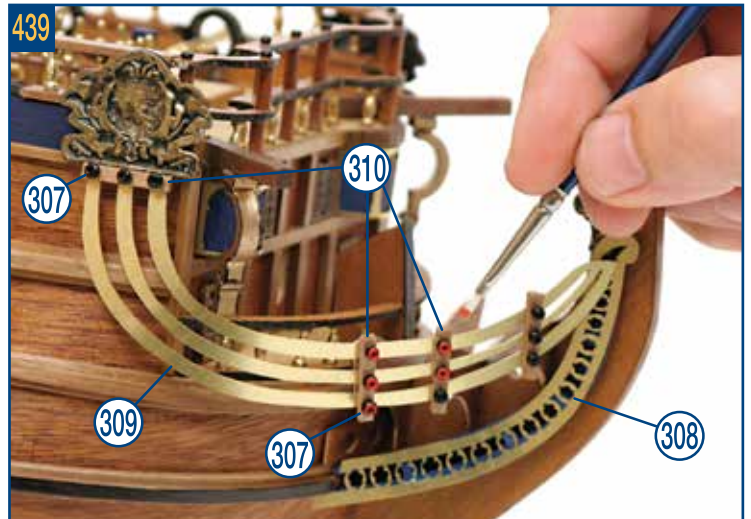
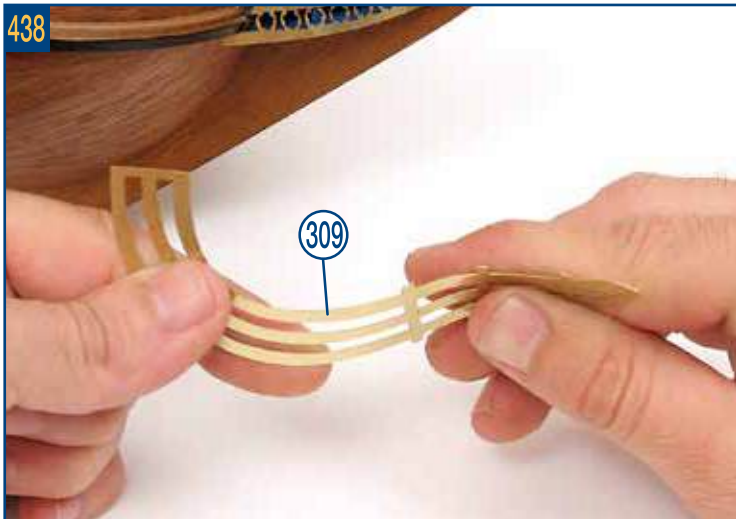
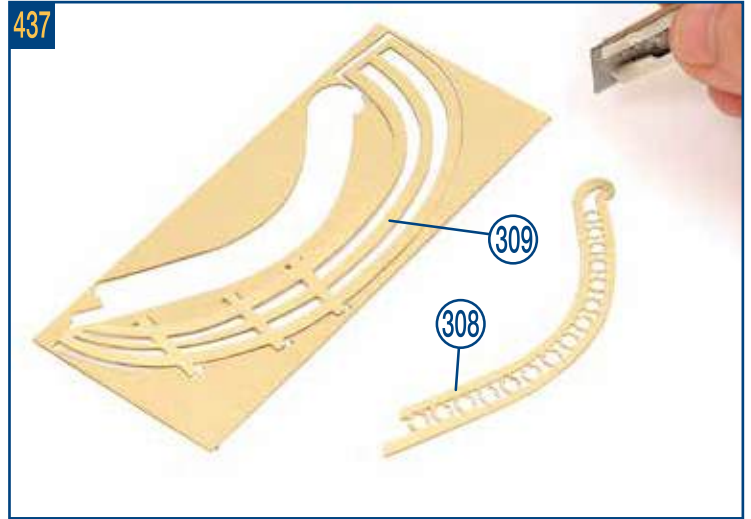
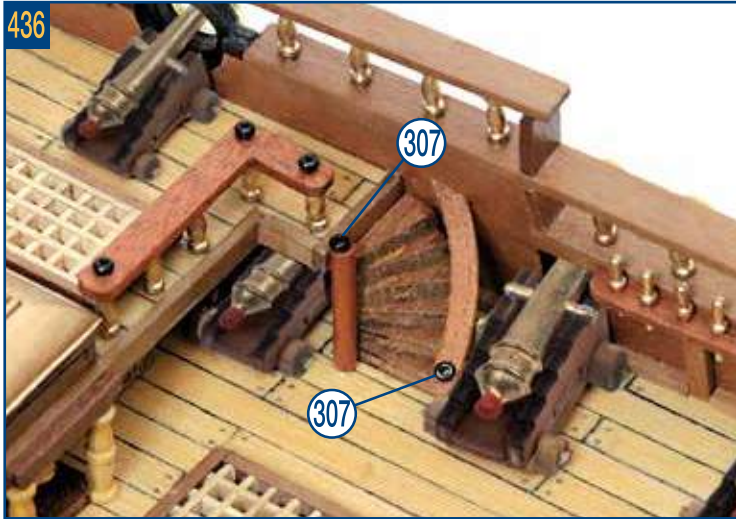
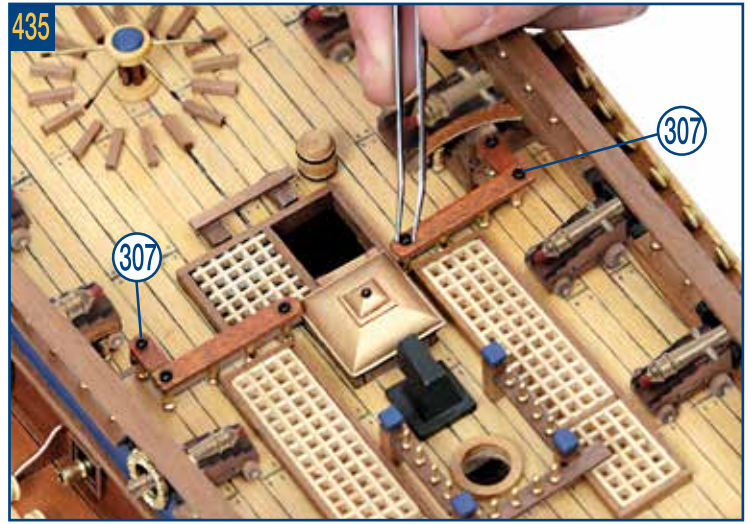
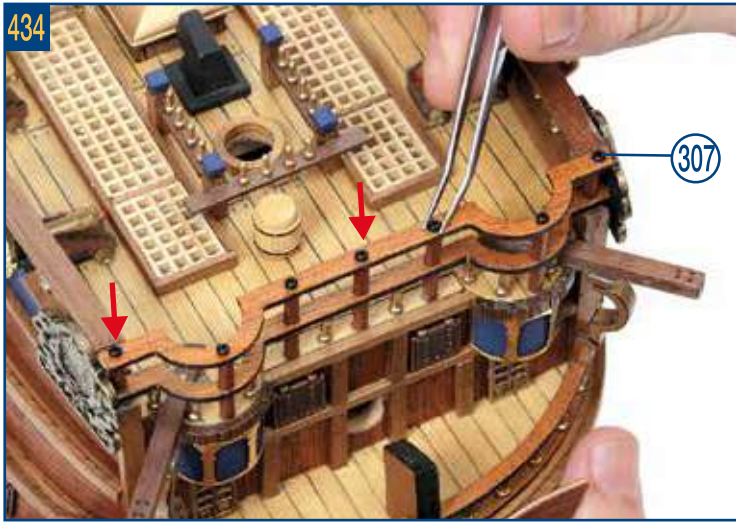

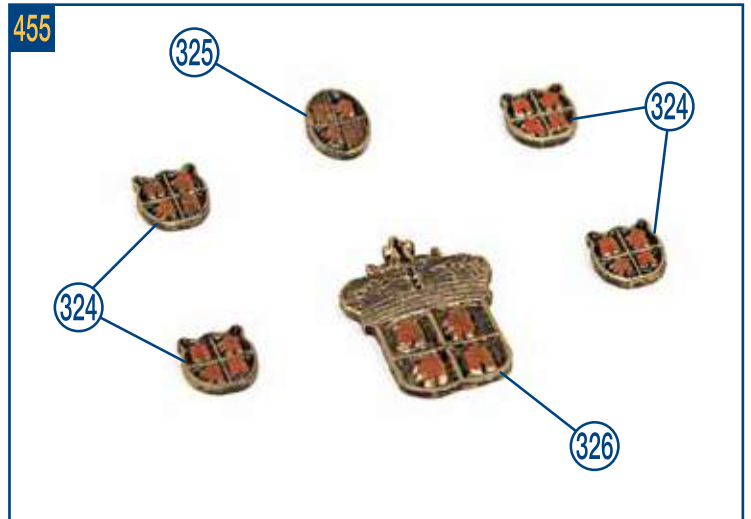
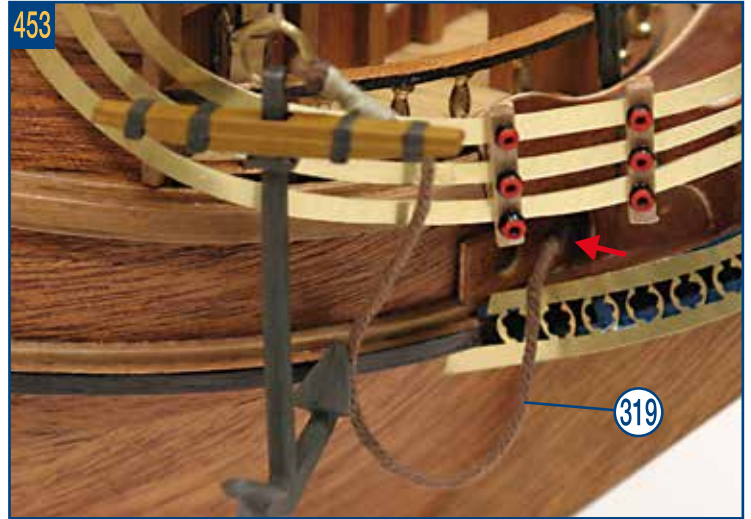
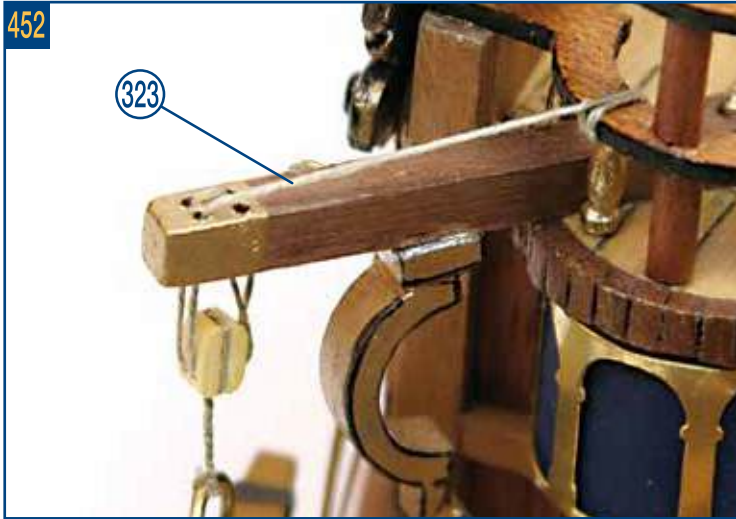
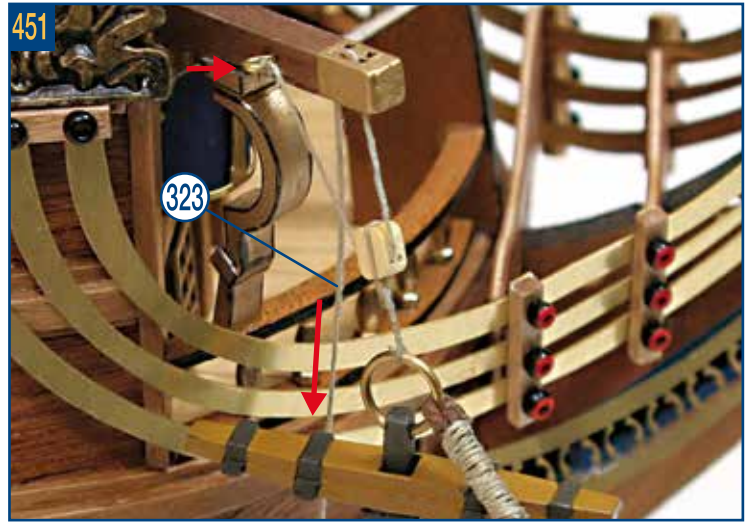
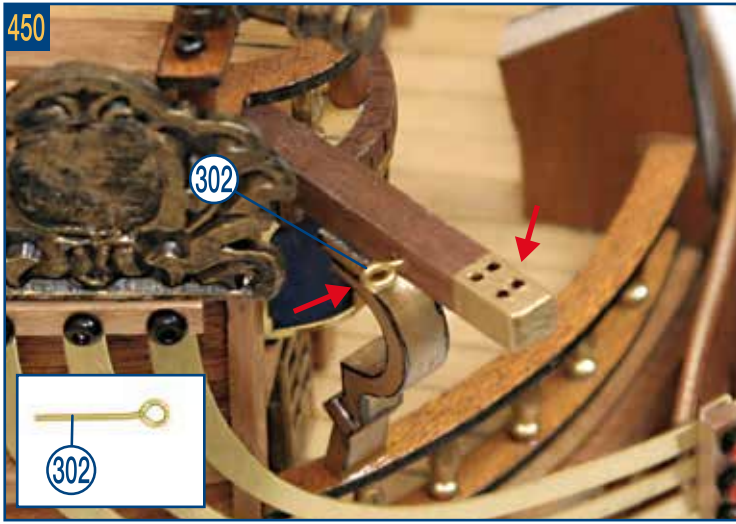

Consultar los planos de mástiles

Consult the masts drawings

Consulter les dessins des mâts

Consultare i disegni degli alberi

Konsultieren Sie die Mastenzeichnungen

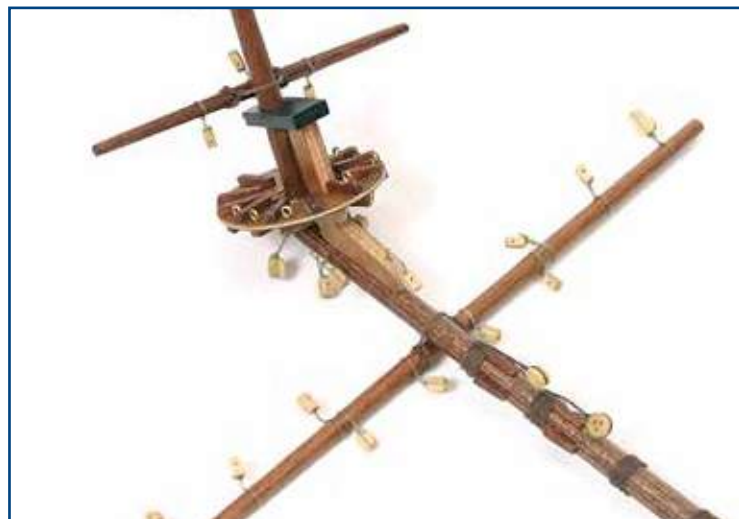
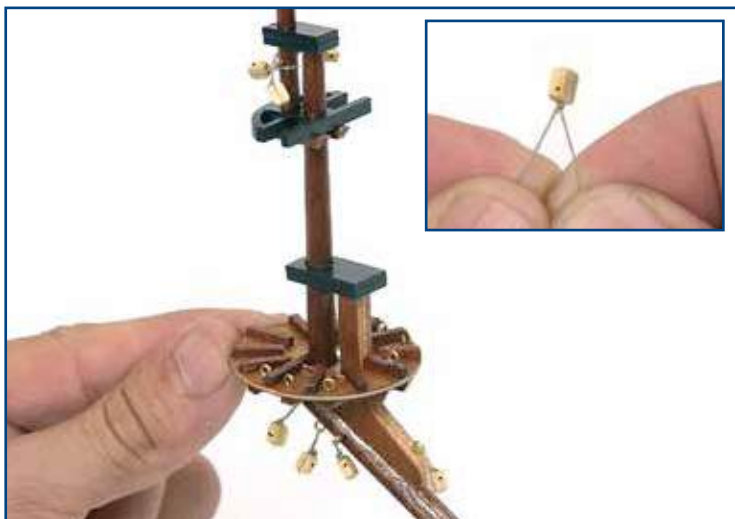
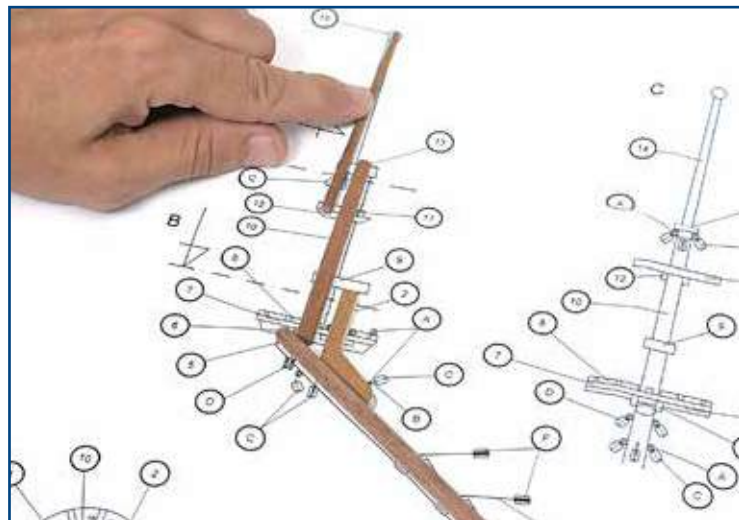

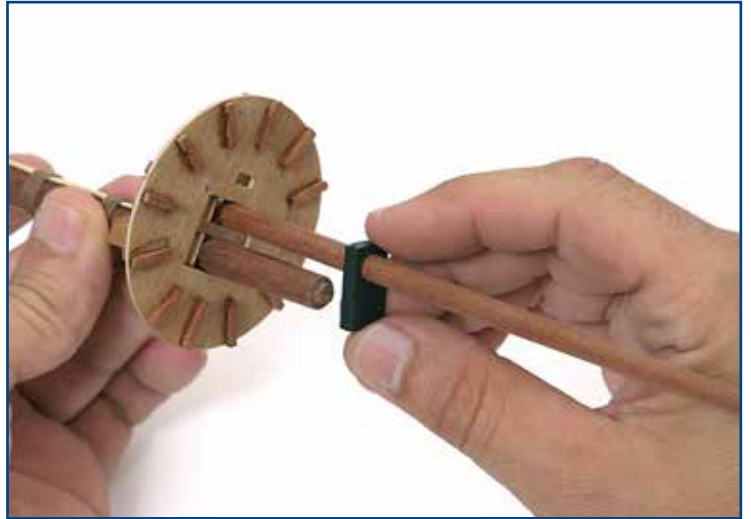
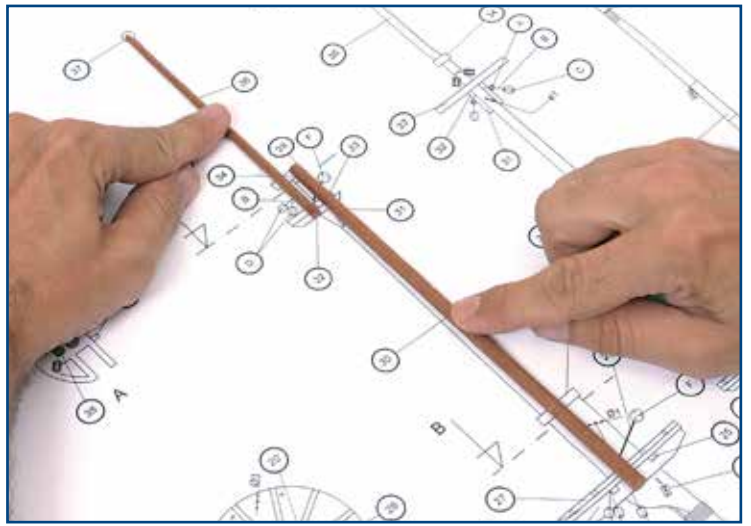
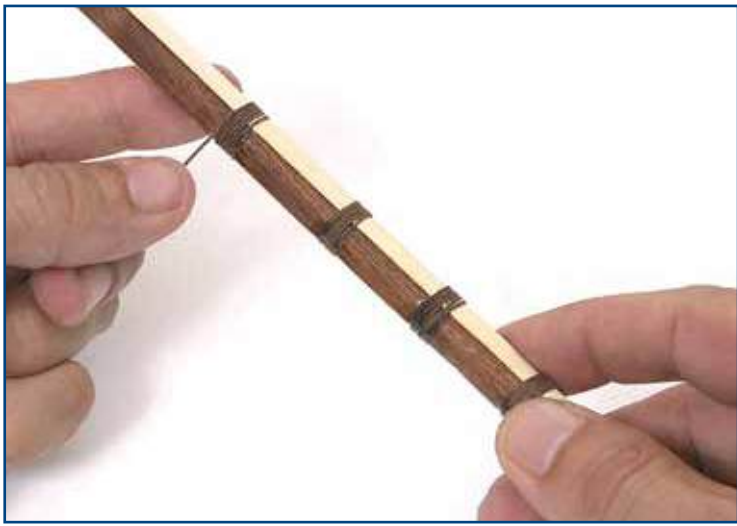

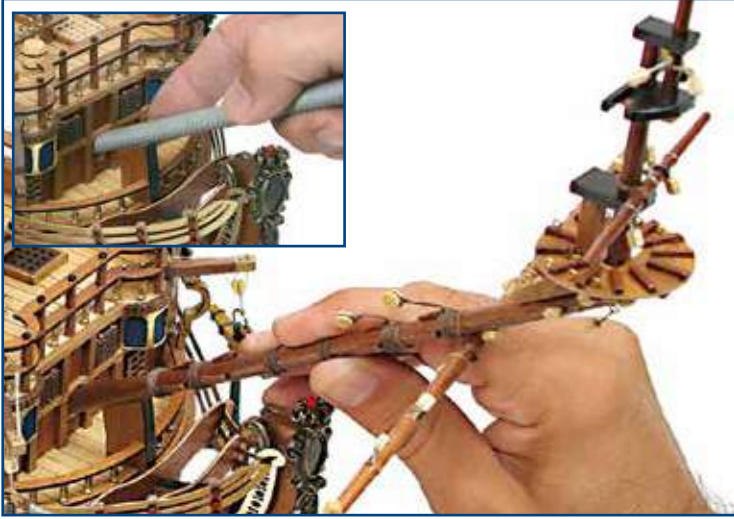

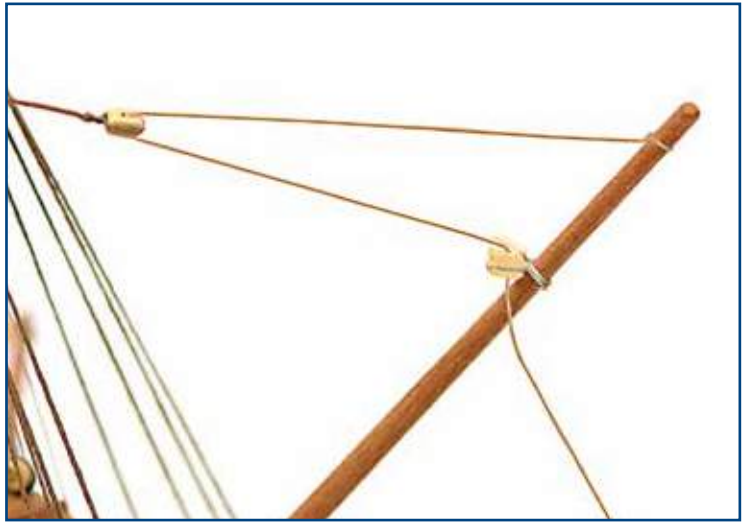
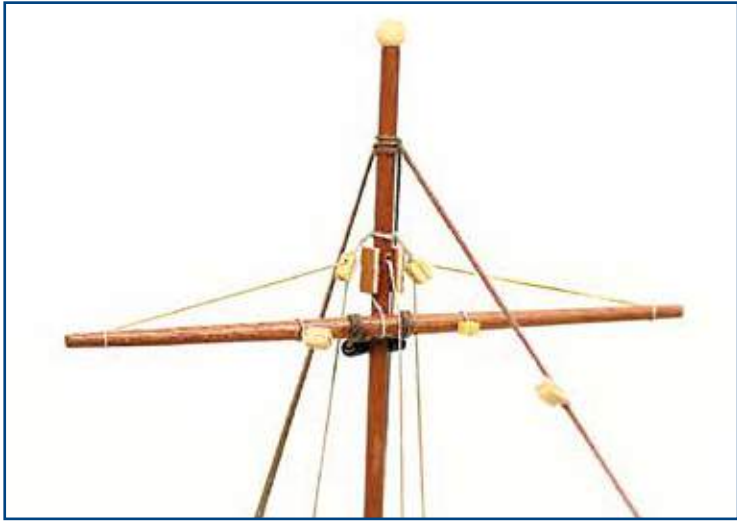
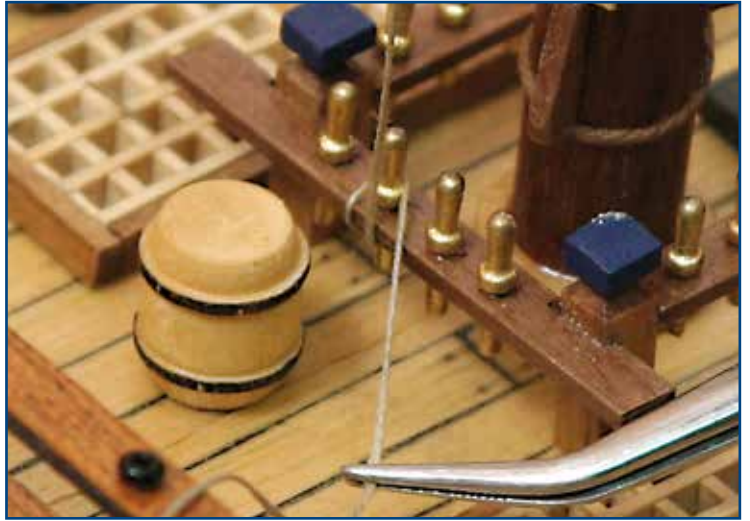
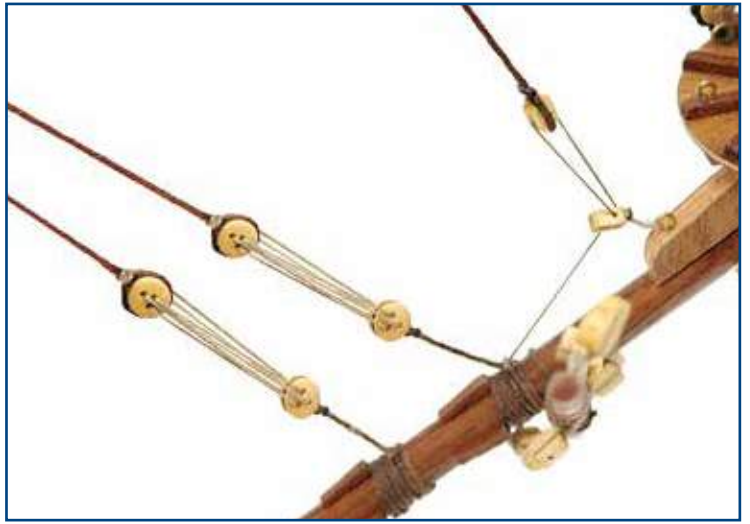
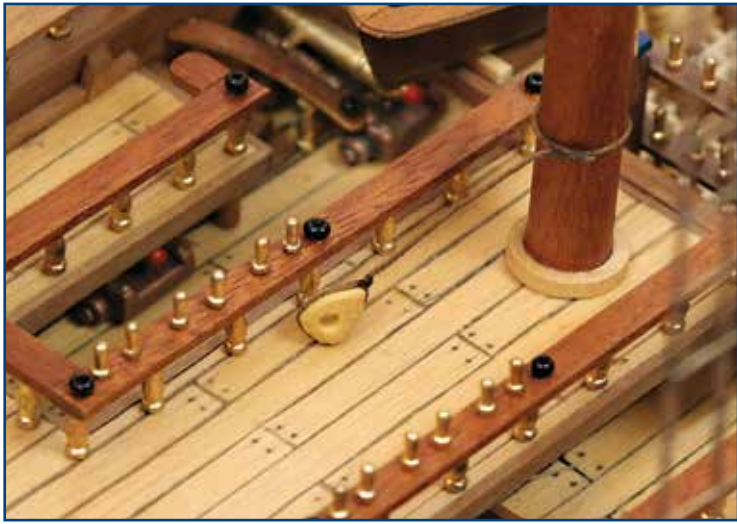

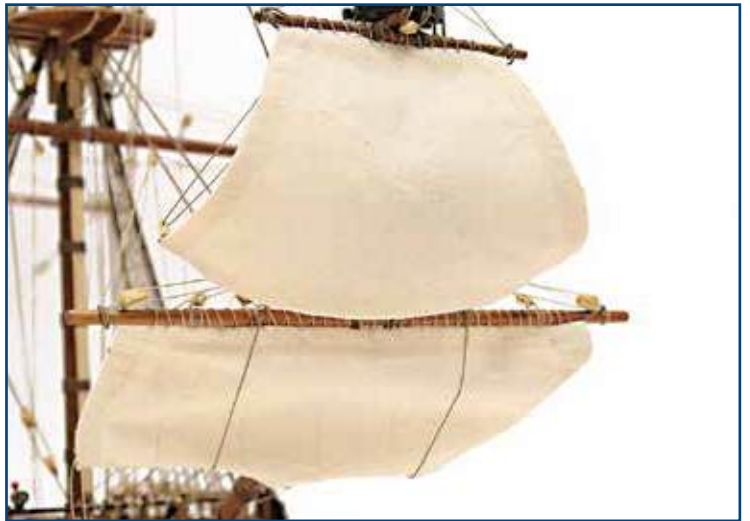
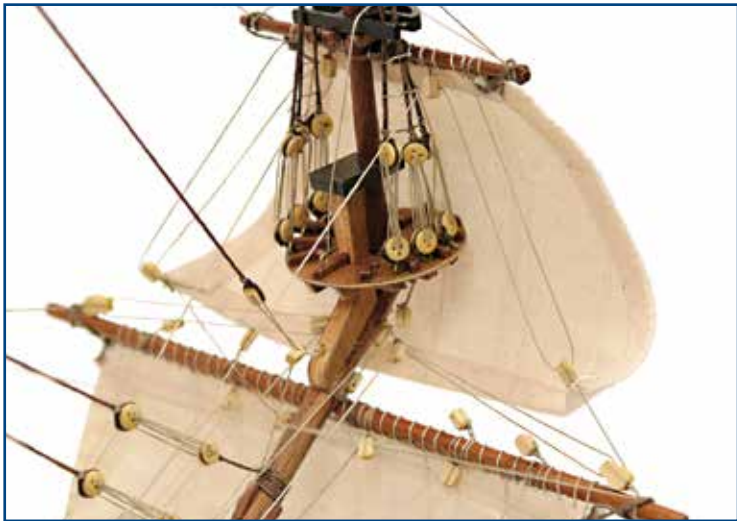
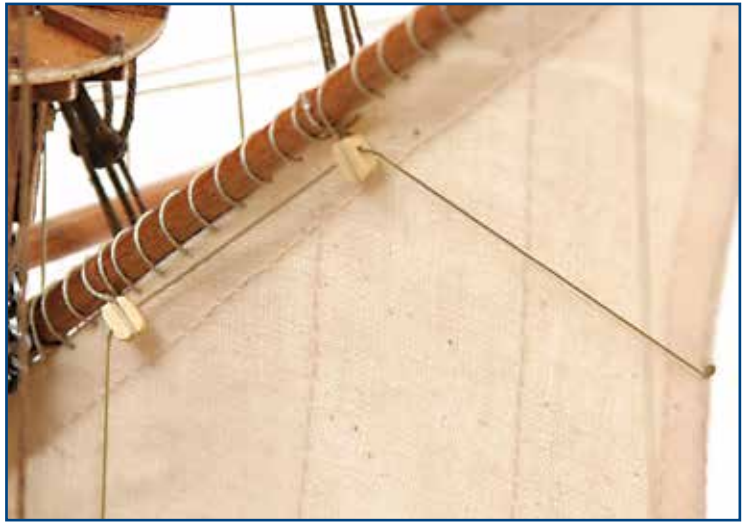

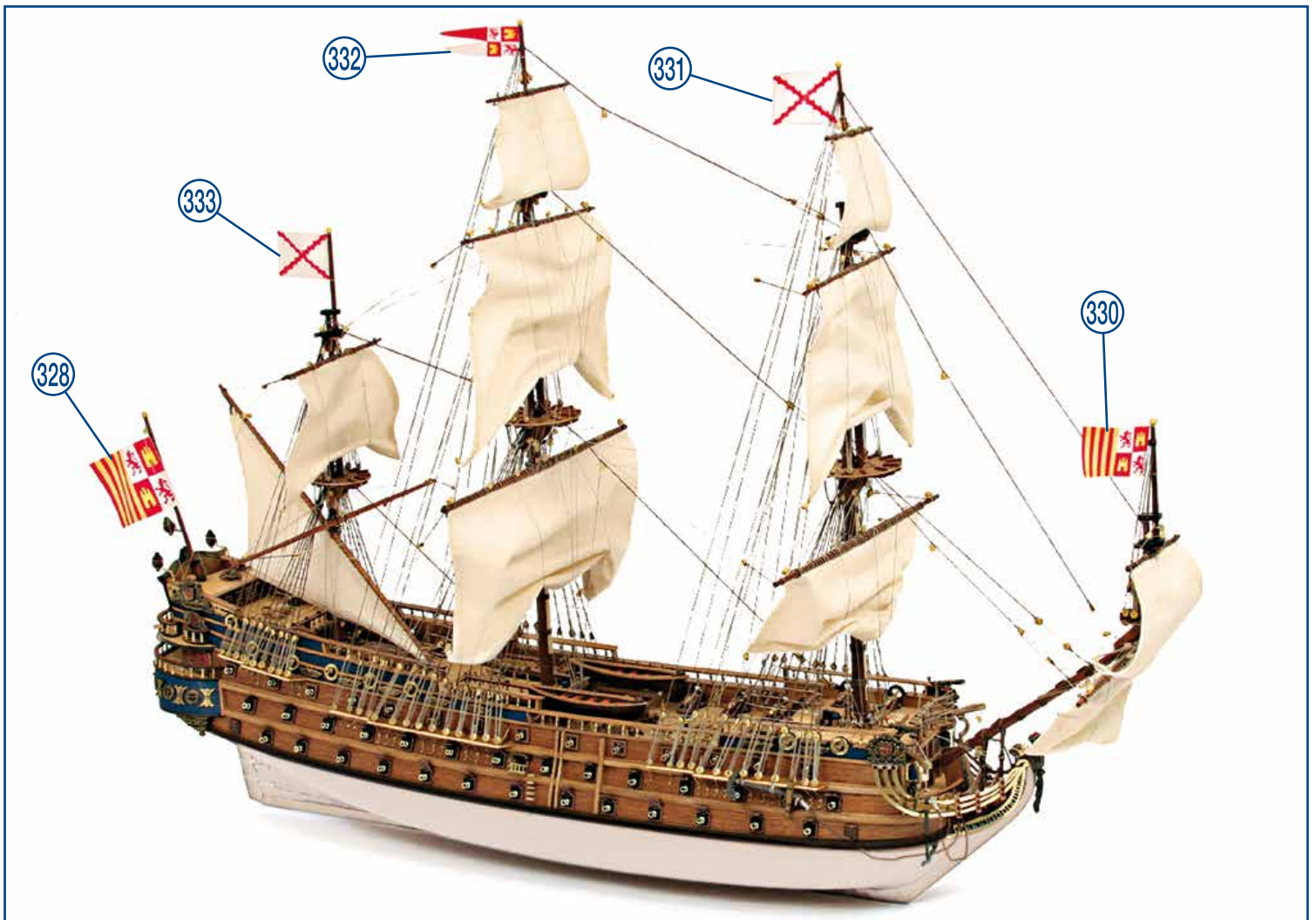
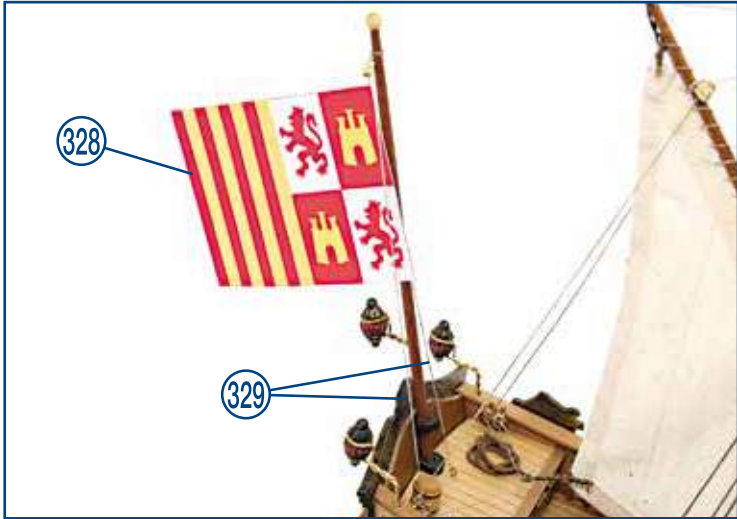

IP

San Felipe
Ref.15002

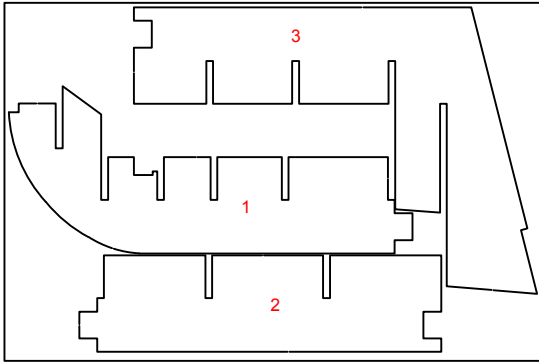

15002-1

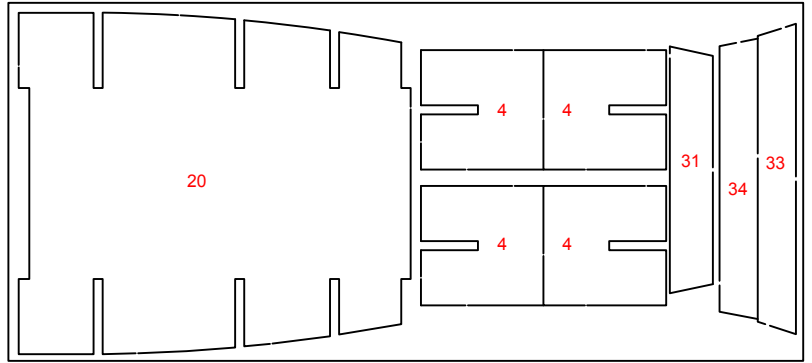

15002-7

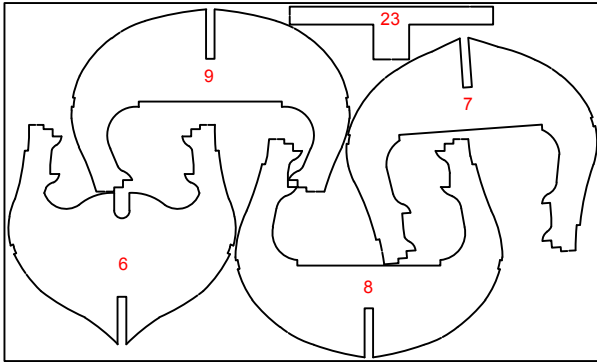

15002-3

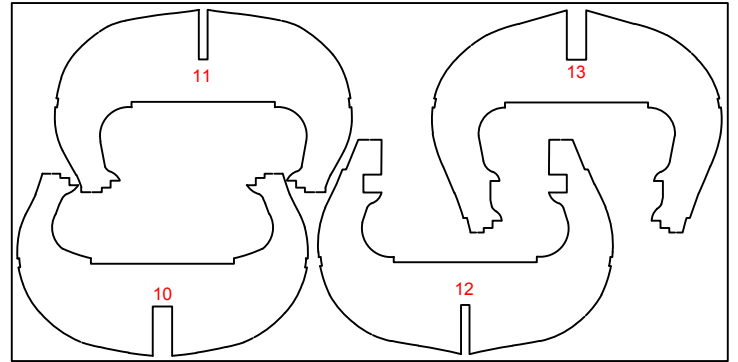

15002-4

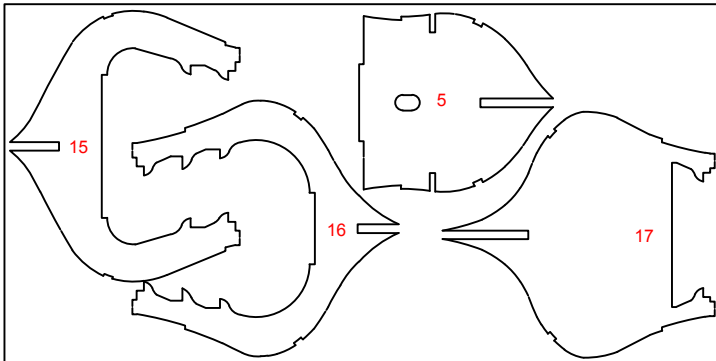

15002-5

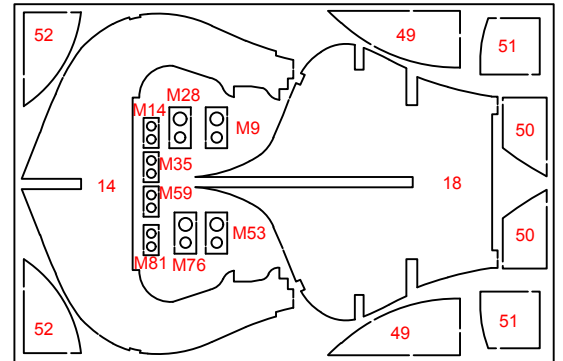

15002-6

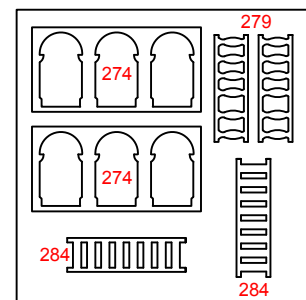

15002-17

IP

San Felipe
Ref.15002

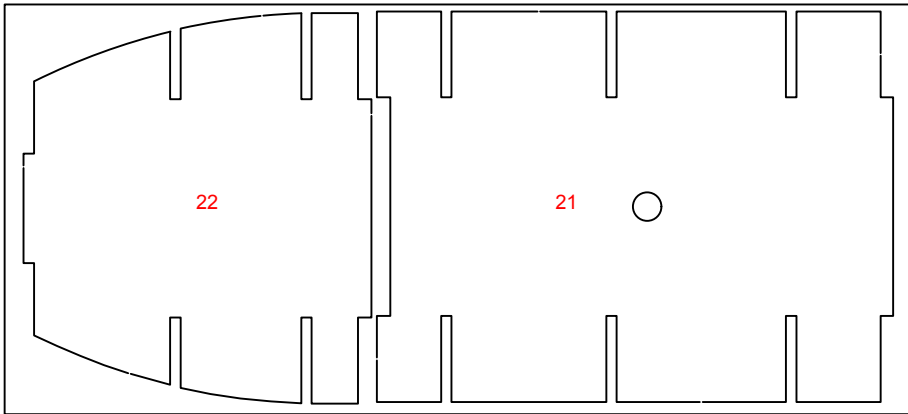

15002-8

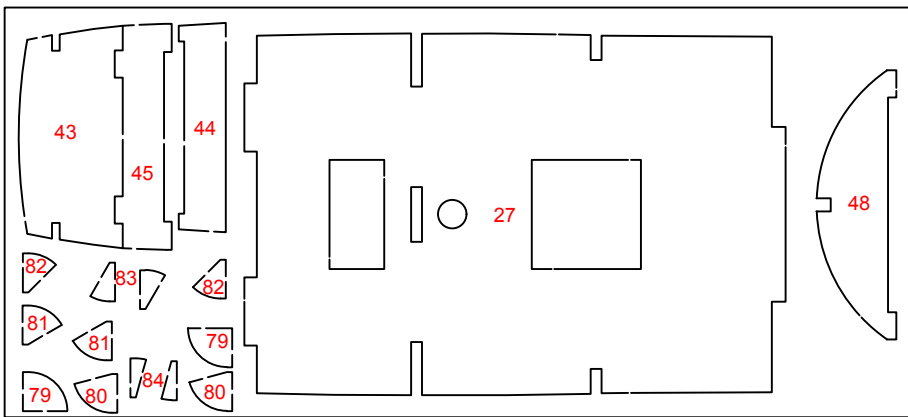

15002-9

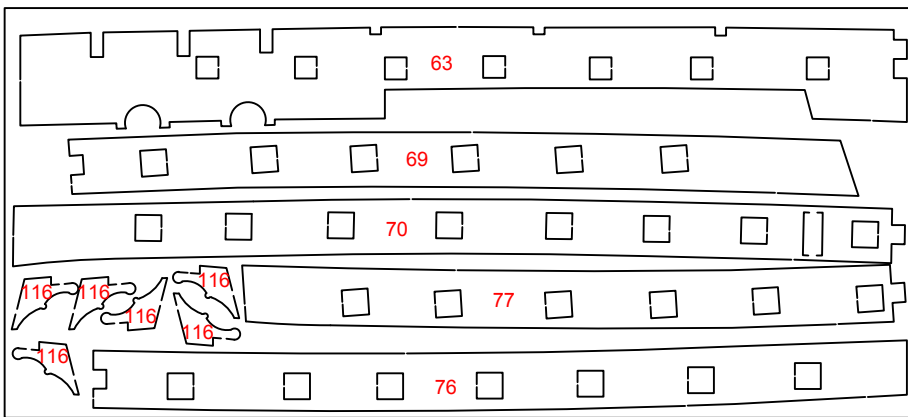

15002-11

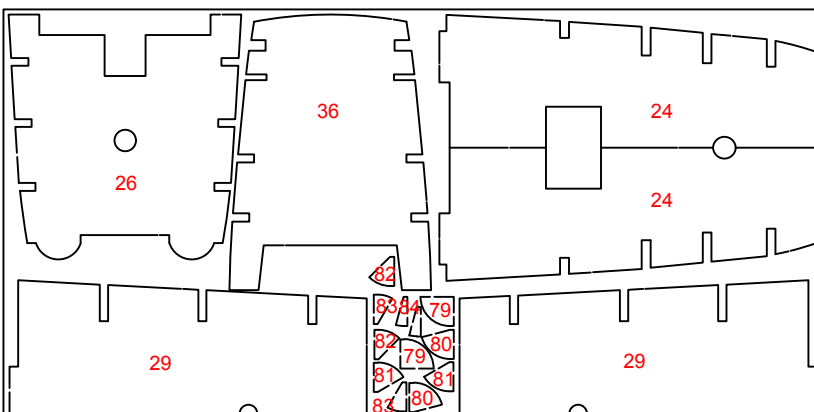

15002-14

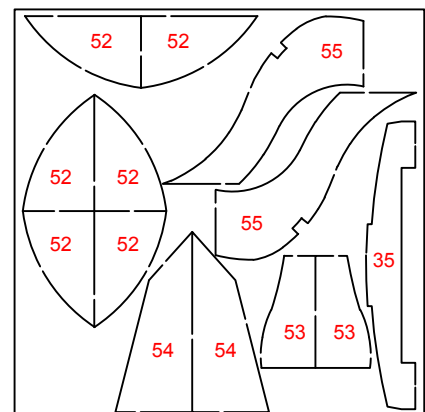

15002-15

IP

San Felipe Ref.15002

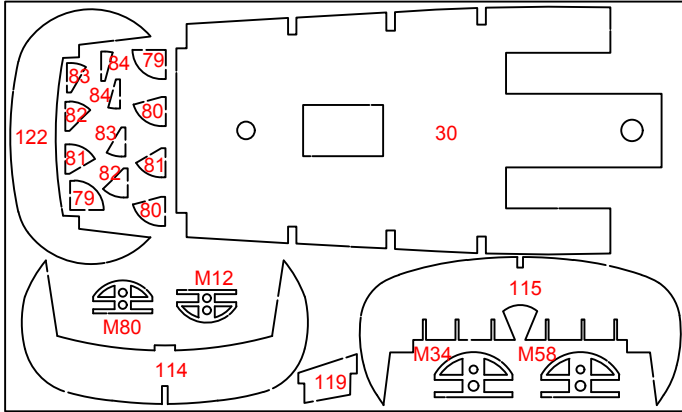

15002-10

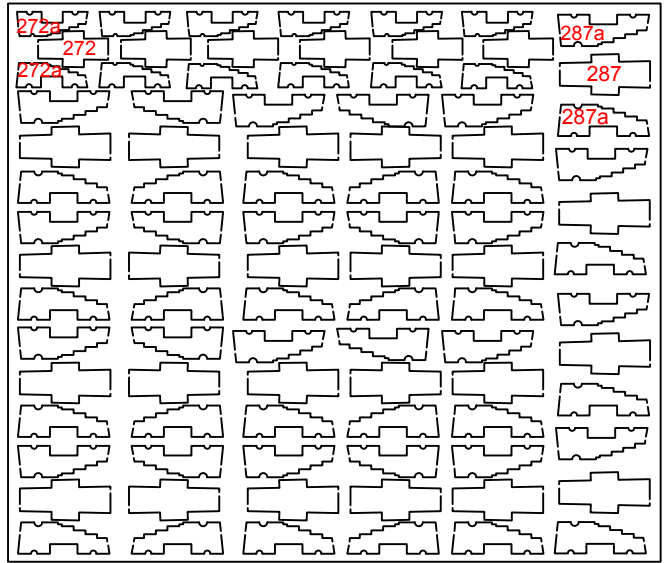

15002-16

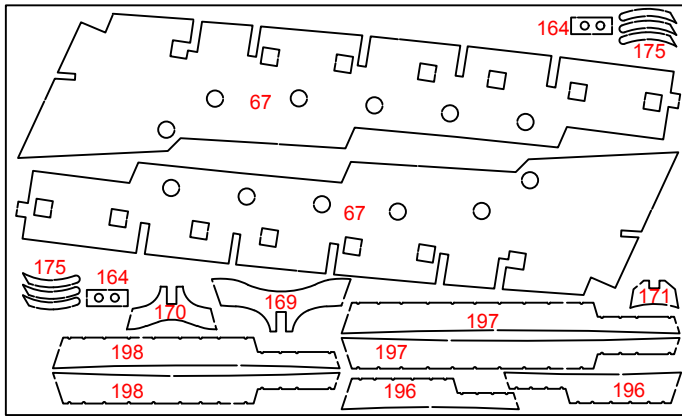

15002-12

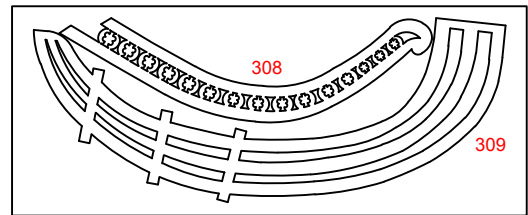

15002-18

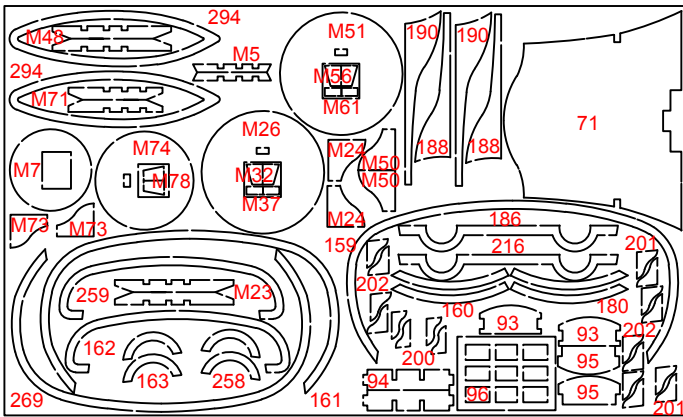

15002-13

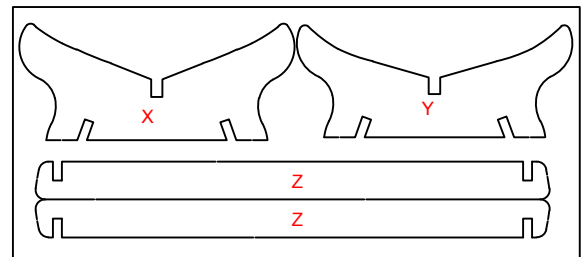

15002-19

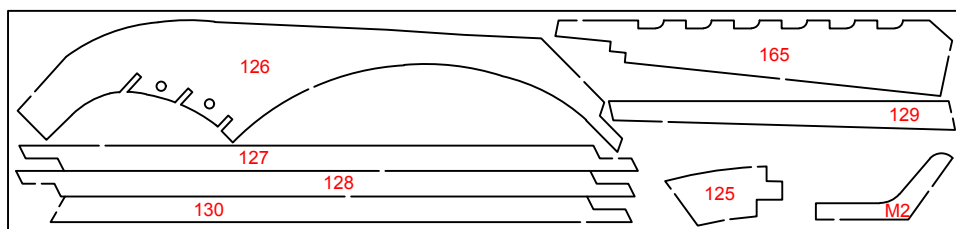

15002-2

SanFelipe
PL-01A

PL-01B

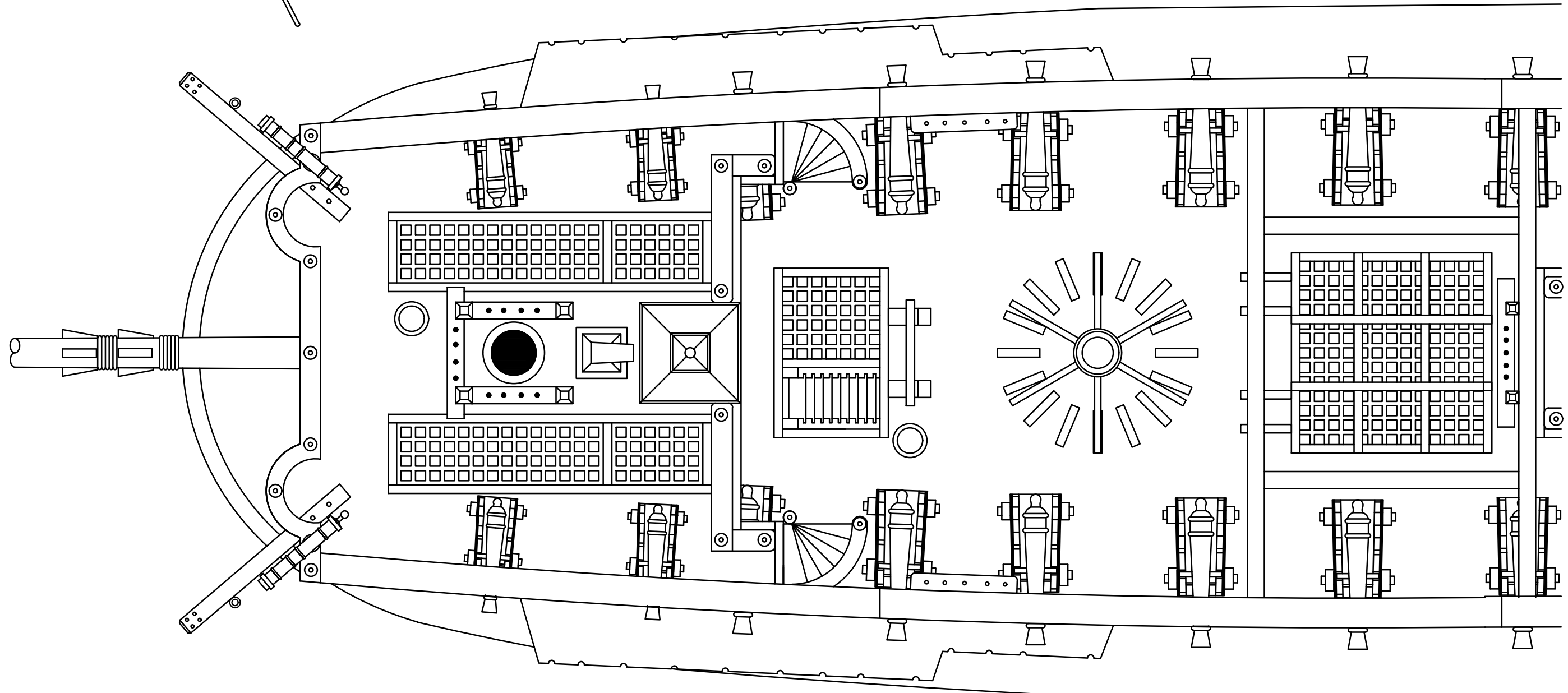
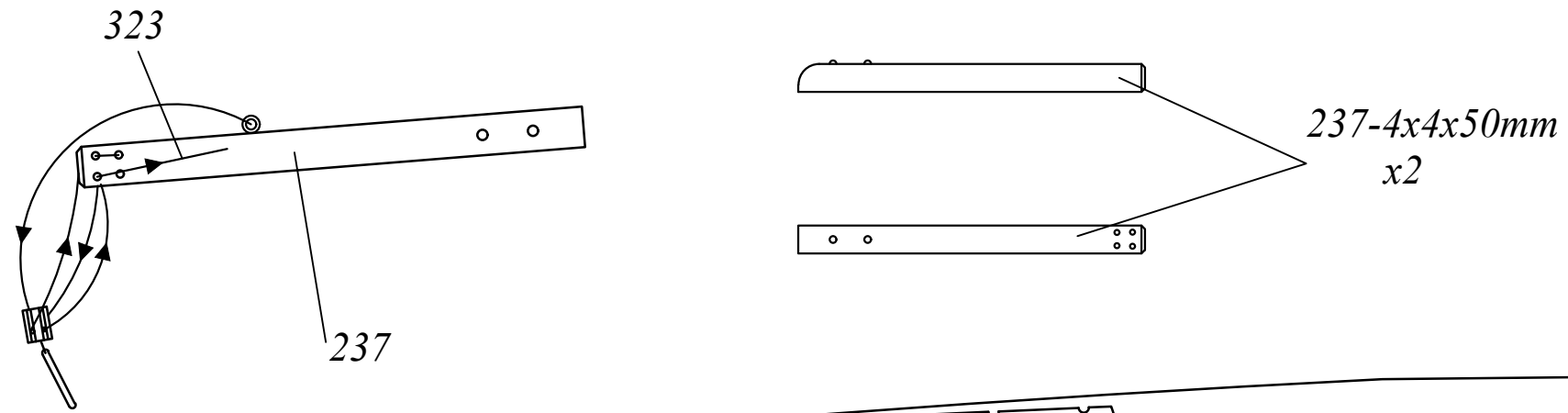



SanFelipe

PL-01B

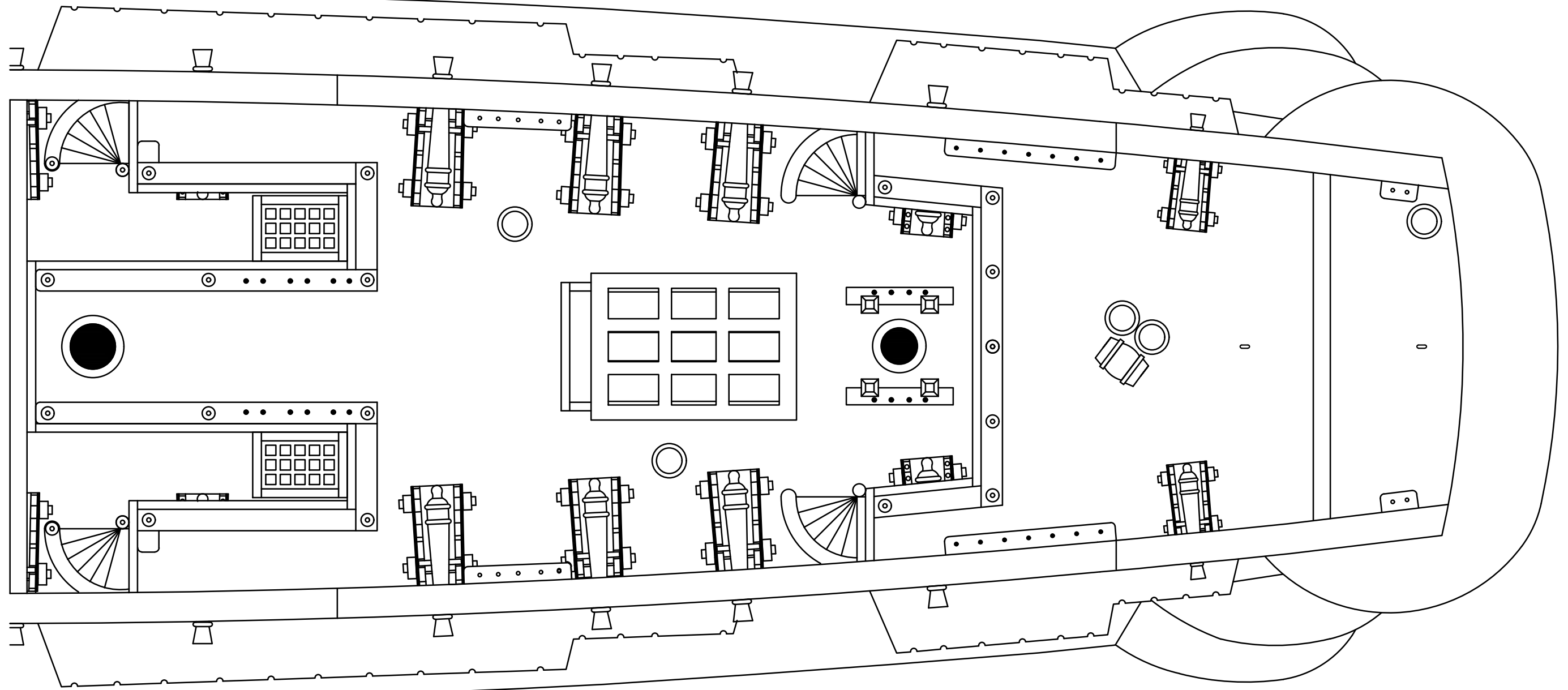

San Felipe

Bauprés / Bousprit / Beupré
Bugspriet / Bompresso

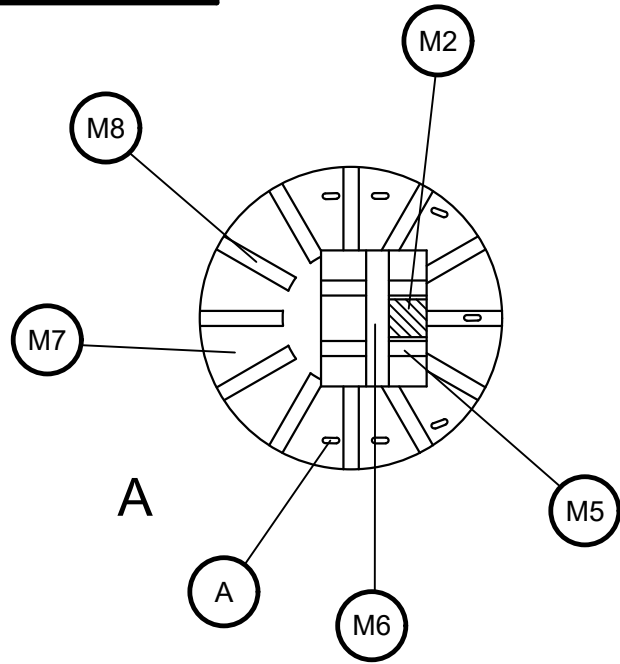
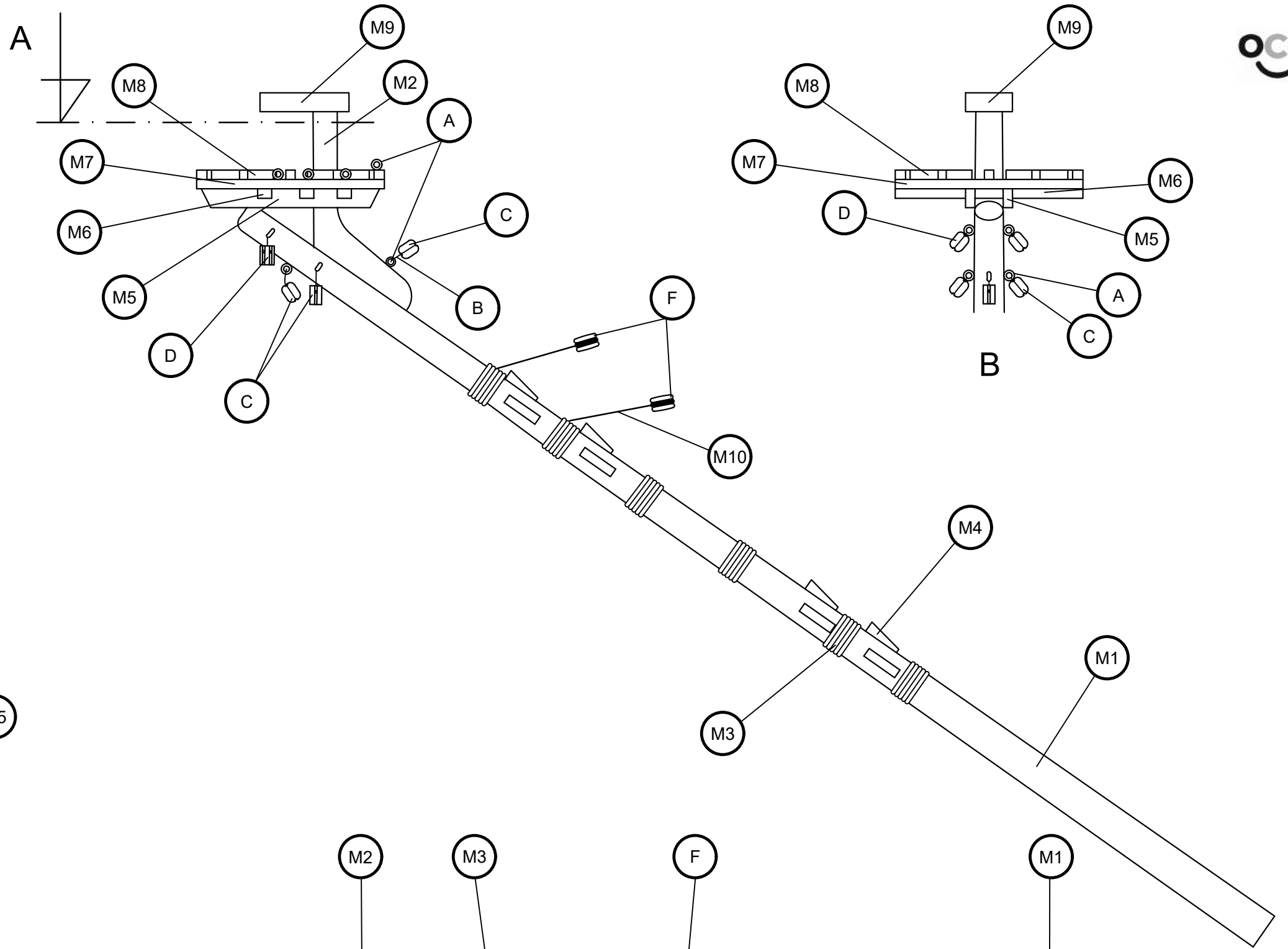
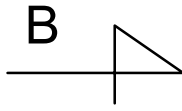
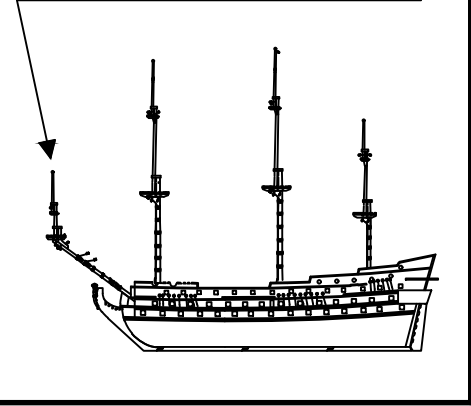

Scale 1/1

M1	ø8x266	Tilo / Lime wood / Tilleul / Linde / Tiglio
M2	Precortado / Precut / Prédécoupé / Vorgeschnitten / Pretagliato	Tablero / Plywood / Planche / Sperrholz / Tavola
M3	ø0,50x150	Hilo marrón / Brown thread / Fil brun / braunes Baumwollfaden / Filo marrone
M4	2x2x8	Nogal africano / African walnut / Afrikanisches Nußbaumholz / Noyer africain / Noce africano
M5	Precortado / Precut / Prédécoupé / Vorgeschnitten / Pretagliato	Tablero / Plywood / Planche / Sperrholz / Tavola
M6	2x3x40	Nogal africano / African walnut / Afrikanisches Nußbaumholz / Noyer africain / Noce africano
M7	Precortado / Precut / Prédécoupé / Vorgeschnitten / Pretagliato	Tablero / Plywood / Planche / Sperrholz / Tavola
M8	2x2x11	Nogal africano / African walnut / Afrikanisches Nußbaumholz / Noyer africain / Noce africano
M9	Precortado / Precut / Prédécoupé / Vorgeschnitten / Pretagliato	Tablero / Plywood / Planche / Sperrholz / Tavola
M10	ø0,50x100	Hilo marrón / Brown thread / Fil brun / braunes Baumwollfaden / Filo marrone
A	15	Latón / Brass / Laiton / Messing / Ottone
B	ø0,15x100	Hilo crudo / Raw thread / Fil brut / Rohes Baumwollfaden / Filo crudo
C	4	Madera / Wood / Bois / Holz / Legno
D	4	Madera / Wood / Bois / Holz / Legno
F	ø5	Madera / Wood / Bois / Holz / Legno

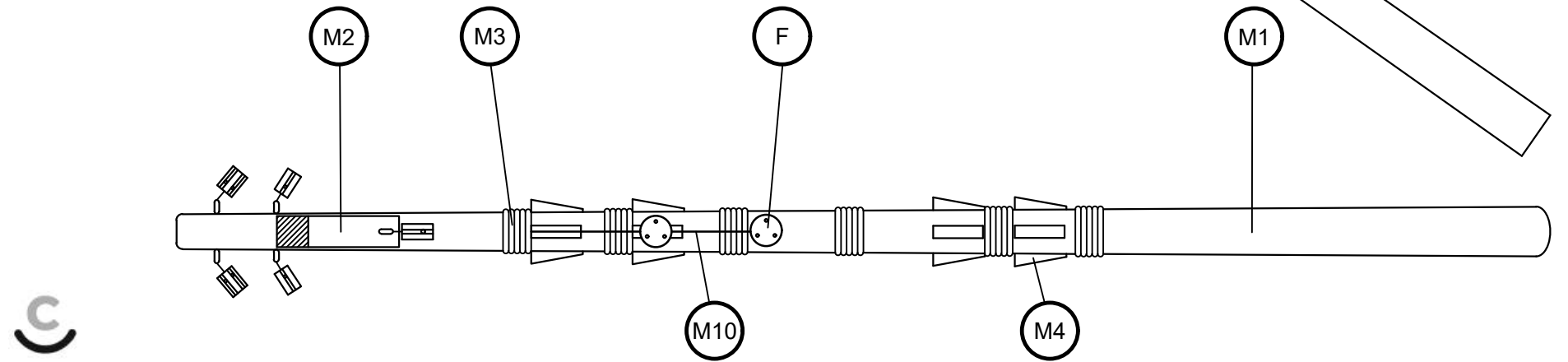

A	C	D	F	G	E	H	J
Cáncamo	Moton	Cuadernal	Vigota	Vigota	Vigota ciega	Vertello	Motón de violín
Eyebolts	Blocks	Double blocks	Dead eyes	Dead eyes	Dead blocks	Trucks	Violin shaped block
Piton à oeil	Poulie	Poulie double	Cap de mouton	Cap de mouton	Moque	Pomme de racage	Poulie de violon
Tragöse	Blockrolle	Block	Jungferblock	Jungferblock	Jungferblock	Racktaublöcke	Blockrolle Geige
Caviglia di ferro ad anello	Bozzello	Pastecca	Bigotta	Bigotta	Bigotta ciega	Bertocci	Bozzello di violino

San Felipe

Bauprés / Bousprit / Beaupré
Bugspriet / Bompresso

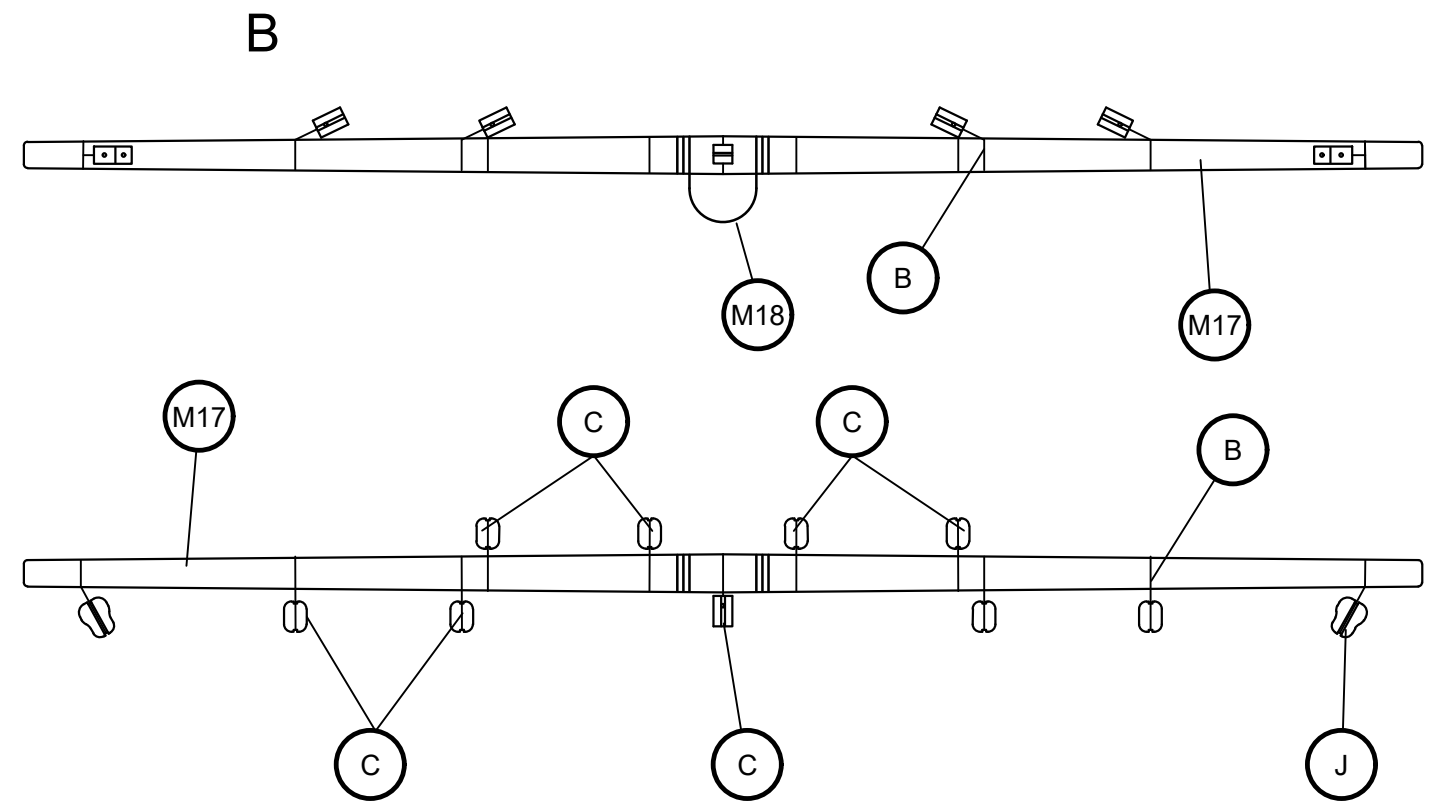
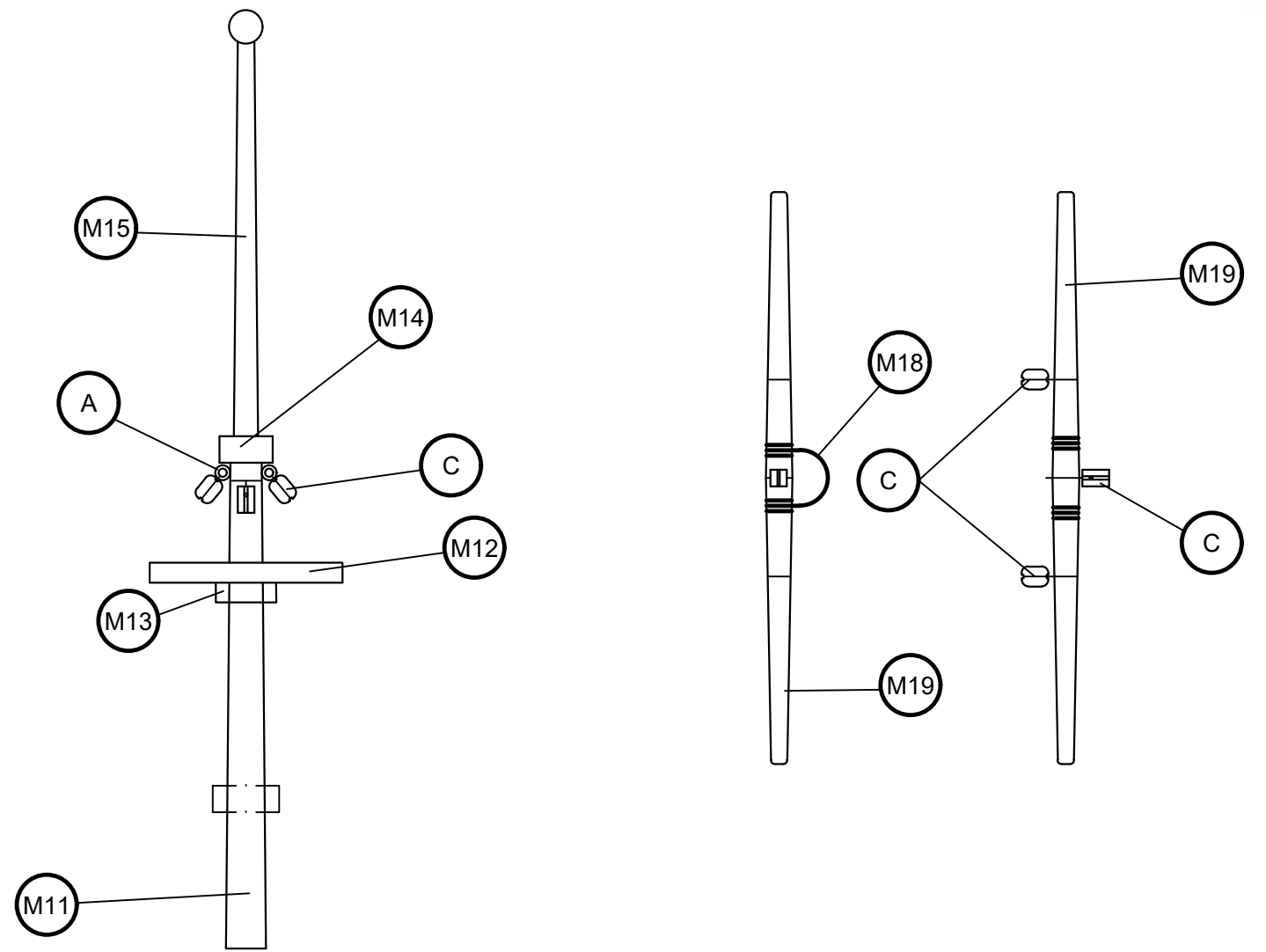
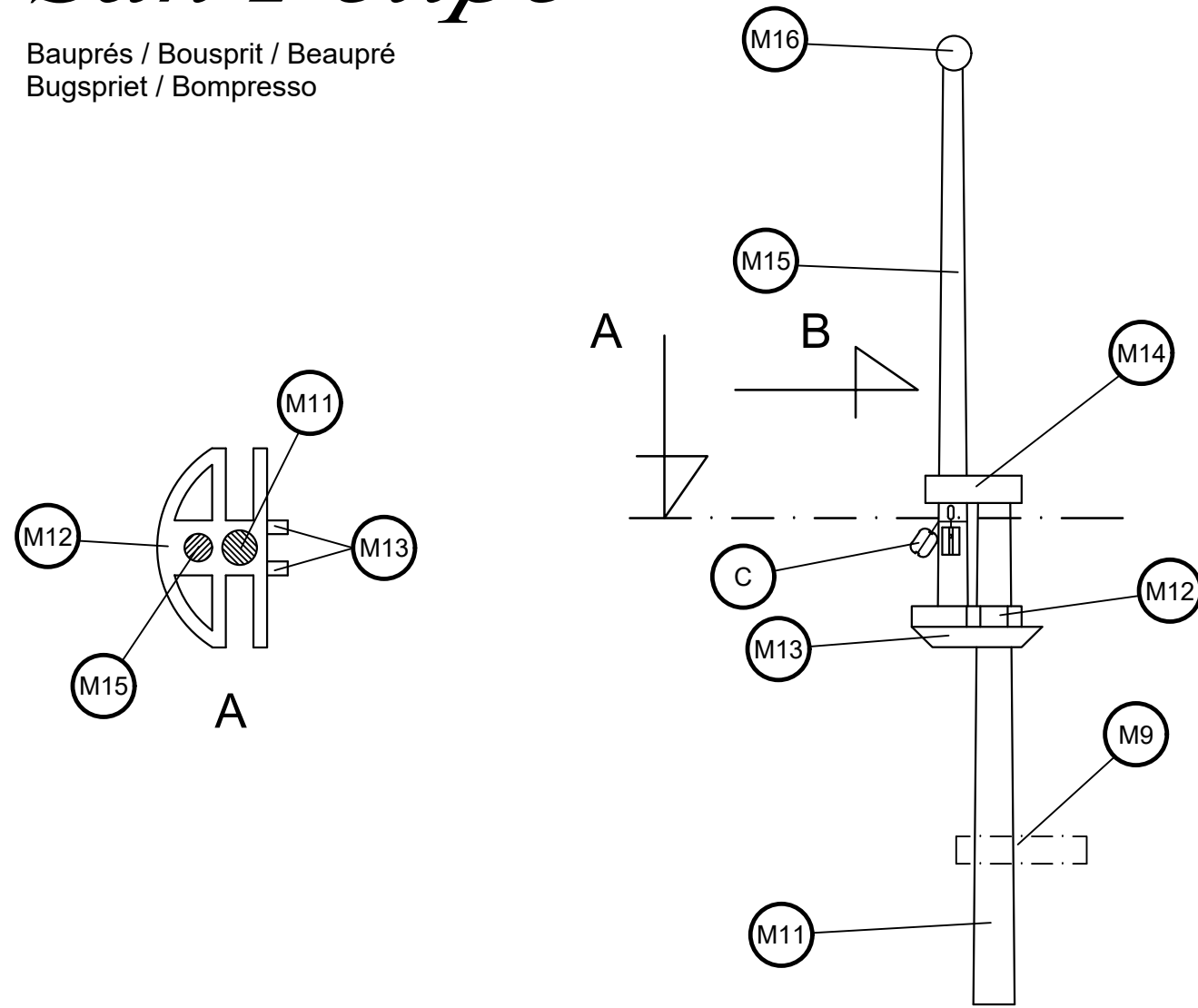

M11	ø6x77	Tilo / Lime wood / Tilleul / Linde / Tiglio
M12	Precortado / Precut / Prédécoupé / Vorgeschnitten / Pretagliato	Tablero / Plywood / Planche / Sperrholz / Tavola
M13	2x3x19	Nogal africano / African walnut / Afrikanisches Nußbaumholz / Noyer africain / Noce africano
M14	Precortado / Precut / Prédécoupé / Vorgeschnitten / Pretagliato	Tablero / Plywood / Planche / Sperrholz / Tavola
M15	ø4x85	Tilo / Lime wood / Tilleul / Linde / Tiglio
M16	Preformado / Preformed/ Préformé / Vorgeformt / Preformato	Madera / Wood / Bois / Holz / Legno
M17	ø5x185	Tilo / Lime wood / Tilleul / Linde / Tiglio
M18	ø0,50x100	Hilo algodón marrón / Brown cotton thread / Fil coton brun/braunes Baumwollfaden / Filo cotone marrone
M19	ø4x86	Tilo / Lime wood / Tilleul / Linde / Tiglio
A	15	Latón / Brass / Laiton / Messing / Ottone
B	ø0,15x100	Hilo algodón crudo / Raw cotton thread / Fil coton brut / Rohes Baumwollfaden / Filo cotone crudo
C	4	Madera / Wood / Bois / Holz / Legno
J	5	Madera / Wood / Bois / Holz / Legno



San Felipe

Palo trinquete / Fore mast
Mât de misaine / Fockmast
Albero trinchetto

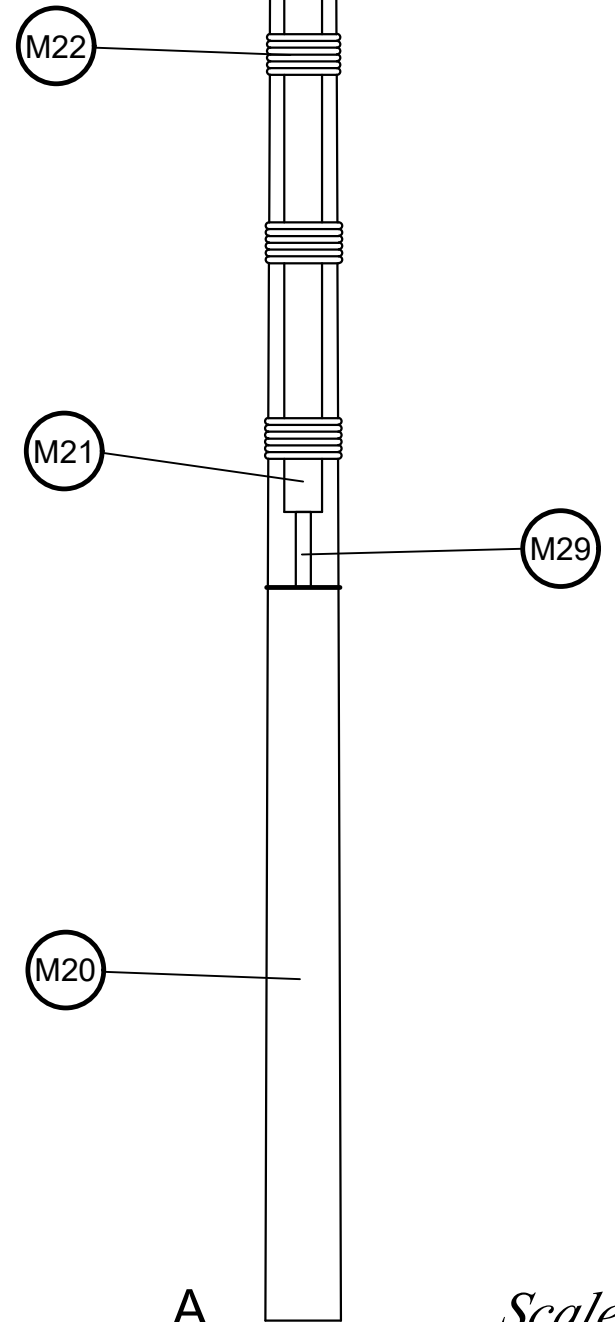
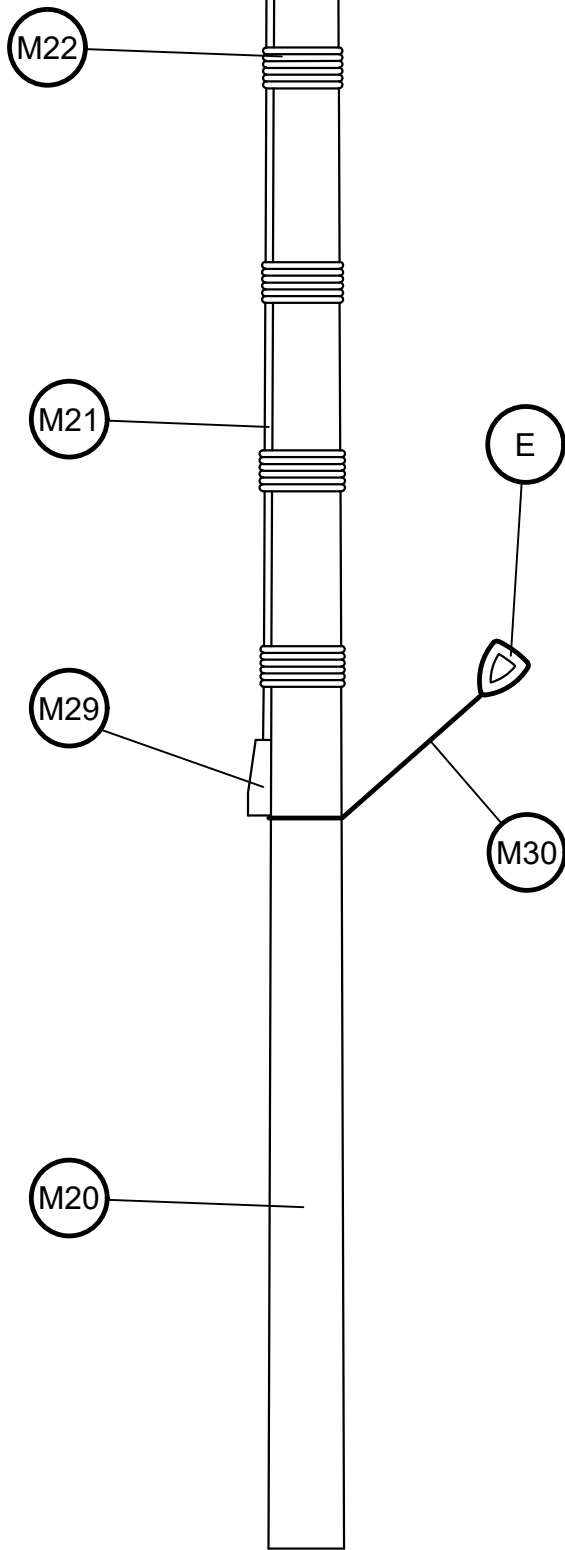
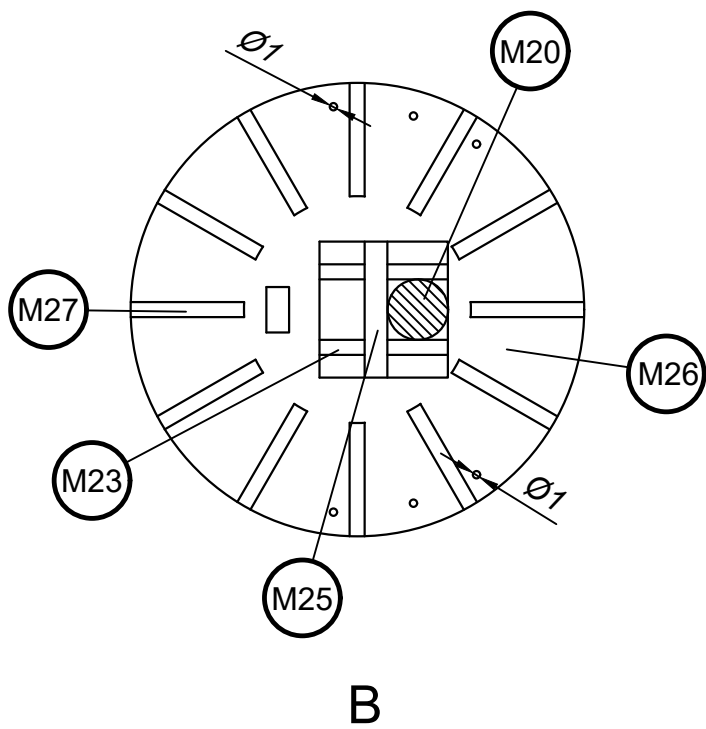
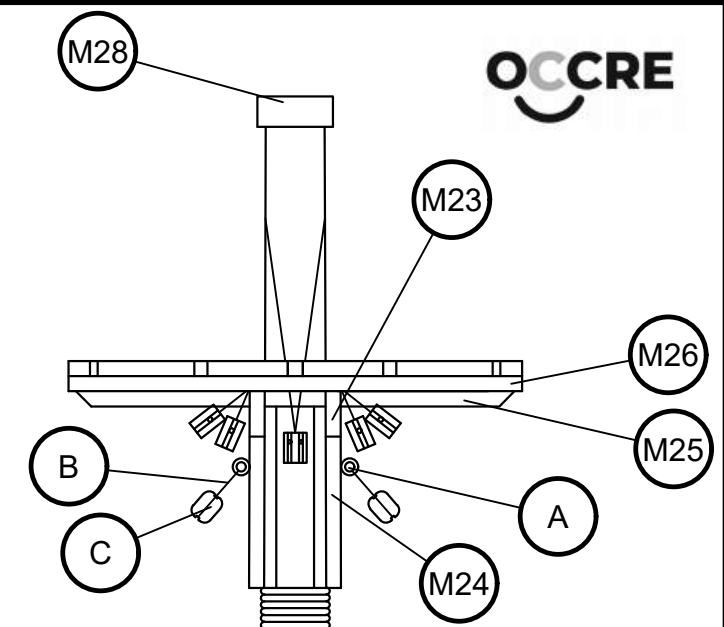
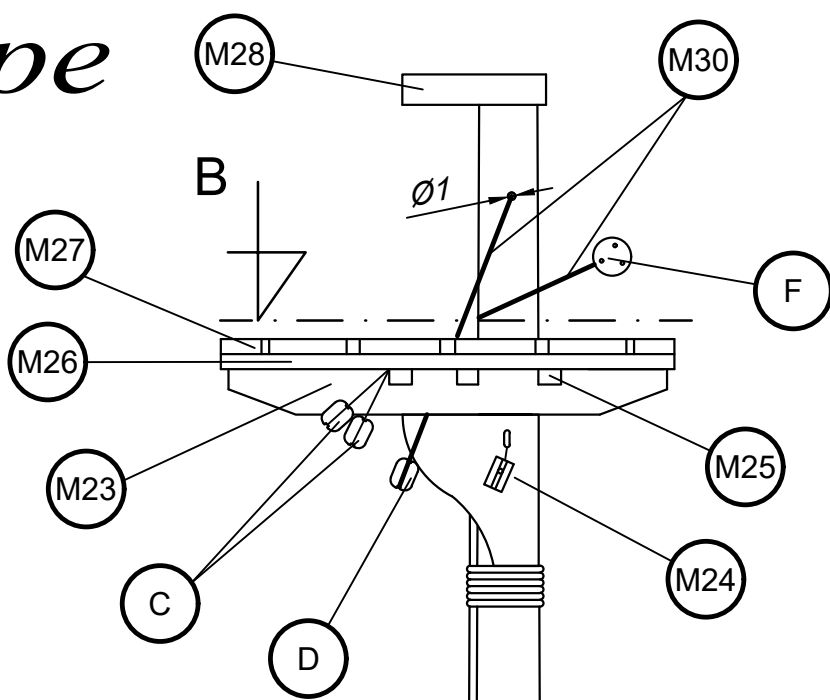
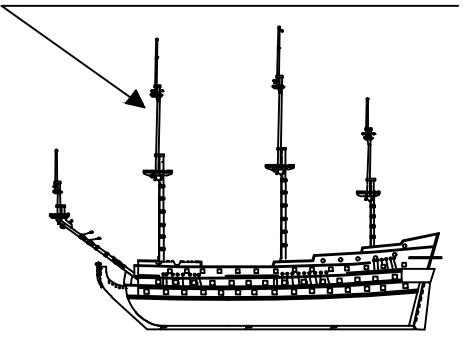

Scale 1/1



M20	ø10x317	Tilo / Lime wood / Tilleul / Linde / Tiglio	M29	2x3x10	Nogal africano / African walnut / Afrikanisches Nußbaumholz / Noyer africain / Noce africano
M21	0,6x5x169	Tilo / Lime wood / Tilleul / Linde / Tiglio	M30	ø0,50x100	Hilo marrón / Brown thread / Fil brun / braunes Baumwollfaden / Filo marrone
M22	ø0,50x180	Hilo marrón / Brown thread / Fil brun / braunes Baumwollfaden / Filo marrone	A	15	Latón / Brass / Laiton / Messing / Ottone
M23	Precortado / Precut / Prédécoupé / Vorgeschnitten / Pretagliato	Tablero / Plywood / Planche / Sperrholz / Tavola	B	ø0,15x100	Hilo crudo / Raw thread / Fil brut / Rohes Baumwollfaden / Filo crudo
M24	Precortado / Precut / Prédécoupé / Vorgeschnitten / Pretagliato	Tablero / Plywood / Planche / Sperrholz / Tavola	C	4	Madera / Wood / Bois / Holz / Legno
M25	2x3x58	Nogal africano / African walnut / Afrikanisches Nußbaumholz / Noyer africain / Noce africano	D	4	Madera / Wood / Bois / Holz / Legno
M26	Precortado / Precut / Prédécoupé / Vorgeschnitten / Pretagliato	Tablero / Plywood / Planche / Sperrholz / Tavola	E	7	Madera / Wood / Bois / Holz / Legno
M27	2x2x15	Nogal africano / African walnut / Afrikanisches Nußbaumholz / Noyer africain / Noce africano	F	5	Madera / Wood / Bois / Holz / Legno
M28	Precortado / Precut / Prédécoupé / Vorgeschnitten / Pretagliato	Tablero / Plywood / Planche / Sperrholz / Tavola			

San Felipe

Palo trinquete / Fore mast
 Mât de misaine / Fockmast
 Albero trinchetto

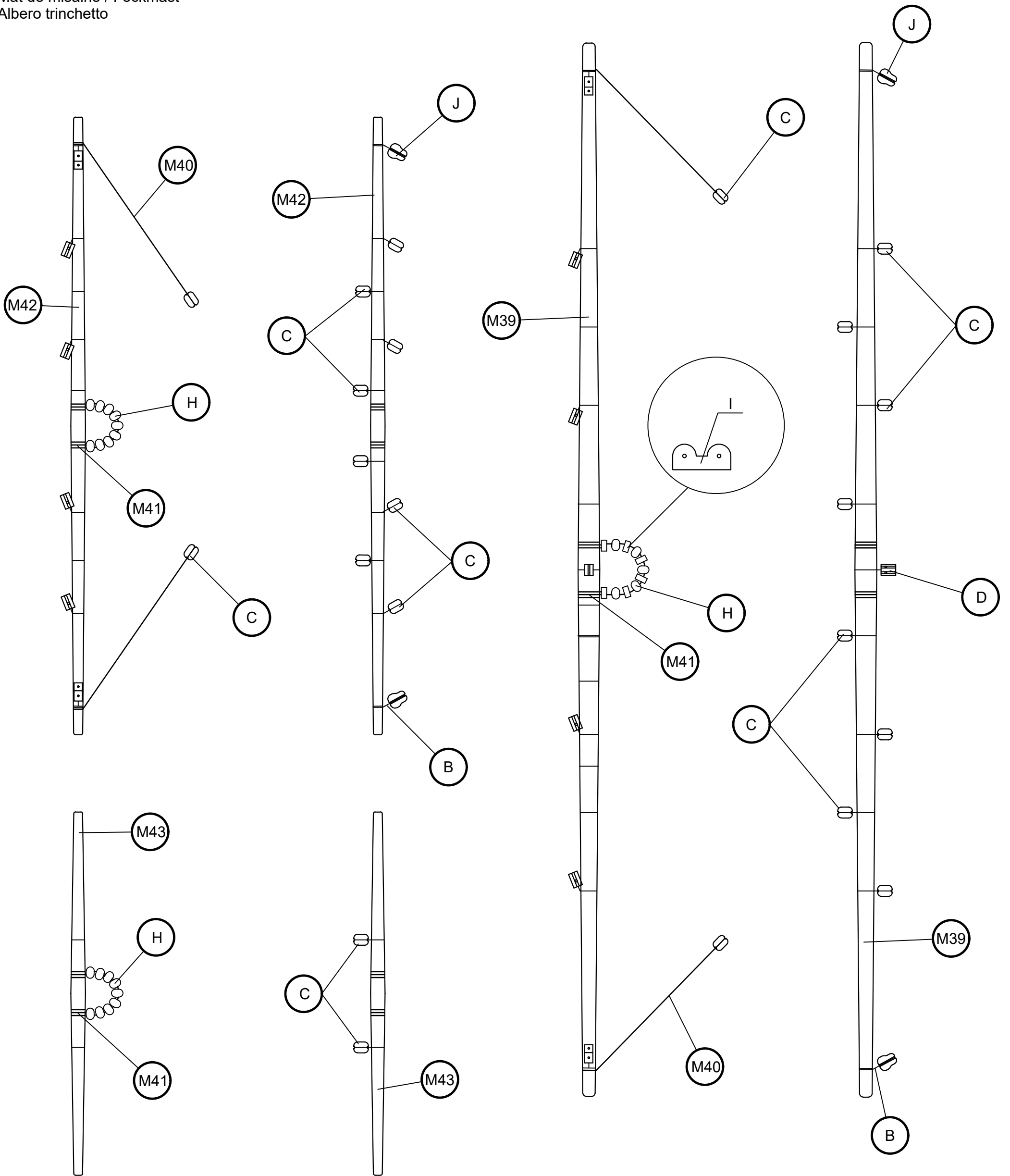

Scale 1/1

M39	∅6x290	Tilo / Lime wood / Tilleul / Linde / Tiglio	C	4	Madera / Wood / Bois / Holz / Legno
M40	∅0,50x100	Hilo marrón / Brown thread / Fil brun / braunes Baumwollfaden / Filo marrone	D	4	Madera / Wood / Bois / Holz / Legno
M41	∅0,50x100	Hilo marrón / Brown thread / Fil brun / braunes Baumwollfaden / Filo marrone	H	3	Cristal / Crystal / Crystal / Kristall / Cristallo
M42	∅4x170	Tilo / Lime wood / Tilleul / Linde / Tiglio	I	Preformado / Preformed / Préformé / Vorgeformt / Preformato	Metal / Metal / Metal / Metall / Metallo
M43	∅4x100	Tilo / Lime wood / Tilleul / Linde / Tiglio	J	5	Madera / Wood / Bois / Holz / Legno
B	∅0,15x100	Hilo crudo / Raw thread / Fil brut / Rohes Baumwollfaden / Filo crudo			

San Felipe

Palo trinquete / Fore mast
 Mât de misaine / Fockmast
 Albero trinchetto

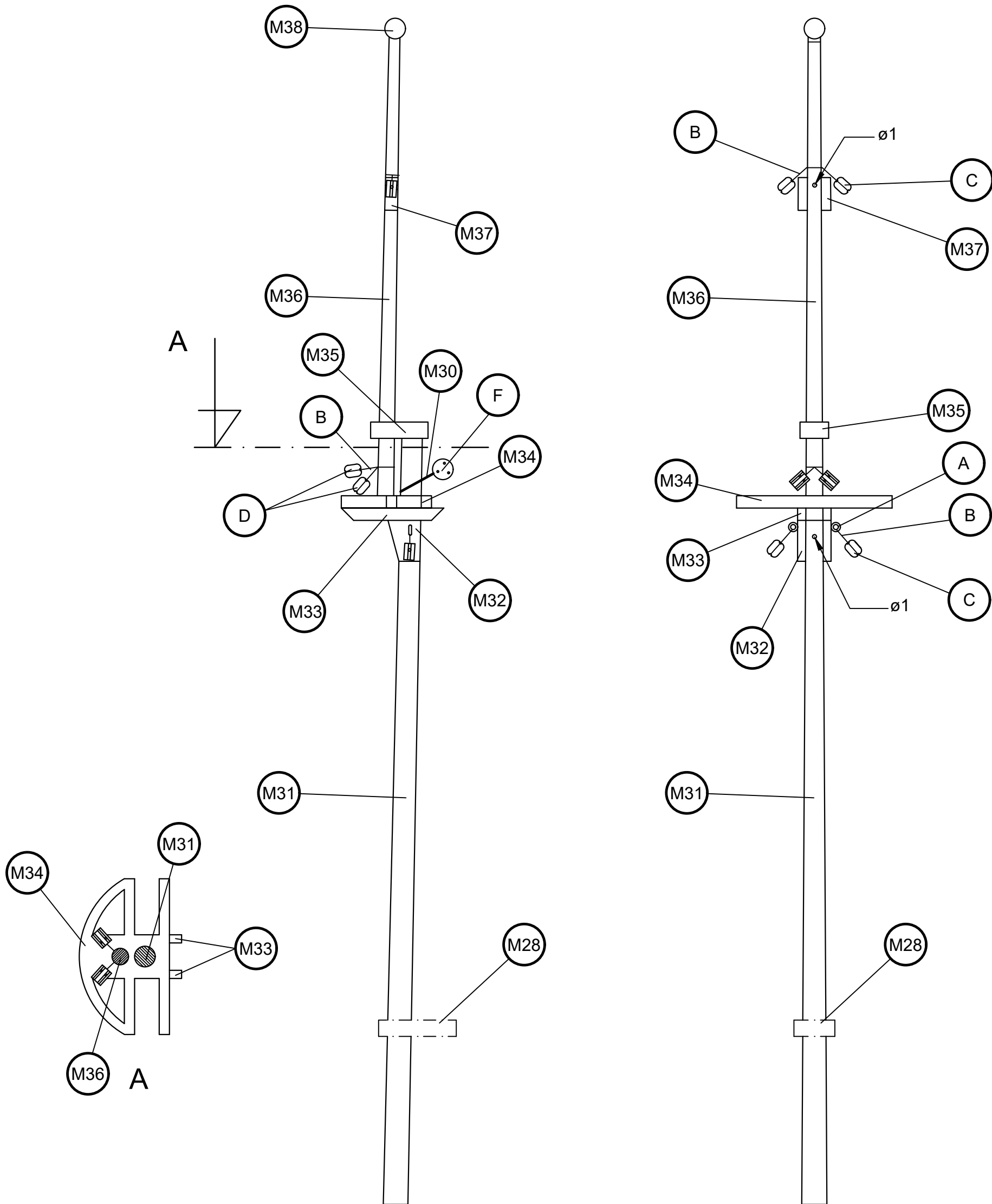

Scale 1/1

M30	ø0,50x100	Hilo marrón / Brown thread / Fil brun /braunes Baumwollfaden / Filo marrone	M37	Precortado / Precut / Prédécoupé / Vorgeschnitten / Pretagliato	Tablero / Plywood / Planche / Sperrholz / Tavola
M31	ø6x191	Tilo / Lime wood / Tilleul / Linde / Tiglio	M38	Preformado / Preformed/ Préformé / Vorgeformt / Preformato	Madera / Wood / Bois / Holz / Legno
M32	Precortado / Precut / Prédécoupé / Vorgeschnitten / Pretagliato	Tablero / Plywood / Planche / Sperrholz / Tavola	A	15	Latón / Brass / Laiton / Messing / Ottone
M33	2x3x25	Nogal africano /African walnut /Afrikanisches Nußbaumholz /Noyer africain /Noce africano	B	ø0,15x100	Hilo crudo / Raw thread / Fil brut / Rohes Baumwollfaden / Filo crudo
M34	Precortado / Precut / Prédécoupé / Vorgeschnitten / Pretagliato	Tablero / Plywood / Planche / Sperrholz / Tavola	C	4	Madera / Wood / Bois / Holz / Legno
M35	Precortado / Precut / Prédécoupé / Vorgeschnitten / Pretagliato	Tablero / Plywood / Planche / Sperrholz / Tavola	D	4	Madera / Wood / Bois / Holz / Legno
M36	ø4x120	Tilo / Lime wood / Tilleul / Linde / Tiglio	F	5	Madera / Wood / Bois / Holz / Legno

San Felipe

Palo mayor / Main mast
Grand mât / Hauptmast
Albero maestro

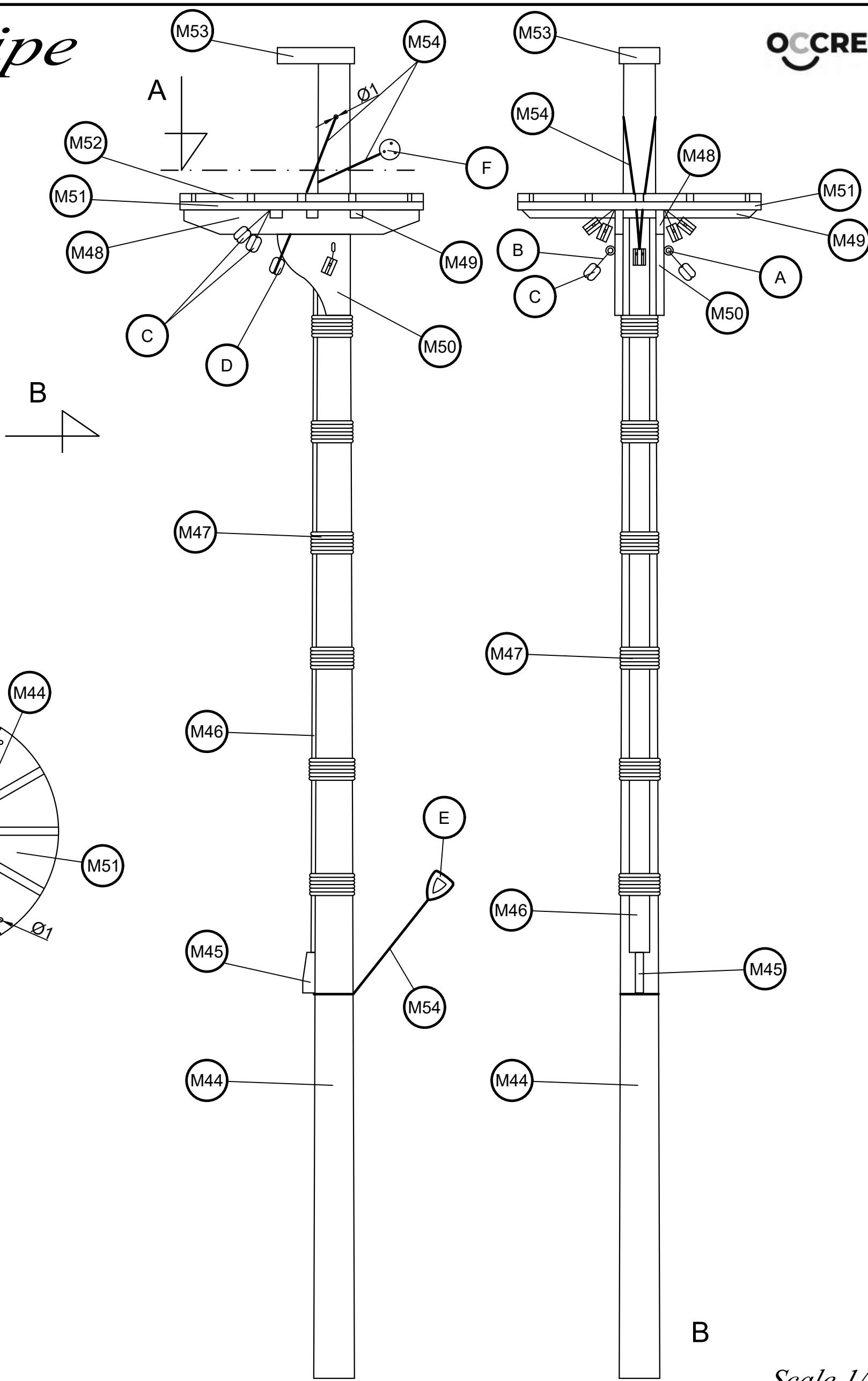
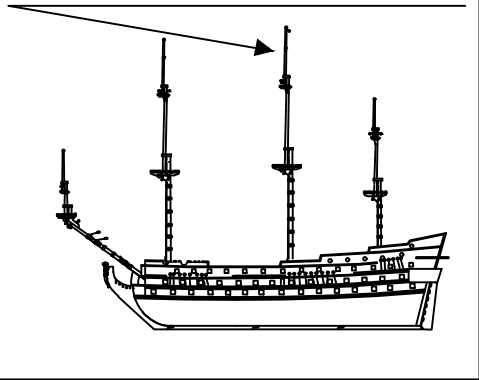

Scale 1/1

M44	ø10x328	Tilo / Lime wood / Tilleul / Linde / Tiglio	M53	Precortado / Precut / Prédécoupé / Vorgeschnitten / Pretagliato	Tablero / Plywood / Planche / Sperrholz / Tavola
M45	2x3x10	Nogal africano / African walnut / Afrikanisches Nußbaumholz / Noyer africain / Noce africano	M54	ø0,50x100	Hilo marrón / Brown thread / Fil brun / braunes Baumwollfaden / Filo marrone
M46	0,6x5x181	Tilo / Lime wood / Tilleul / Linde / Tiglio	A	10	Latón / Brass / Laiton / Messing / Ottone
M47	ø0,50x180	Hilo marrón / Brown thread / Fil brun / braunes Baumwollfaden / Filo marrone	B	ø0,15x100	Hilo crudo / Raw thread / Fil brut / Rohes Baumwollfaden / Filo crudo
M48	Precortado / Precut / Prédécoupé / Vorgeschnitten / Pretagliato	Tablero / Plywood / Planche / Sperrholz / Tavola	C	4	Madera / Wood / Bois / Holz / Legno
M49	2x3x58	Nogal africano / African walnut / Afrikanisches Nußbaumholz / Noyer africain / Noce africano	D	4	Madera / Wood / Bois / Holz / Legno
M50	Precortado / Precut / Prédécoupé / Vorgeschnitten / Pretagliato	Tablero / Plywood / Planche / Sperrholz / Tavola	E	7	Madera / Wood / Bois / Holz / Legno
M51	Precortado / Precut / Prédécoupé / Vorgeschnitten / Pretagliato	Tablero / Plywood / Planche / Sperrholz / Tavola	F	5	Madera / Wood / Bois / Holz / Legno
M52	2x2x15	Nogal africano / African walnut / Afrikanisches Nußbaumholz / Noyer africain / Noce africano			

San Felipe

Palo mayor / Main mast
Grand mât / Hauptmast
Albero maestro

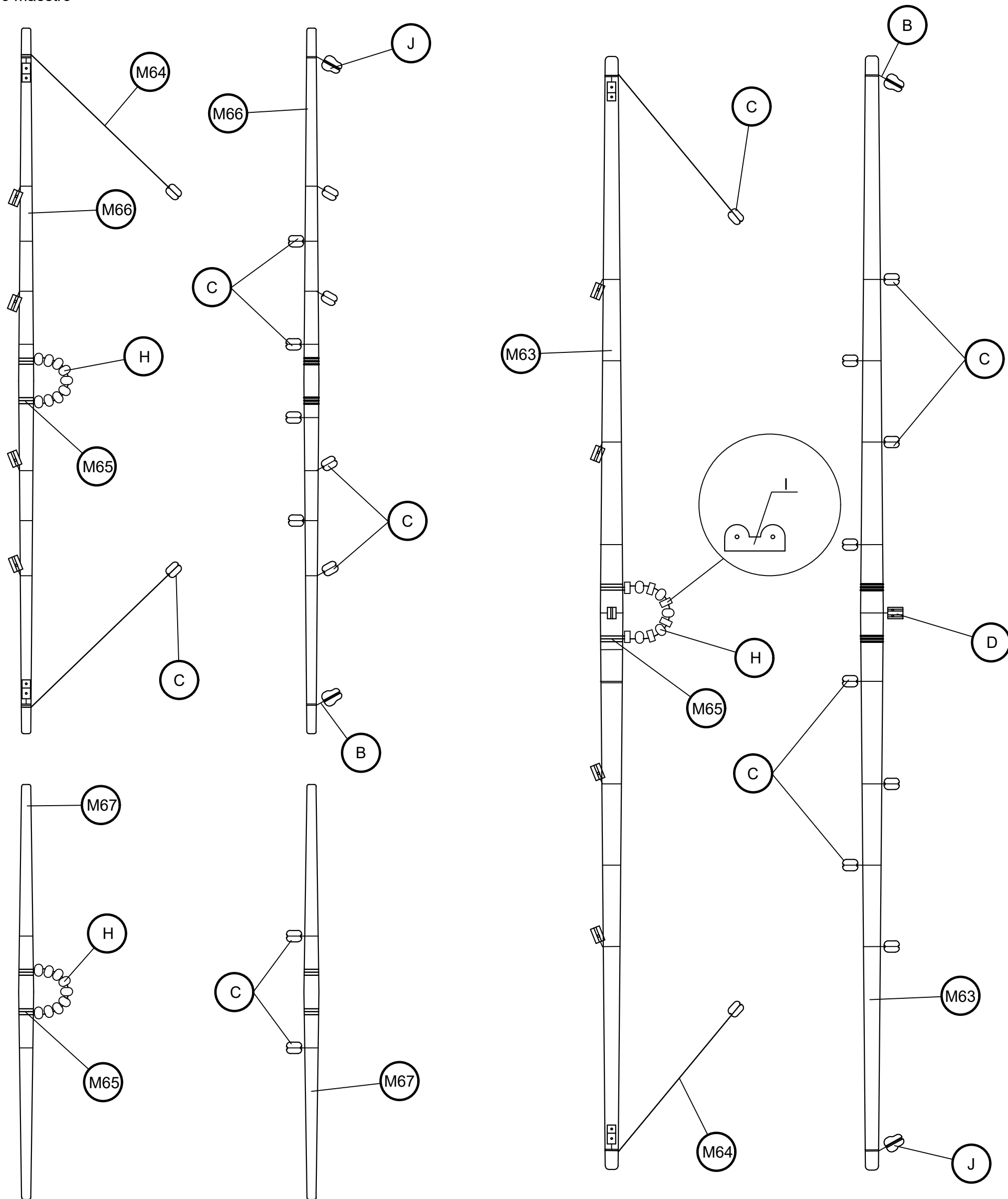

Scale 1/1

M63	ø6x295	Tilo / Lime wood / Tilleul / Linde / Tiglio	C	4	Madera / Wood / Bois / Holz / Legno
M64	ø0,50x150	Hilo marrón / Brown thread / Fil brun/braunes Baumwollfaden / Filo marrone	D	4	Madera / Wood / Bois / Holz / Legno
M65	ø0,50x100	Hilo marrón / Brown thread / Fil brun/braunes Baumwollfaden / Filo marrone	H	3	Cristal / Crystal / Crystal / Kristall / Cristallo
M66	ø4x187	Tilo / Lime wood / Tilleul / Linde / Tiglio	I	Preformado / Preformed/ Préformé / Vorgeformt / Preformato	Metal / Metal / Metal / Metall / Metallo
M67	ø4x110	Tilo / Lime wood / Tilleul / Linde / Tiglio	J	5	Madera / Wood / Bois / Holz / Legno
B	ø0,15x100	Hilo crudo / Raw thread / Fil brut / Rohes Baumwollfaden / Filo crudo			

San Felipe

Palo mayor / Main mast
Grand mât / Hauptmast
Albero maestro

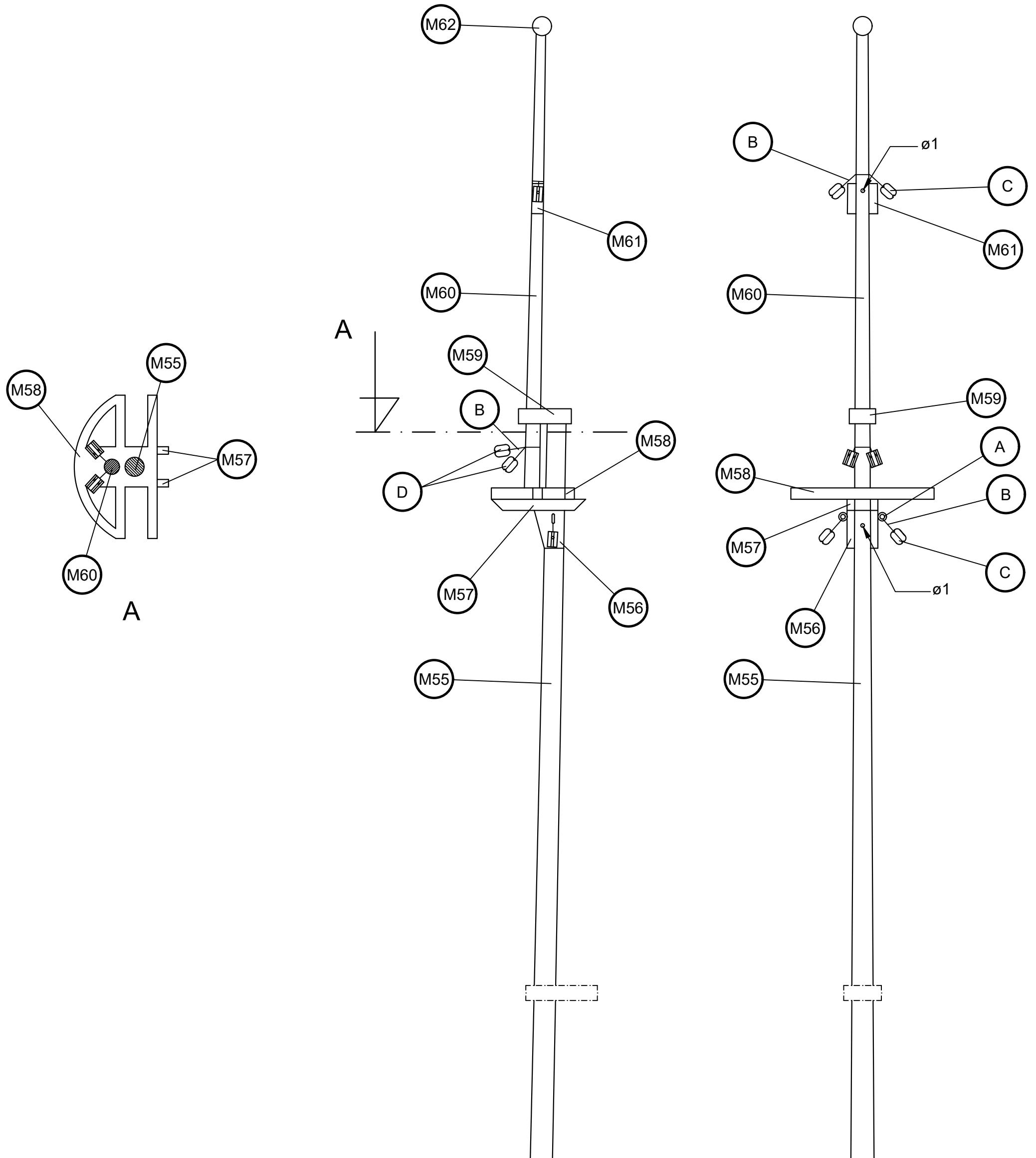

Scale 1/1

M55	ø6x199	Tilo / Lime wood / Tilleul / Linde / Tiglio	M61	Precortado / Precut / Prédécoupé / Vorgeschnitten / Pretagliato	Tablero / Plywood / Planche / Sperrholz / Tavola
M56	Precortado / Precut / Prédécoupé / Vorgeschnitten / Pretagliato	Tablero / Plywood / Planche / Sperrholz / Tavola	M62	Preformado / Prefomed / Préformé / Vorgeformt / Preformato	Madera / Wood / Bois / Holz / Legno
M57	2x3x25	Nogal africano / African walnut / Afrikanisches Nußbaumholz / Noyer africain / Noce africano	A	10	Latón / Brass / Laiton / Messing / Ottone
M58	Precortado / Precut / Prédécoupé / Vorgeschnitten / Pretagliato	Tablero / Plywood / Planche / Sperrholz / Tavola	B	ø0,15x100	Hilo crudo / Raw thread / Fil brut / Rohes Baumwollfaden / Filo crudo
M59	Precortado / Precut / Prédécoupé / Vorgeschnitten / Pretagliato	Tablero / Plywood / Planche / Sperrholz / Tavola	C	4	Madera / Wood / Bois / Holz / Legno
M60	ø4x129	Tilo / Lime wood / Tilleul / Linde / Tiglio	D	4	Madera / Wood / Bois / Holz / Legno

San Felipe

Palo mesana/ Mizzen mast
Mât d'artimon / Besanmast
Albero mezzana

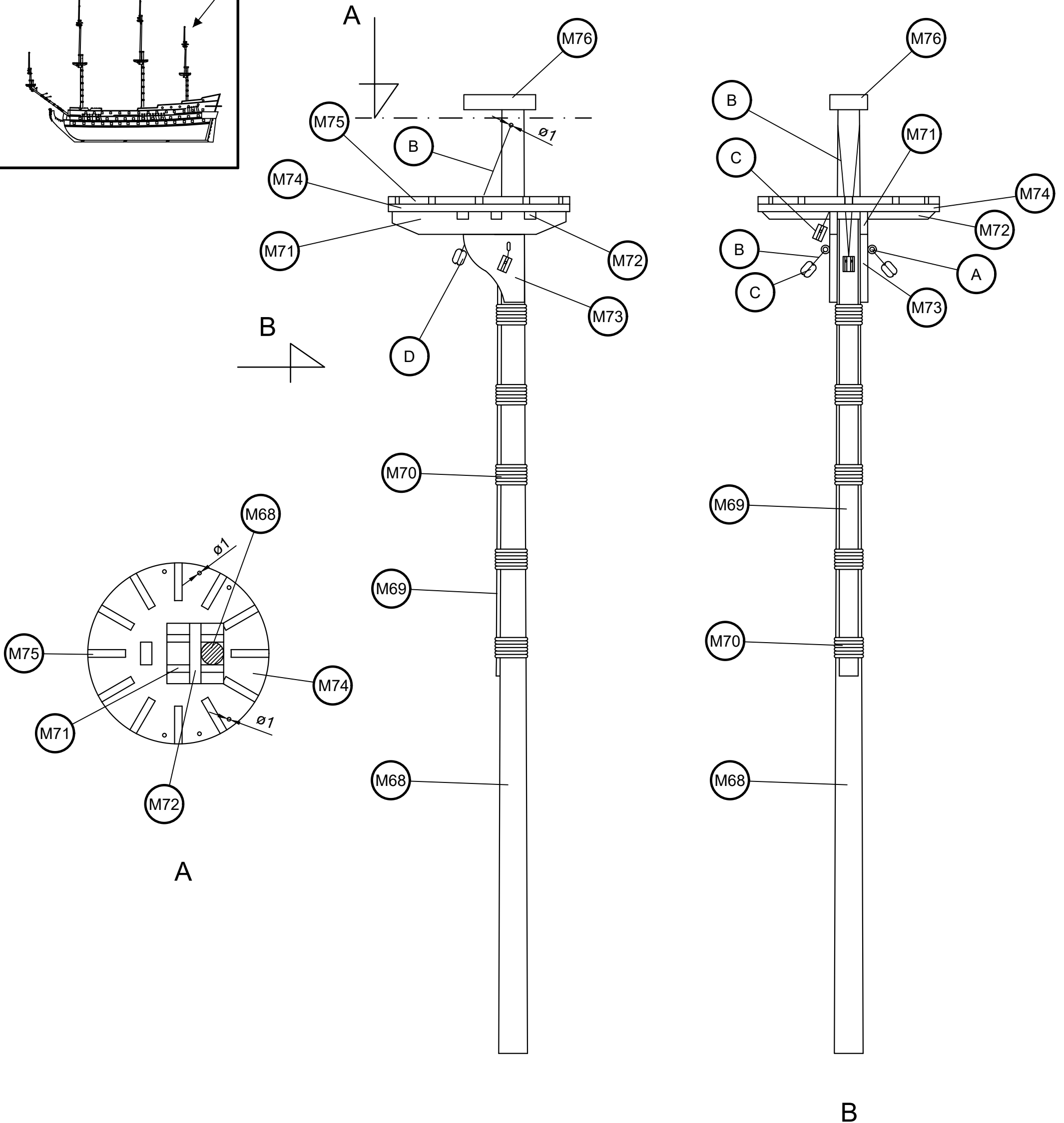
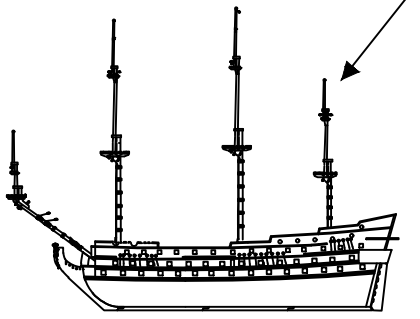

Scale 1/1

M68	ø8x254	Tilo / Lime wood / Tilleul / Linde / Tiglio	M75	2x2x10	Nogal africano / African walnut / Afrikanisches Nußbaumholz / Noyer africain / Noce africano
M69	0,6x5x121	Tilo / Lime wood / Tilleul / Linde / Tiglio	M76	Precortado / Precut / Prédécoupé / Vorgeschnitten / Pretagliato	Tablero / Plywood / Planche / Sperrholz / Tavola
M70	ø0,50x180	Hilo marrón / Brown thread / Fil brun / braunes Baumwollfaden / Filo marrone	A	15	Latón / Brass / Laiton / Messing / Ottone
M71	Precortado / Precut / Prédécoupé / Vorgeschnitten / Pretagliato	Tablero / Plywood / Planche / Sperrholz / Tavola	B	ø0,15x100	Hilo crudo / Raw thread / Fil brut / Rohes Baumwollfaden / Filo crudo
M72	2x3x46	Nogal africano / African walnut / Afrikanisches Nußbaumholz / Noyer africain / Noce africano	C	4	Madera / Wood / Bois / Holz / Legno
M73	Precortado / Precut / Prédécoupé / Vorgeschnitten / Pretagliato	Tablero / Plywood / Planche / Sperrholz / Tavola	D	4	Madera / Wood / Bois / Holz / Legno
M74	Precortado / Precut / Prédécoupé / Vorgeschnitten / Pretagliato	Tablero / Plywood / Planche / Sperrholz / Tavola			

San Felipe

Palo mesana/ Mizzen mast
Mât d'artimon / Besanmast
Albero mezzana

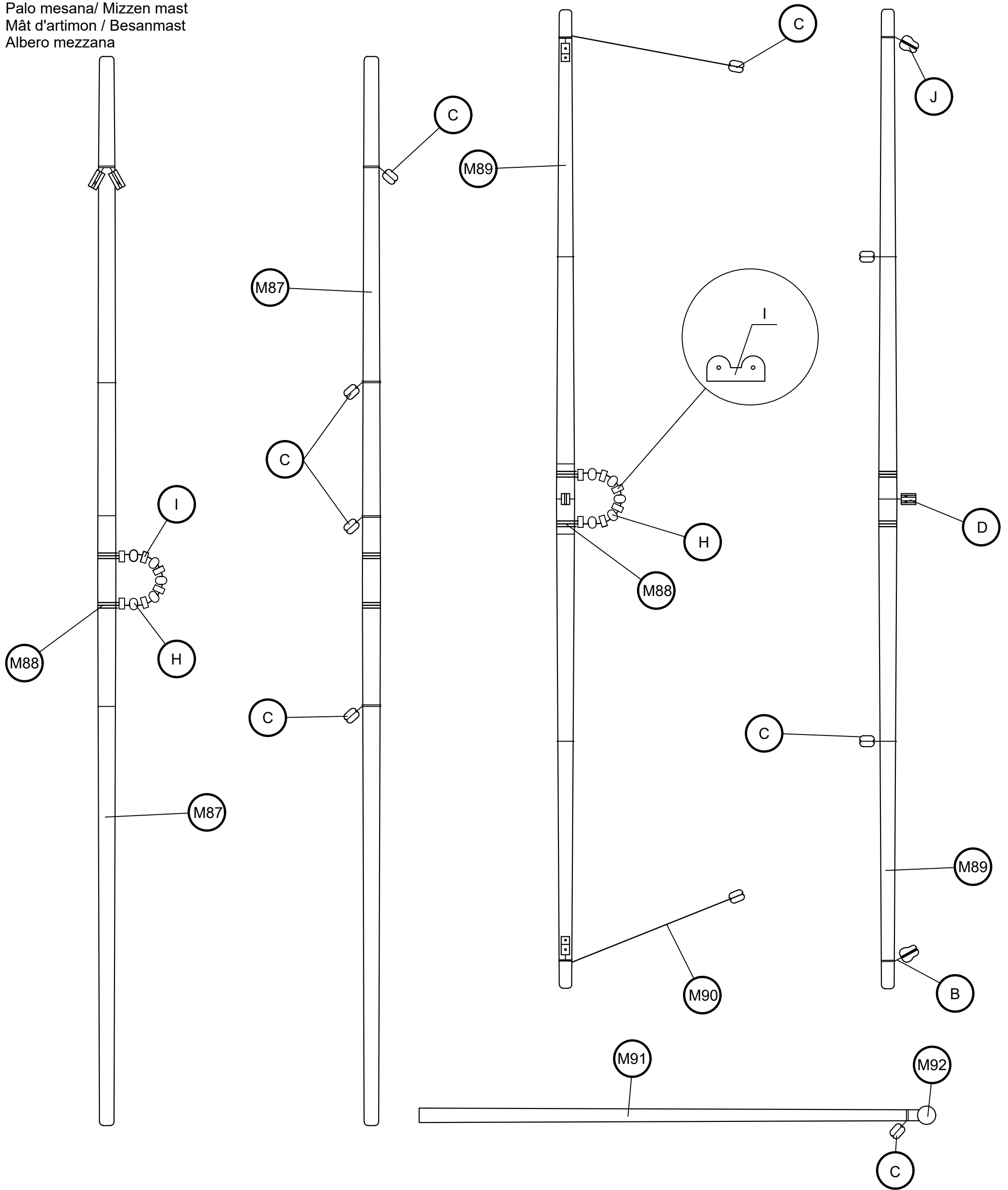

Scale 1/1

M87	ø5x295	Tilo / Lime wood / Tilleul / Linde / Tiglio	B	ø0,15x100	Hilo crudo / Raw thread / Fil brut / Rohes Baumwollfaden / Filo crudo
M88	ø0,50x100	Hilo marrón / Brown thread / Fil coton brun / braunes Baumwollfaden / Filo marrone	C	4	Madera / Wood / Bois / Holz / Legno
M89	ø5x270	Tilo / Lime wood / Tilleul / Linde / Tiglio	D	4	Madera / Wood / Bois / Holz / Legno
M90	ø0,50x100	Hilo marrón / Brown thread / Fil coton brun / braunes Baumwollfaden / Filo marrone	H	3	Cristal / Glass / Verre / Glas / Vetro
M91	ø4x140	Tilo / Lime wood / Tilleul / Linde / Tiglio	I	Preformado / Preformed / Préformé / Vorgeformt / Preformato	Metal / Metal / Metal / Metall / Metallo
M92	Preformado / Preformed / Préformé / Vorgeformt / Preformato	Madera / Wood / Bois / Holz / Legno	J	5	Madera / Wood / Bois / Holz / Legno

San Felipe

Palo mesana/ Mizzen mast
Mât d'artimon / Besanmast
Albero mezzana

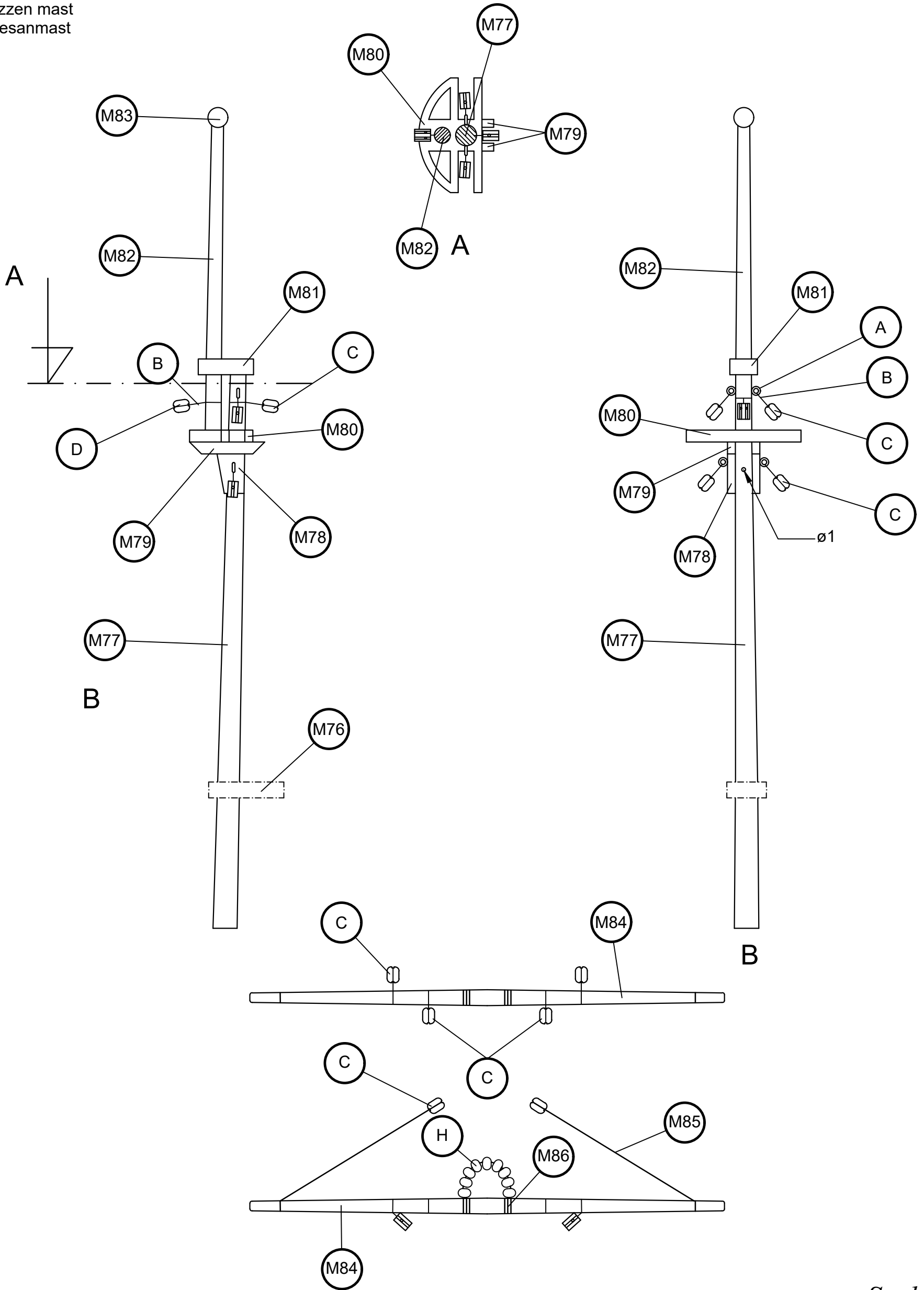

Scale 1/1

M77	ø6x144	Tilo / Lime wood / Tilleul / Linde / Tiglio	M85	ø0,50x150	Hilo marrón / Brown thread / Fil brun /braunes Baumwollfaden / Filo marrone
M78	Precortado / Precut / Prédécoupé / Vorgeschnitten / Pretagliato	Tablero / Plywood / Planche / Sperrholz / Tavola	M86	ø0,50x100	Hilo marrón / Brown thread / Fil brun /braunes Baumwollfaden / Filo marrone
M79	2x3x19	Nogal africano /African walnut /Afrikanisches Nußbaumholz /Noyer africain /Noce africano	A	15	Latón / Brass / Laiton / Messing / Ottone
M80	Precortado / Precut / Prédécoupé / Vorgeschnitten / Pretagliato	Tablero / Plywood / Planche / Sperrholz / Tavola	B	ø0,15x100	Hilo crudo / Raw thread / Fil brut / Rohes Baumwollfaden / Filo crudo
M81	Precortado / Precut / Prédécoupé / Vorgeschnitten / Pretagliato	Tablero / Plywood / Planche / Sperrholz / Tavola	C	4	Madera / Wood / Bois / Holz / Legno
M82	ø4x82	Tilo / Lime wood / Tilleul / Linde / Tiglio	D	4	Madera / Wood / Bois / Holz / Legno
M83	Preformado / Preformed/ Préformé / Vorgeformt / Preformato	Madera / Wood / Bois / Holz / Legno	H	3	Cristal / Crystal / Crystal / Kristall / Cristallo
M84	ø4x120	Tilo / Lime wood / Tilleul / Linde / Tiglio			

San Felipe

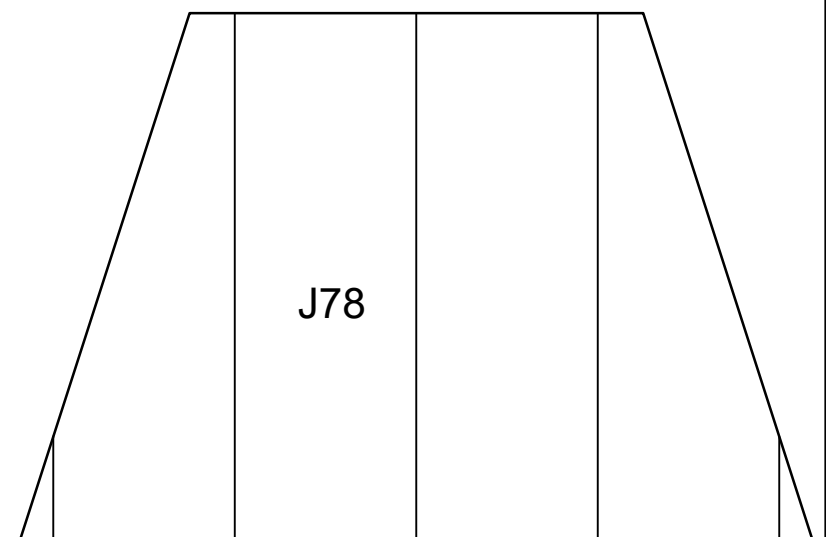
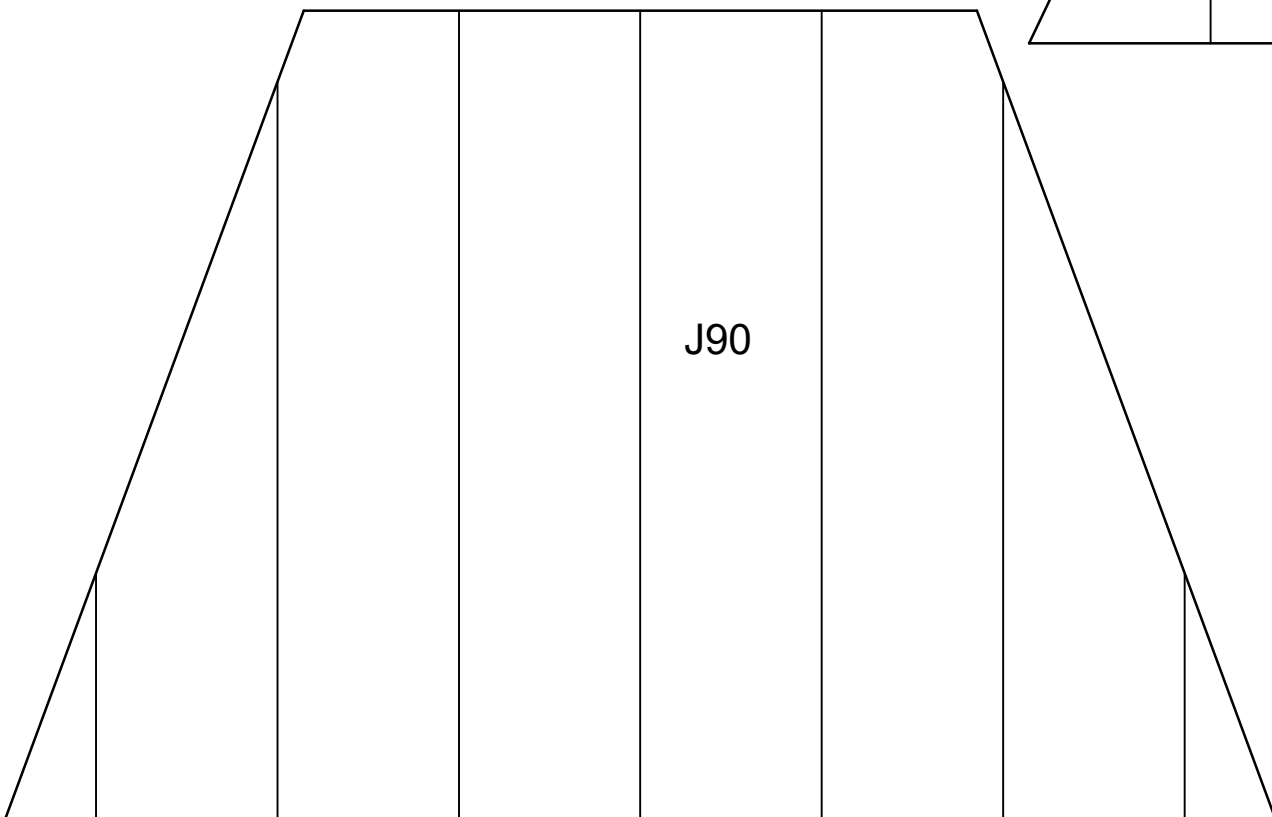
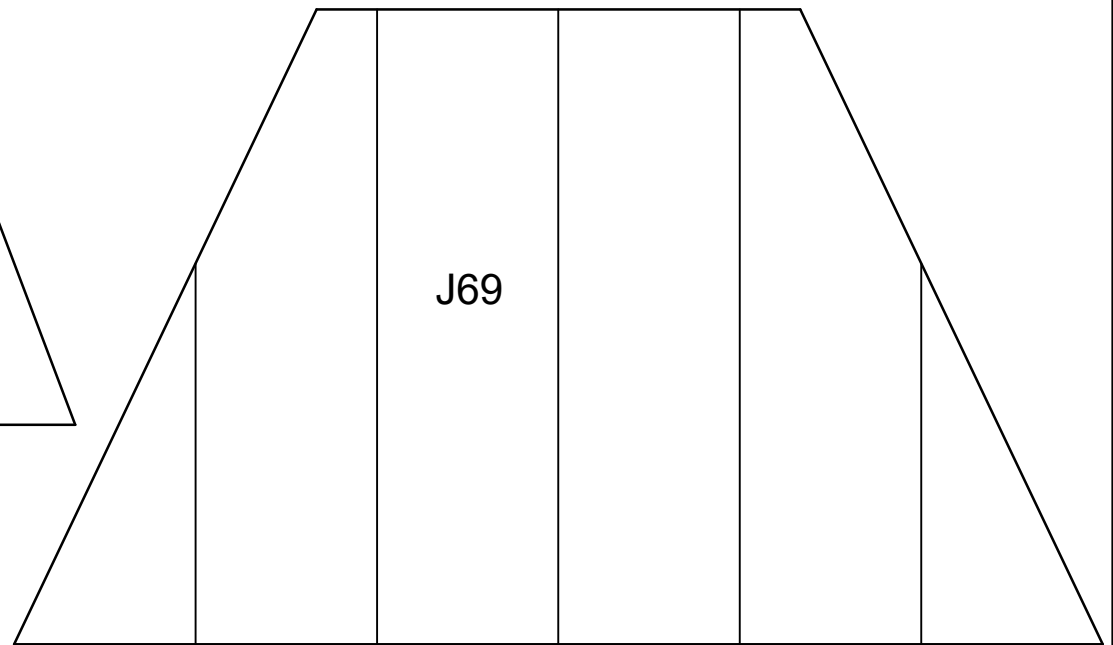
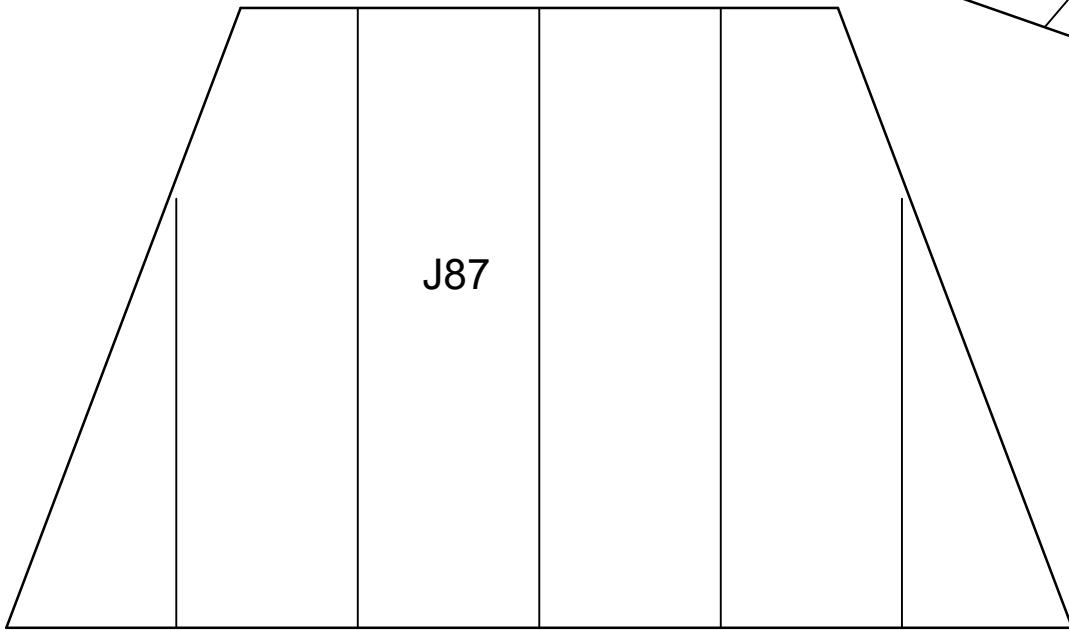
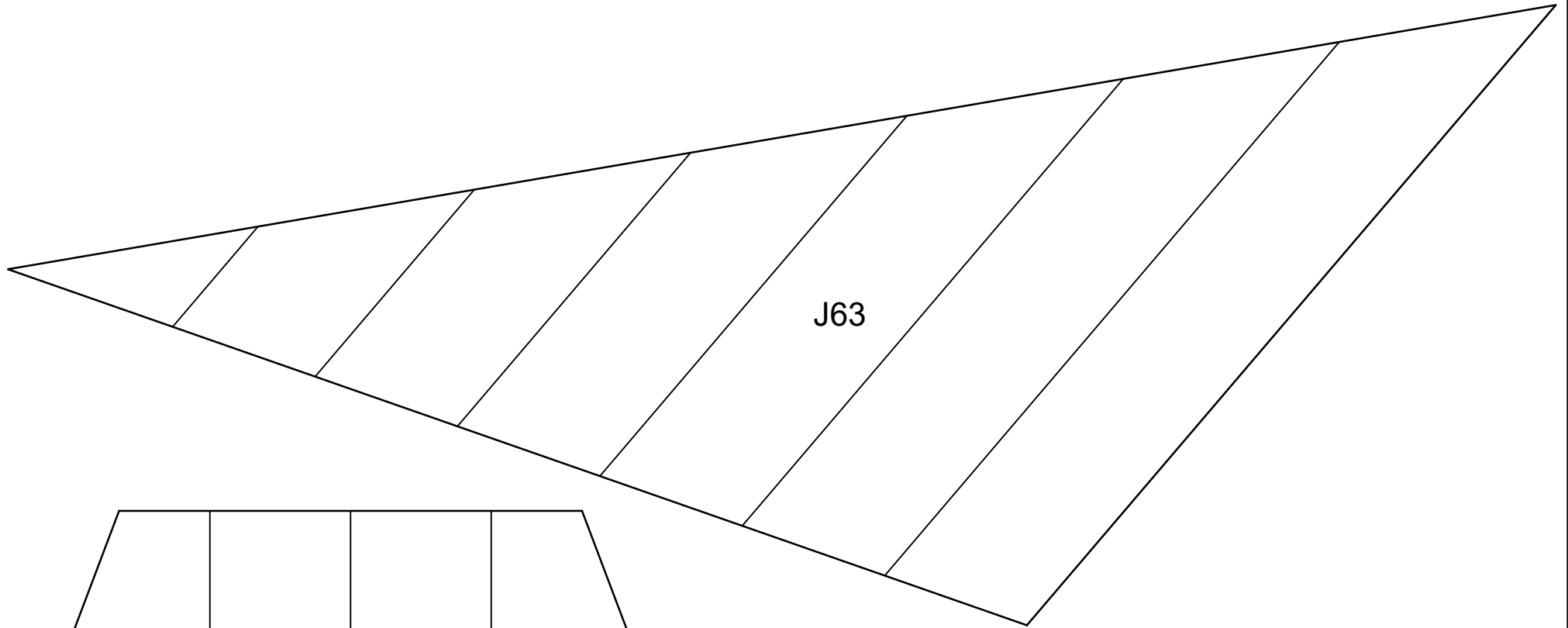
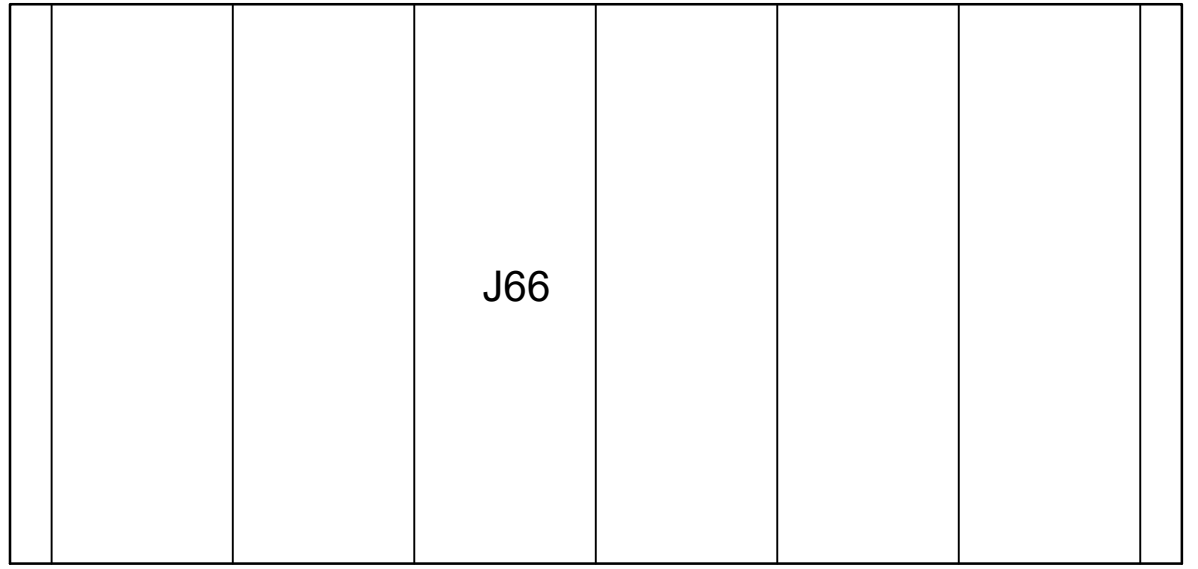

San Felipe



J72

J81

San Felipe

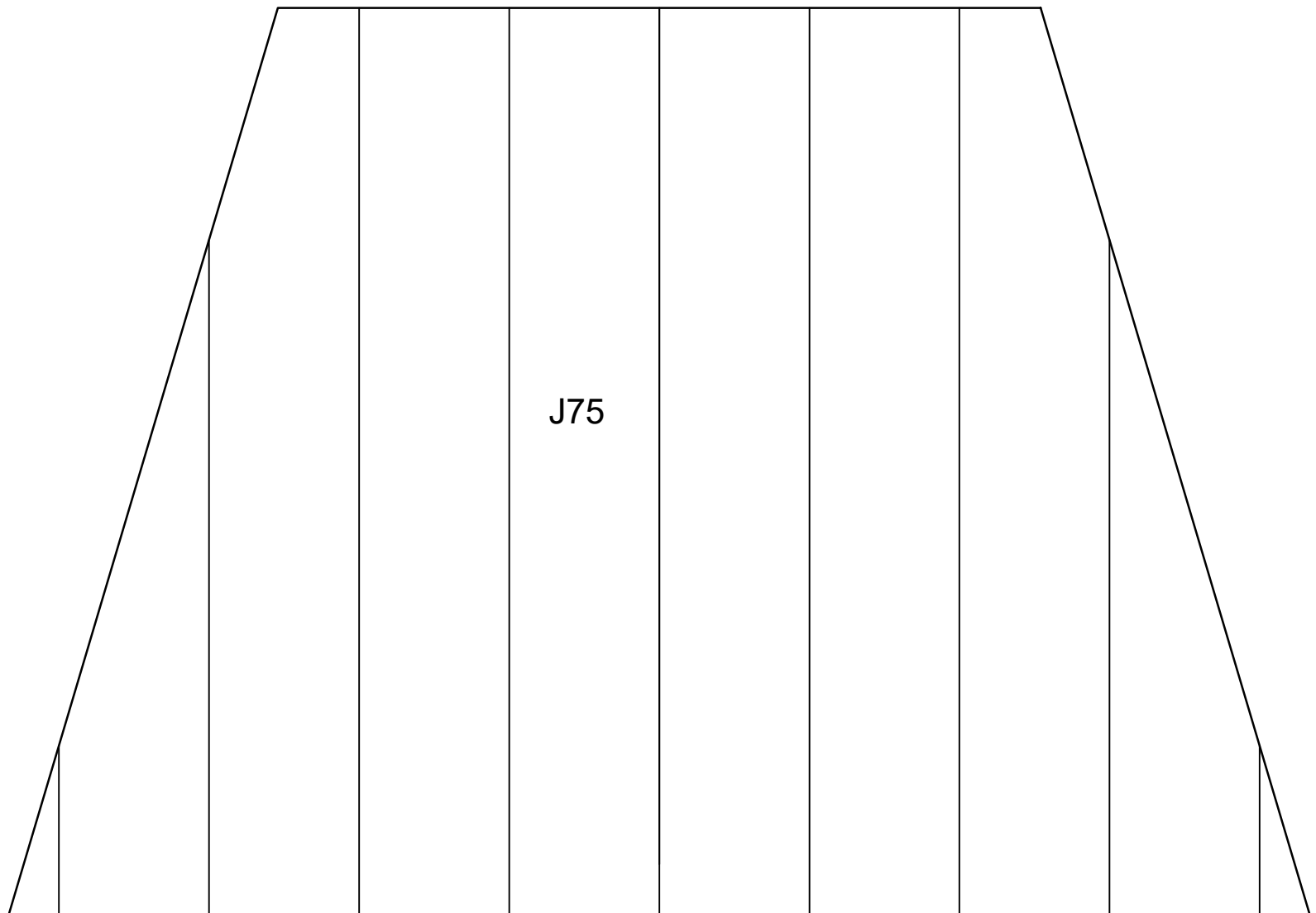
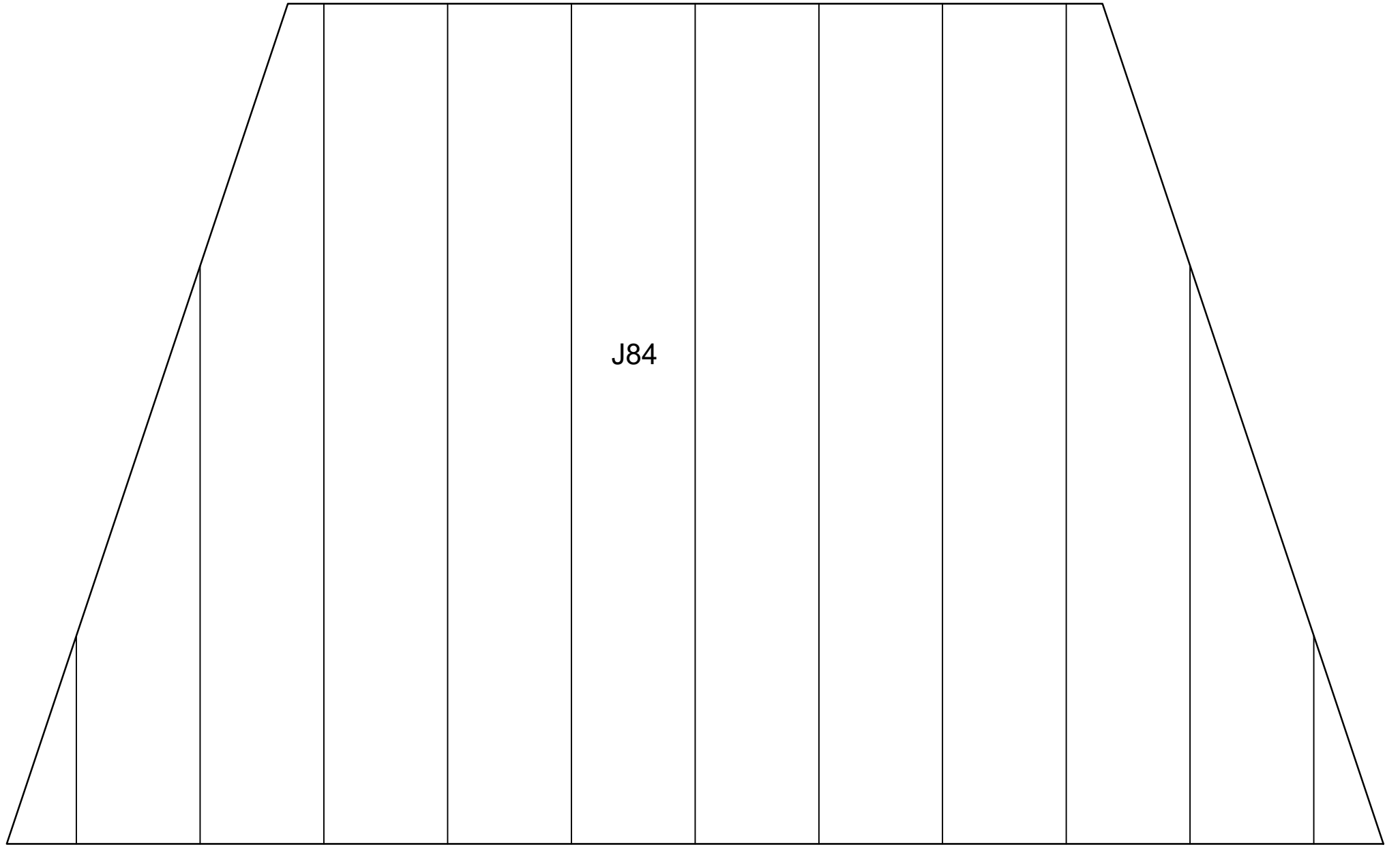

San Felipe



A

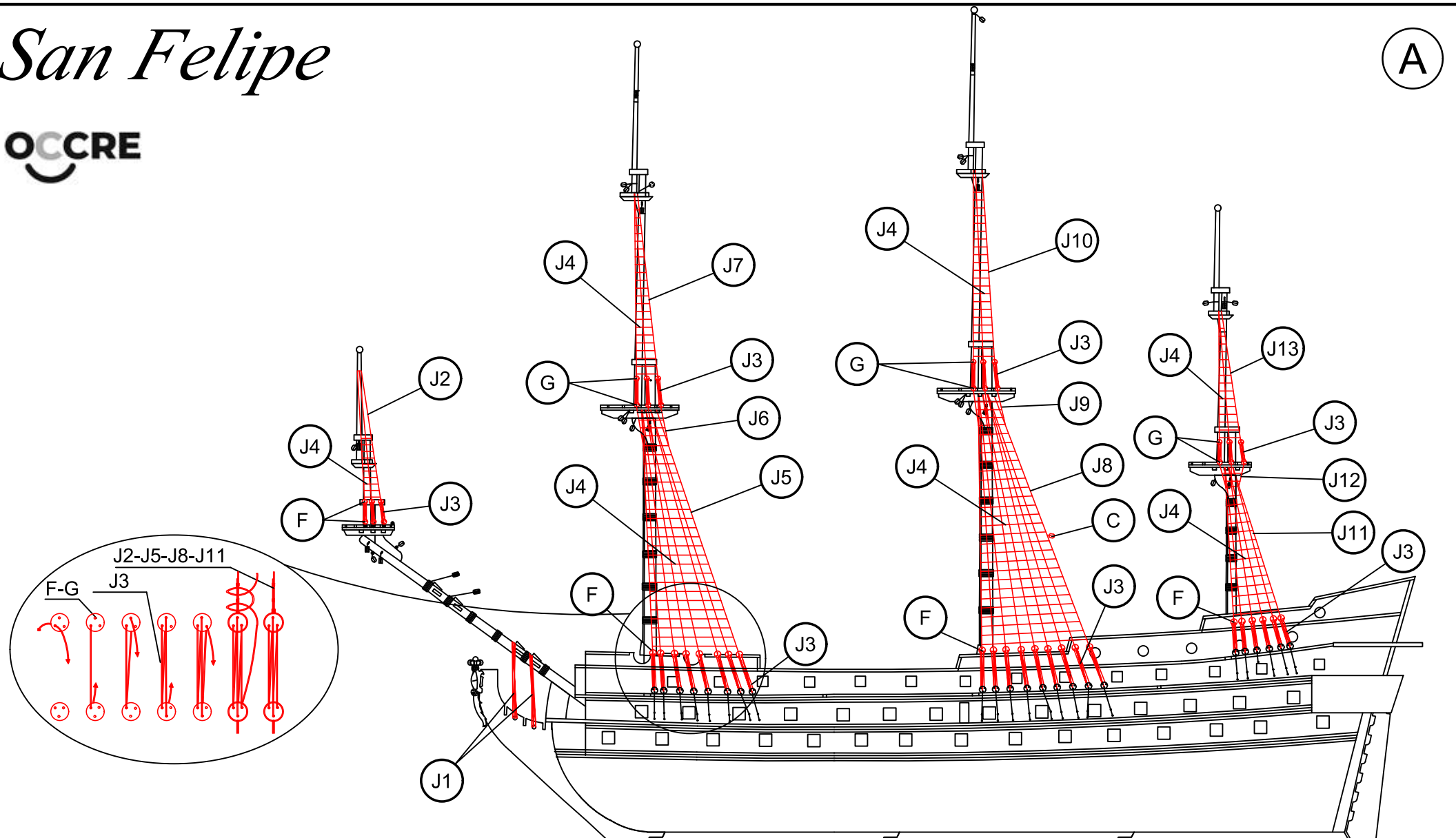

J1	ø0,80x350	Hilo marrón / Brown thread / Fil brun /braunes Baumwollfaden / Filo marrone	J9	ø0,80x100	Hilo marrón / Brown thread / Fil brun /braunes Baumwollfaden / Filo marrone
J2	ø0,80x300	Hilo marrón / Brown thread / Fil brun /braunes Baumwollfaden / Filo marrone	J10	ø0,80x500	Hilo marrón / Brown thread / Fil brun /braunes Baumwollfaden / Filo marrone
J3	ø0,15x200	Hilo crudo / Raw thread / Fil brut / Rohes Baumwollfaden / Filo crudo	J11	ø0,80x400	Hilo marrón / Brown thread / Fil brun /braunes Baumwollfaden / Filo marrone
J4	ø0,15x125	Hilo crudo / Raw thread / Fil brut / Rohes Baumwollfaden / Filo crudo	J12	ø0,80x100	Hilo marrón / Brown thread / Fil brun /braunes Baumwollfaden / Filo marrone
J5	ø0,80x600	Hilo marrón / Brown thread / Fil brun /braunes Baumwollfaden / Filo marrone	J13	ø0,80x300	Hilo marrón / Brown thread / Fil brun /braunes Baumwollfaden / Filo marrone
J6	ø0,80x100	Hilo marrón / Brown thread / Fil brun /braunes Baumwollfaden / Filo marrone	C	4	Madera / Wood / Bois / Holz / Legno
J7	ø0,80x400	Hilo marrón / Brown thread / Fil brun /braunes Baumwollfaden / Filo marrone	F	ø5	Madera / Wood / Bois / Holz / Legno
J8	ø0,80x650	Hilo marrón / Brown thread / Fil brun /braunes Baumwollfaden / Filo marrone	G	ø4	Madera / Wood / Bois / Holz / Legno

San Felipe

OCCRE

B

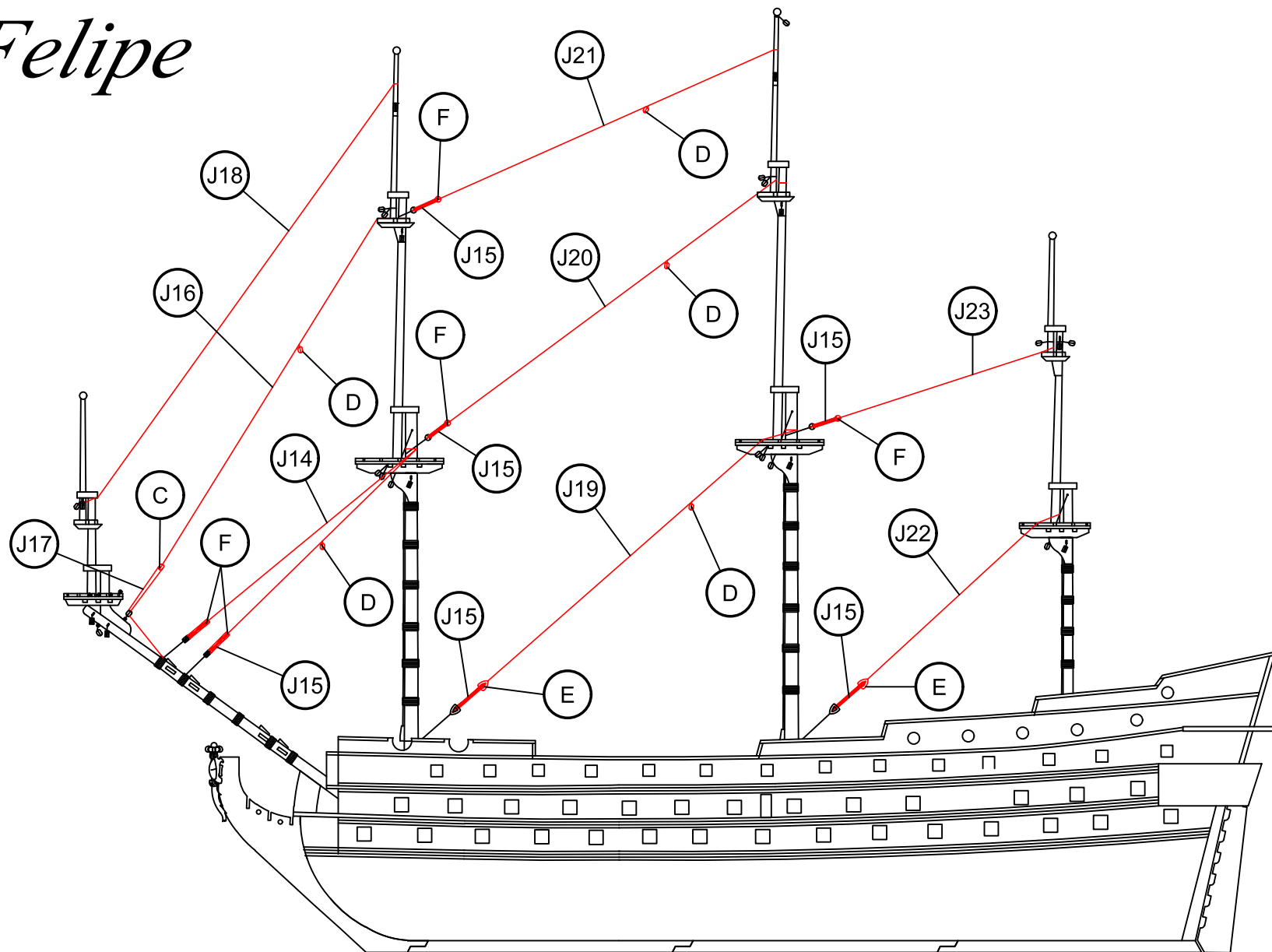

J14	ø0,80x500	Hilo marrón / Brown thread / Fil brun /braunes Baumwollfaden / Filo marrone	J21	ø0,80x400	Hilo marrón / Brown thread / Fil brun /braunes Baumwollfaden / Filo marrone
J15	ø0,15x200	Hilo crudo / Raw thread / Fil brut / Rohes Baumwollfaden / Filo crudo	J22	ø0,80x350	Hilo marrón / Brown thread / Fil brun /braunes Baumwollfaden / Filo marrone
J16	ø0,80x520	Hilo marrón / Brown thread / Fil brun /braunes Baumwollfaden / Filo marrone	J23	ø0,80x300	Hilo marrón / Brown thread / Fil brun /braunes Baumwollfaden / Filo marrone
J17	ø0,15x200	Hilo crudo / Raw thread / Fil brut / Rohes Baumwollfaden / Filo crudo	C	4	Madera / Wood / Bois / Holz / Legno
J18	ø0,80x450	Hilo marrón / Brown thread / Fil brun /braunes Baumwollfaden / Filo marrone	D	4	Madera / Wood / Bois / Holz / Legno
J19	ø0,80x400	Hilo marrón / Brown thread / Fil brun /braunes Baumwollfaden / Filo marrone	E	7	Madera / Wood / Bois / Holz / Legno
J20	ø0,80x400	Hilo marrón / Brown thread / Fil brun /braunes Baumwollfaden / Filo marrone	F	ø5	Madera / Wood / Bois / Holz / Legno

San Felipe

OCCRE

C

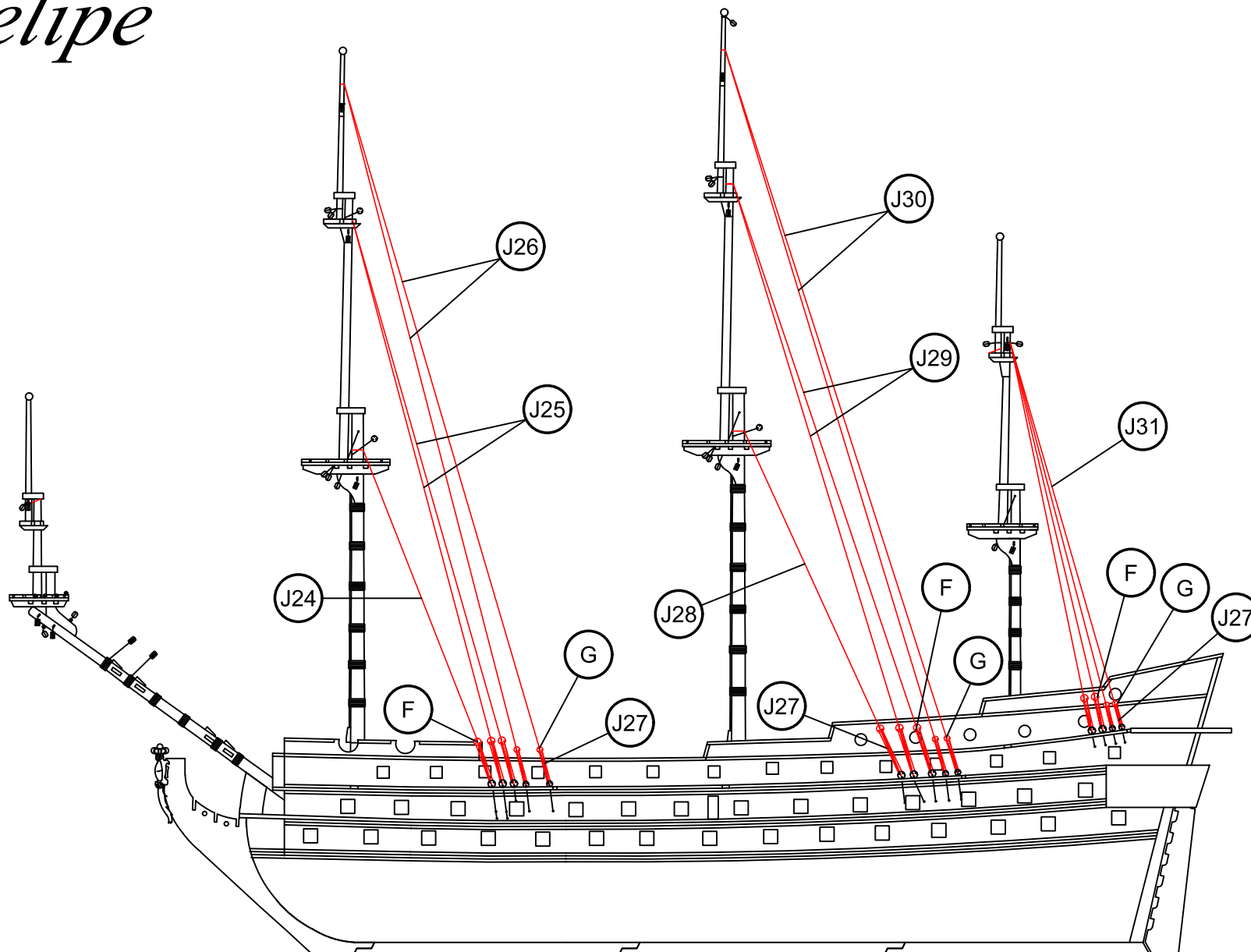

J24	ø0,50x750	Hilo marrón / Brown thread / Fil brun /braunes Baumwollfaden / Filo marrone	J29	ø0,50x1200	Hilo marrón / Brown thread / Fil brun /braunes Baumwollfaden / Filo marrone
J25	ø0,50x1000	Hilo marrón / Brown thread / Fil brun /braunes Baumwollfaden / Filo marrone	J30	ø0,50x1400	Hilo marrón / Brown thread / Fil brun /braunes Baumwollfaden / Filo marrone
J26	ø0,50x1200	Hilo marrón / Brown thread / Fil brun /braunes Baumwollfaden / Filo marrone	J31	ø0,50x750	Hilo marrón / Brown thread / Fil brun /braunes Baumwollfaden / Filo marrone
J27	ø0,15x200	Hilo crudo / Raw thread / Fil brut / Rohes Baumwollfaden / Filo crudo	F	ø5	Madera / Wood / Bois / Holz / Legno
J28	ø0,50x850	Hilo marrón / Brown thread / Fil brun /braunes Baumwollfaden / Filo marrone	G	ø4	Madera / Wood / Bois / Holz / Legno

San Felipe

OCCRE

D

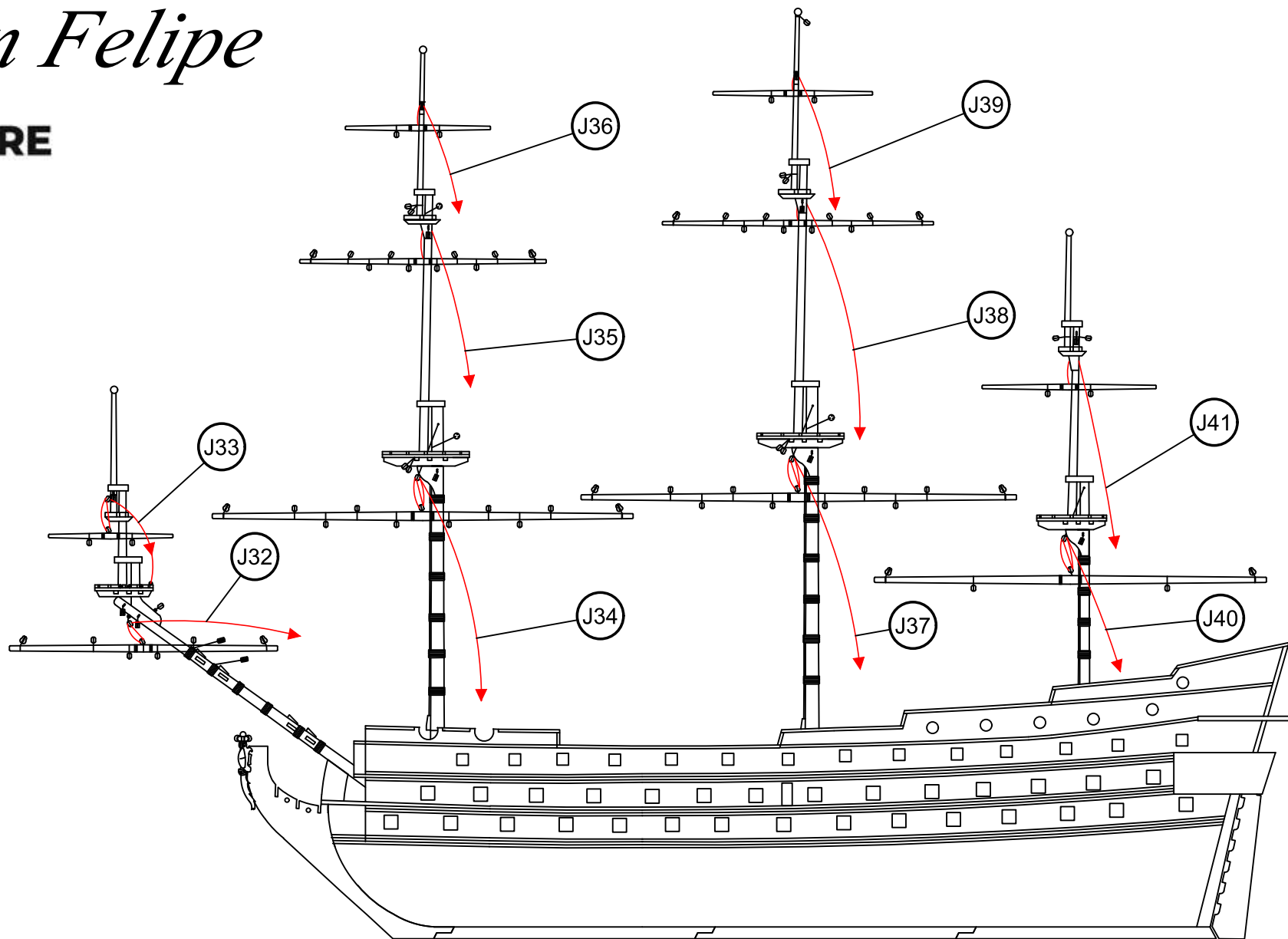

J32	ø0,15x250	Hilo crudo / Raw thread / Fil brut / Rohes Baumwollfaden / Filo crudo	J37	ø0,15x600	Hilo crudo / Raw thread / Fil brut / Rohes Baumwollfaden / Filo crudo
J33	ø0,15x200	Hilo crudo / Raw thread / Fil brut / Rohes Baumwollfaden / Filo crudo	J38	ø0,15x600	Hilo crudo / Raw thread / Fil brut / Rohes Baumwollfaden / Filo crudo
J34	ø0x15x500	Hilo crudo / Raw thread / Fil brut / Rohes Baumwollfaden / Filo crudo	J39	ø0,15x700	Hilo crudo / Raw thread / Fil brut / Rohes Baumwollfaden / Filo crudo
J35	ø0,15x500	Hilo crudo / Raw thread / Fil brut / Rohes Baumwollfaden / Filo crudo	J40	ø0,15x400	Hilo crudo / Raw thread / Fil brut / Rohes Baumwollfaden / Filo crudo
J36	ø0,15x600	Hilo crudo / Raw thread / Fil brut / Rohes Baumwollfaden / Filo crudo	J41	ø0,15x400	Hilo crudo / Raw thread / Fil brut / Rohes Baumwollfaden / Filo crudo

San Felipe

OCCRE

E

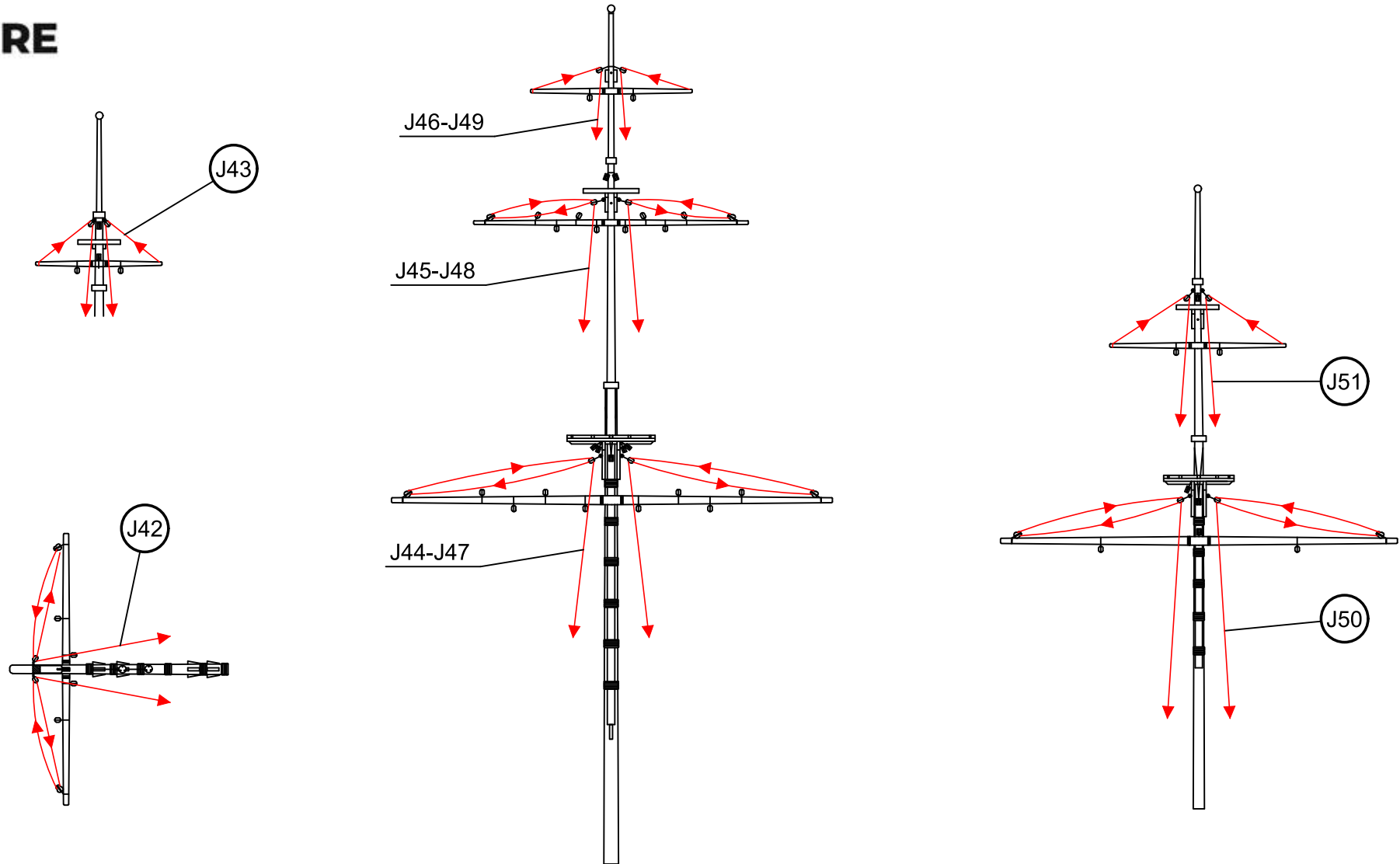

J42	ø0,15x400	Hilo crudo / Raw thread / Fil brut / Rohes Baumwollfaden / Filo crudo	J47	ø0,15x700	Hilo crudo / Raw thread / Fil brut / Rohes Baumwollfaden / Filo crudo
J43	ø0,15x200	Hilo crudo / Raw thread / Fil brut / Rohes Baumwollfaden / Filo crudo	J48	ø0,15x800	Hilo crudo / Raw thread / Fil brut / Rohes Baumwollfaden / Filo crudo
J44	ø0,15x600	Hilo crudo / Raw thread / Fil brut / Rohes Baumwollfaden / Filo crudo	J49	ø0,15x800	Hilo crudo / Raw thread / Fil brut / Rohes Baumwollfaden / Filo crudo
J45	ø0,15x700	Hilo crudo / Raw thread / Fil brut / Rohes Baumwollfaden / Filo crudo	J50	ø0,15x500	Hilo crudo / Raw thread / Fil brut / Rohes Baumwollfaden / Filo crudo
J46	ø0,15x700	Hilo crudo / Raw thread / Fil brut / Rohes Baumwollfaden / Filo crudo	J51	ø0,15x500	Hilo crudo / Raw thread / Fil brut / Rohes Baumwollfaden / Filo crudo

San Felipe

OCCRE

Aparejo de velas / Sail rig / Gréement
Segel takelage / Sartiamme da vela

F

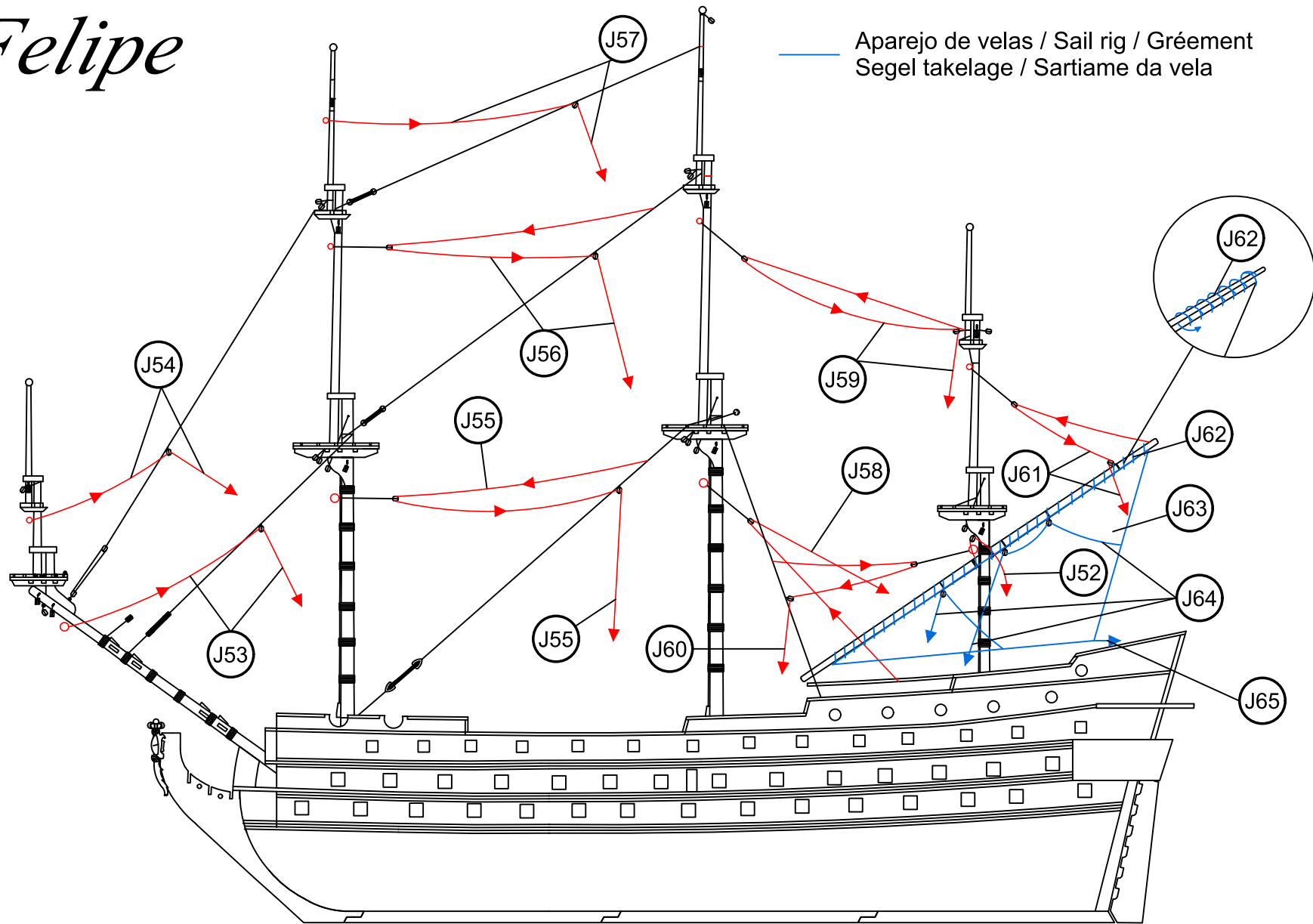

J52	ø0,15x250	Hilo crudo / Raw thread / Fil brut / Rohes Baumwollfaden / Filo crudo	J59	ø0,15x650	Hilo crudo / Raw thread / Fil brut / Rohes Baumwollfaden / Filo crudo
J53	ø0,15x400	Hilo crudo / Raw thread / Fil brut / Rohes Baumwollfaden / Filo crudo	J60	ø0,15x500	Hilo crudo / Raw thread / Fil brut / Rohes Baumwollfaden / Filo crudo
J54	ø0,15x425	Hilo crudo / Raw thread / Fil brut / Rohes Baumwollfaden / Filo crudo	J61	ø0,15x525	Hilo crudo / Raw thread / Fil brut / Rohes Baumwollfaden / Filo crudo
J55	ø0,15x600	Hilo crudo / Raw thread / Fil brut / Rohes Baumwollfaden / Filo crudo	J62	ø0,15x3000	Hilo crudo / Raw thread / Fil brut / Rohes Baumwollfaden / Filo crudo
J56	ø0,15x800	Hilo crudo / Raw thread / Fil brut / Rohes Baumwollfaden / Filo crudo	J63	Preformado / Preformed/ Préformé / Vorgeformt / Preformado	Tela / Cloth / Éttoffe / Stoff / Tela
J57	ø0,15x700	Hilo crudo / Raw thread / Fil brut / Rohes Baumwollfaden / Filo crudo	J64	ø0,15x500	Hilo crudo / Raw thread / Fil brut / Rohes Baumwollfaden / Filo crudo
J58	ø0,15x600	Hilo crudo / Raw thread / Fil brut / Rohes Baumwollfaden / Filo crudo	J65	ø0,15x150	Hilo crudo / Raw thread / Fil brut / Rohes Baumwollfaden / Filo crudo

San Felipe



Aparejo de velas / Sail rig / Gréement
Segel takelage / Sartiamе da vela

G

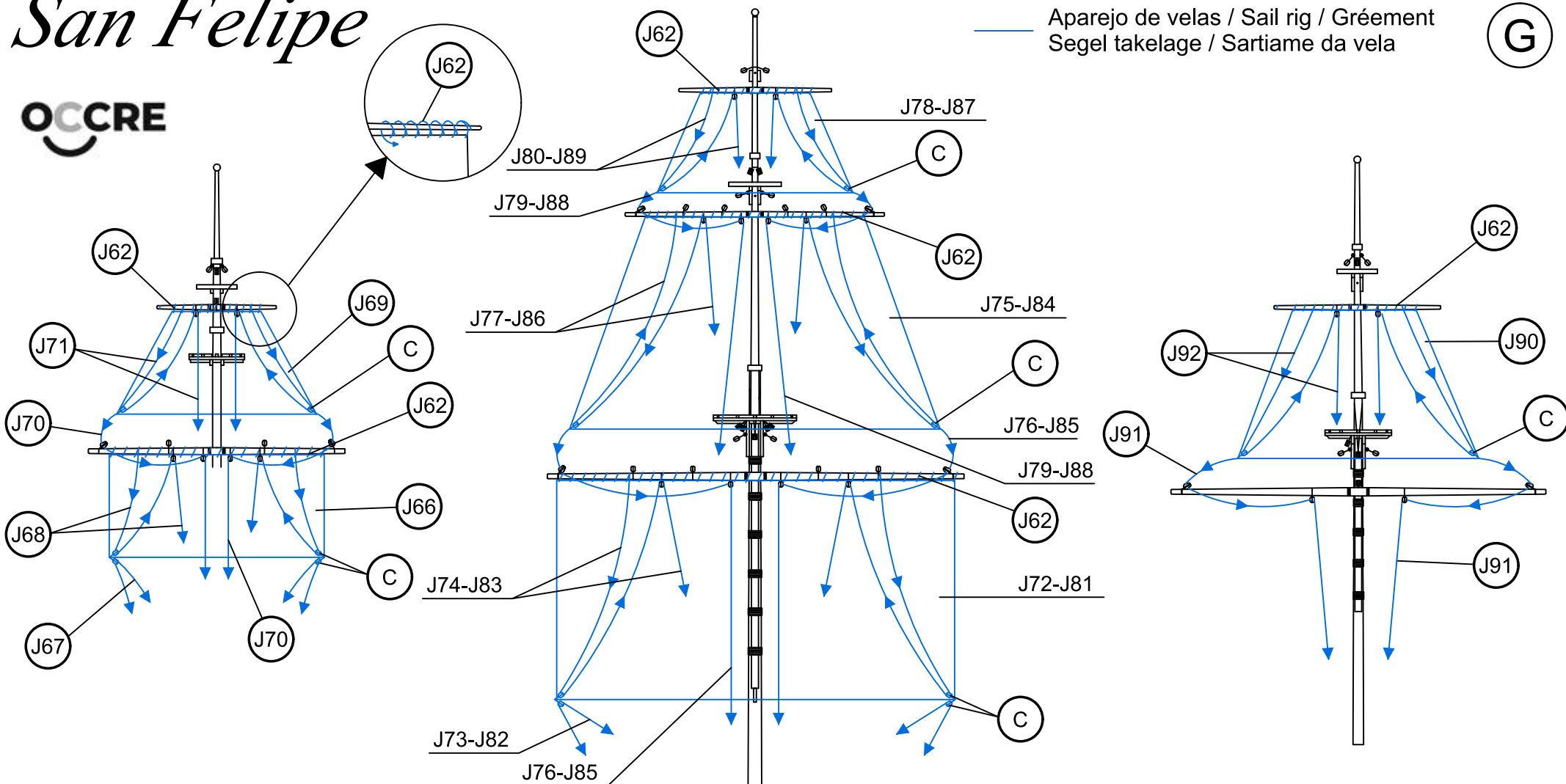

J66	Preformado / Preformed / Préformé / Vorgeformt / Preformato	Tela / Cloth / Étouffe / Stoff / Tela	J76	∅0,15x550	Hilo crudo / Raw thread / Fil brut / Rohes Baumwollfaden / Filo crudo	J85	∅0,15x700	Hilo crudo / Raw thread / Fil brut / Rohes Baumwollfaden / Filo crudo
J67	∅0,15x350	Hilo crudo / Raw thread / Fil brut / Rohes Baumwollfaden / Filo crudo	J77	∅0,15x875	Hilo crudo / Raw thread / Fil brut / Rohes Baumwollfaden / Filo crudo	J86	∅0,15x1100	Hilo crudo / Raw thread / Fil brut / Rohes Baumwollfaden / Filo crudo
J68	∅0,15x500	Hilo crudo / Raw thread / Fil brut / Rohes Baumwollfaden / Filo crudo	J78	Preformado / Preformed / Préformé / Vorgeformt / Preformato	Tela / Cloth / Étouffe / Stoff / Tela	J87	Preformado / Preformed / Préformé / Vorgeformt / Preformato	Tela / Cloth / Étouffe / Stoff / Tela
J69	Preformado / Preformed / Préformé / Vorgeformt / Preformato	Tela / Cloth / Étouffe / Stoff / Tela	J79	∅0,15x700	Hilo crudo / Raw thread / Fil brut / Rohes Baumwollfaden / Filo crudo	J88	∅0,15x850	Hilo crudo / Raw thread / Fil brut / Rohes Baumwollfaden / Filo crudo
J70	∅0,15x400	Hilo crudo / Raw thread / Fil brut / Rohes Baumwollfaden / Filo crudo	J80	∅0,15x850	Hilo crudo / Raw thread / Fil brut / Rohes Baumwollfaden / Filo crudo	J89	∅0,15x1200	Hilo crudo / Raw thread / Fil brut / Rohes Baumwollfaden / Filo crudo
J71	∅0,15x300	Hilo crudo / Raw thread / Fil brut / Rohes Baumwollfaden / Filo crudo	J81	Preformado / Preformed / Préformé / Vorgeformt / Preformato	Tela / Cloth / Étouffe / Stoff / Tela	J90	Preformado / Preformed / Préformé / Vorgeformt / Preformato	Tela / Cloth / Étouffe / Stoff / Tela
J72	Preformado / Preformed / Préformé / Vorgeformt / Preformato	Tela / Cloth / Étouffe / Stoff / Tela	J82	∅0,15x650	Hilo crudo / Raw thread / Fil brut / Rohes Baumwollfaden / Filo crudo	J91	∅0,15x450	Hilo crudo / Raw thread / Fil brut / Rohes Baumwollfaden / Filo crudo
J73	∅0,15x500	Hilo crudo / Raw thread / Fil brut / Rohes Baumwollfaden / Filo crudo	J83	∅0,15x850	Hilo crudo / Raw thread / Fil brut / Rohes Baumwollfaden / Filo crudo	J92	∅0,15x850	Hilo crudo / Raw thread / Fil brut / Rohes Baumwollfaden / Filo crudo
J74	∅0,15x700	Hilo crudo / Raw thread / Fil brut / Rohes Baumwollfaden / Filo crudo	J84	Preformado / Preformed / Préformé / Vorgeformt / Preformato	Tela / Cloth / Étouffe / Stoff / Tela	C	4	Madera / Wood / Bois / Holz / Legno
J75	Preformado / Preformed / Préformé / Vorgeformt / Preformato	Tela / Cloth / Étouffe / Stoff / Tela						

San Felipe

OCCRE

Aparejo de velas / Sail rig / Gréement
Segel takelage / Sartame da vela

H

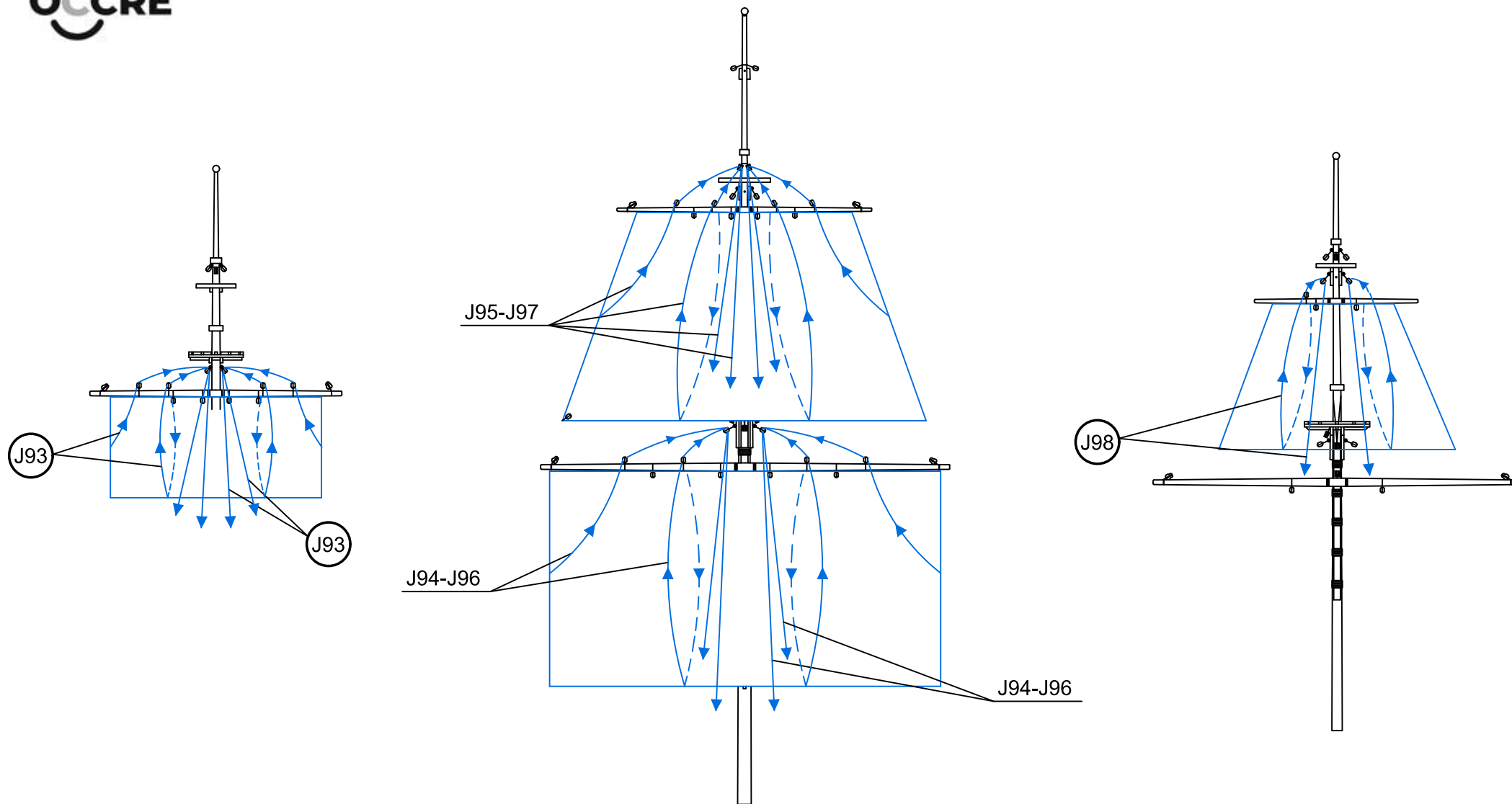

J93	ø0,15x450	Hilo crudo / Raw thread / Fil brut / Rohes Baumwollfaden / Filo crudo	J96	ø0,15x950	Hilo crudo / Raw thread / Fil brut / Rohes Baumwollfaden / Filo crudo
J94	ø0,15x800	Hilo crudo / Raw thread / Fil brut / Rohes Baumwollfaden / Filo crudo	J97	ø0,15x1200	Hilo crudo / Raw thread / Fil brut / Rohes Baumwollfaden / Filo crudo
J95	ø0,15x1000	Hilo crudo / Raw thread / Fil brut / Rohes Baumwollfaden / Filo crudo	J98	ø0,15x750	Hilo crudo / Raw thread / Fil brut / Rohes Baumwollfaden / Filo crudo

San Felipe

OCCRE

Aparejo de velas / Sail rig / Gréement
Segel takelage / Sartiamе da vela

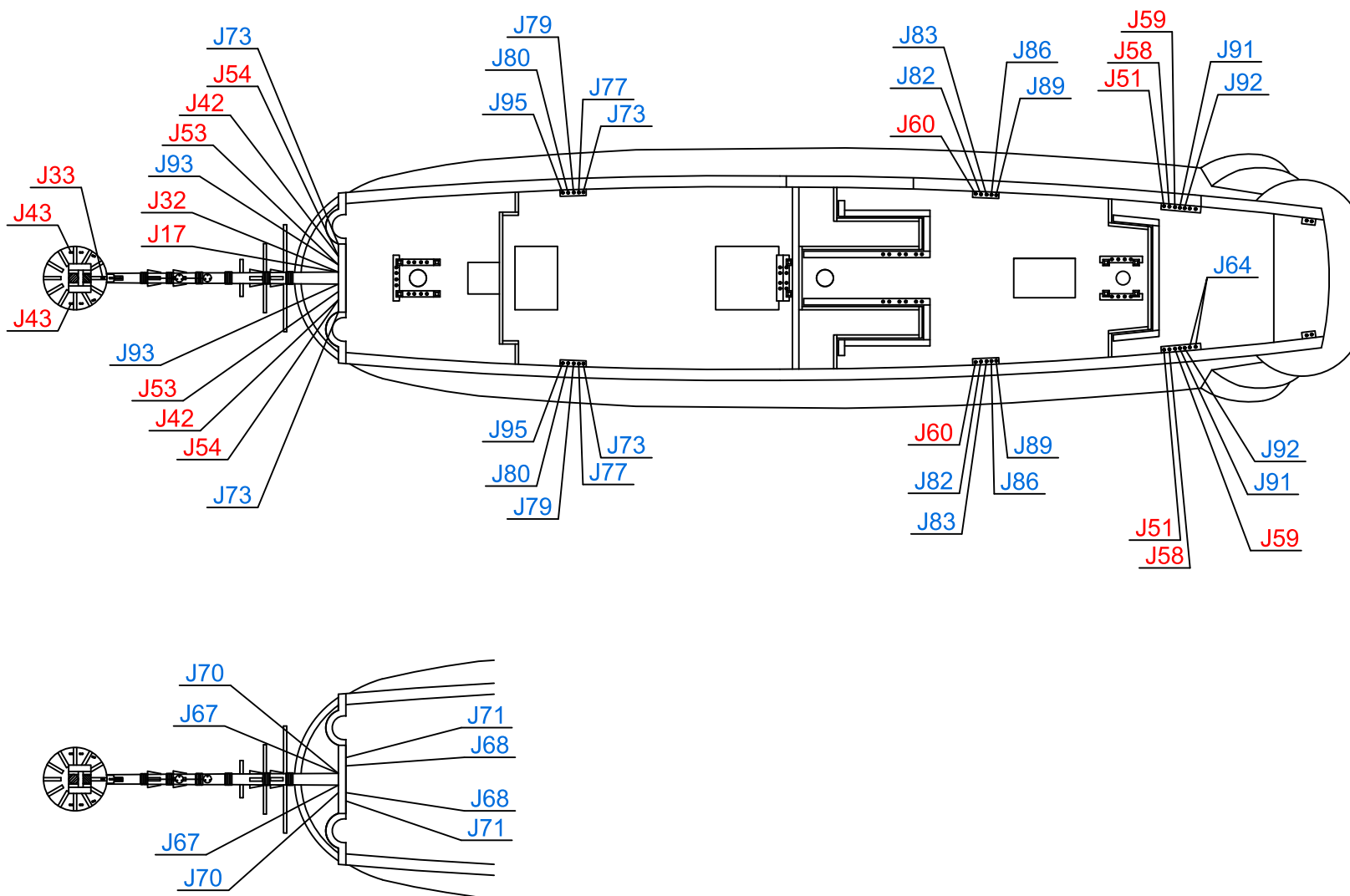

San Felipe

J

